

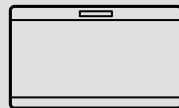

Thinking of you
Electrolux



EC3201AOW

HR ZAMRZIVAČ ŠKRINJA	UPUTE ZA UPORABU	2
RU МОРОЗИЛЬНЫЙ ЛАРЬ	ИНСТРУКЦИЯ ПО ЭКСПЛУАТАЦИИ	16
SR SANDUK ZA ZAMPZAVAЊE	УПУТСТВО ЗА УПОТРЕБУ	31
UK МОРОЗИЛЬНА СКРИНЯ	ІНСТРУКЦІЯ	46



SADRŽAJ

1. INFORMACIJE O SIGURNOSTI	3
2. OPIS PROIZVODA	5
3. RAD UREĐAJA	5
4. UPRAVLJAČKA PLOČA	6
5. PRVA UPORABA	6
6. SVAKODNEVNA UPORABA	7
7. KORISNI SAVJETI I PREPORUKE	8
8. ČIŠĆENJE I ODRŽAVANJE	8
9. RJEŠAVANJE PROBLEMA	9
10. POSTAVLJANJE	12
11. ZVUKOVI	13
12. TEHNIČKI PODACI	14
13. BRIGA ZA OKOLIŠ	15

MISLIMO NA VAS

Hvala vam što ste kupili Electrolux uređaj. Izabrali ste proizvod koji sa sobom donosi desetljeća profesionalnog iskustva i inovacija. Genijalan i elegantan, projektiran je s vama u mislima. Stoga, uvijek kada ga koristite, možete biti sigurni znajući da ćete svaki put dobiti izvrsne rezultate.

Dobrodošli u Electrolux.

Posjetite našu internetsku stranicu za:



Dobivanje savjeta o korištenju, prospekata, rješavanju problema, servisnim informacija:
www.electrolux.com



Registriranje vašeg proizvoda za bolji servis:
www.electrolux.com/productregistration



Kupovinu dodatne opreme, potrošnog materijala i originalnih rezervnih dijelova za vaš uređaj:
www.electrolux.com/shop

BRIGA O KUPCIMA I SERVIS

Preporučujemo uporabu originalnih rezervnih dijelova.

Kada se obraćate servisu, provjerite da su Vam dostupni sljedeći podaci. Informacije možete pronaći na nazivnoj pločici. Model, PNC, serijski broj.



Upozorenje / Oprez - sigurnosne informacije.



Opće informacije i savjeti



Informacije o zaštiti okoliša

Zadržava se pravo na izmjene.

1. INFORMACIJE O SIGURNOSTI

U interesu vaše sigurnosti i radi osiguravanja ispravne uporabe, prije postavljanja i prve uporabe uređaja, pročitajte pažljivo upute sadržane u ovom priručniku, uključujući savjete i upozorenja. Kako bi se izbjegle nepotrebne greške i nezgode, važno je osigurati da su sve osobe koje koriste uređaj dobro upoznate s njegovim načinom rada i sigurnosnim pitanjima. Spremite ove upute i osigurajte se da prate uređaj u slučaju njegovog prenošenja ili prodaje, tako da su sve osobe koje koriste ovaj uređaj tijekom njegova radna vijeka prikladno informirane o načinu uporabe uređaja i o njegovim sigurnosnim pitanjima.

Radi sigurnosti osoba i imovine, pridržavajte se mjera opreznosti iz ovih korisničkih uputa jer proizvođač nije odgovoran za štete nastale zbog propusta.

1.1 Sigurnost djece i slabijih osoba

- Ovaj uređaj nije pogodan za uporabu od strane osoba (uključujući djecu) smanjenih fizičkih, osjetnih ili mentalnih sposobnosti, odnosno bez potrebnog iskustva i znanja, osim ako ih ne nadgleda ili uputi u uporabu uređaja osoba odgovorna za njihovu sigurnost.

Treba paziti na djecu kako bi se osiguralo da se ne igraju s uređajem.

- Držite svu ambalažu izvan dohvata djece. Postoji opasnost od gušenja.
- Prilikom zbrinjavanja uređaja, izvucite utikač iz utičnice, odsijecite priključni kabel (što bliže uređaju) i demontirajte vrata kako biste spriječili da djeca za vrijeme igre zadobiju električni udar ili da se zatvore u uređaju.
- Ako će ovaj uređaj s magnetskim brtvama na vratima zamijeniti stariji uređaj s bravom na vratima ili poklopcu, svakako onesposobite bravu prije zbrinjavanja starog uređaja. To će spriječiti da uređaj postane smrtonosna klopka za djecu.

1.2 Opća sigurnost



UPOZORENJE

Ventilacijski otvori na kućištu uređaja ili ugradnom elementu ne smiju biti blokirani.

- Uređaj je namijenjen čuvanju namirnica i/ili pića u kućanstvu kao što je opisano u ovoj knjižici s uputama.

- Ne koristite mehanička pomagala niti bilo kakva druga sredstva za ubrzanje procesa otapanja.
- Ne koristite električne uređaje (npr. aparate za pravljenje sladoleda) u uređajima za hlađenje, osim ako ih je proizvođač odobrio za tu namjenu.

- Pazite da ne oštetite sustav hlađenja.
- Sustav hlađenja uređaja sadrži izobutan (R600a), prirodni plin s visokim stupnjem ekološke kompatibilnosti, koji je usprkos tomu zapaljiv.

Tijekom prijevoza i postavljanja uređaja pripremite da se ne ošteti nijedna komponenta sustava hlađenja.

Ako se sustav hlađenja ošteti:

- izbjegavajte otvoreni plamen i izvore zapaljenja
- dobro prozračite prostoriju u kojoj se uređaj nalazi
- Opasno je bilo kakav pokušaj izmjene specifikacija ili samog proizvoda. Bilo kakvo oštećenje kabela može prouzročiti kratki spoj, požar i/ili strujni udar.



UPOZORENJE

Sve električne komponente (električni kabel, utikač, kompresor) mora zamijeniti ovlašten servisier ili kvalificirani servisni tehničar kako bi se izbjegla opasnost.

1. Kabel napajanja ne smije se produživati.
 2. Provjerite je li stražnji dio uređaja prignječio ili oštetio utikač. Prignječen ili oštećen utikač može se pregrijati i prouzročiti požar.
 3. Provjerite imate li pristup do električnog utikača uređaja.
 4. Ne povlačite kabel napajanja.
 5. Ako utičnica nije dobro pričvršćena, ne umećite utikač. Postoji opasnost od strujnog udara ili požara.
 6. Ne smijete upotrebljavati uređaj ako na unutarnjem svjetlu nema pokrova (ako je predviđen).
- Ovaj je uređaj vrlo težak. Pažljivo ga pomičite.
 - Ne vadite i ne dirajte dijelove iz odjeljka zamrzivača ako su vam ruke vlažne/mokre jer to može uzrokovati ogrebotine ili smrzotine.

- Izbjegavajte produljeno izlaganje uređaja izravnom sunčevom svjetlu.
- Žaruljice (ako su predviđene) koje se nalaze u ovom uređaju posebno su namijenjene uporabi samo s kućanskim aparatima. Nisu prikladne za osvjetljenje stambenih prostorija.

1.3 Svakodnevna uporaba

- Nemojte stavljati vruće posude na plastične dijelove uređaja.
- Nemojte pohranjivati zapaljive plinove i tekućine u uređaju, jer bi mogli eksplodirati.
- Namirnice ne stavljajte direktno ispred otvora za zrak na stražnjoj stijenci. (Ako je uređaj Frost Free)
- Smrznutu hranu ne smijete ponovo zamrzavati nakon što ste je otopili.
- Držite prethodno pakiranu zaleđenu hranu u skladu s uputama proizvođača zaleđene hrane.
- Strogo se pridržavajte preporuka proizvođača što se tiče čuvanja hrane. Konzultirajte odgovarajuće upute.
- Nemojte stavljati gazirana i pjenušava pića u odjeljak zamrzivača jer stvaraju pritisak na spremnik koji ih sadrži, što bi moglo dovesti do eksplozije i oštećenja uređaja.
- Ledene lizalice mogu prouzročiti smrztotine ako se konzumiraju izravno iz uređaja.

1.4 Održavanje i čišćenje

- Prije održavanja, isključite uređaj i izvadite električni utikač iz mrežne utičnice.
- Ne čistite uređaj metalnim predmetima.
- Nemojte koristiti oštre predmete za uklanjanjeinja s uređaja. Koristite plastični strugač.

1.5 Postavljanje



Izvedite električno spajanje pozorno slijedeći upute u odgovarajućem odlomku.

- Izvadite uređaj iz ambalaže i provjerite je li oštećen. Nemojte spajati uređaj ukoliko je oštećen. Odmah javite eventualne štete trgovini u kojoj ste ga kupili. U tom slučaju nemojte baciti ambalažu.
- Preporučujemo vam da pričekate najmanje četiri sata prije spajanja uređaja, kako bi omogućili povrat ulja u kompresor.
- Zrak se mora slobodno kretati oko uređaja, u suprotnome se uređaj pregrijava. Slijedite upute vezane uz postavljanje kako biste postigli dostatan stupanj ventilacije.
- Uređaj se ne smije postavljati pored radijatora ili štednjaka.
- Uvjerite se da je nakon postavljanja uređaja električni utikač dostupan.

1.6 Servisiranje

- Sve električarske radove potrebne za servisiranje ovog uređaja mora izvršiti kvalificirani električar ili kompetentna osoba.
- Ovaj proizvod mora servisirati ovlašteni Servis, a smiju se koristiti samo originalni dijelovi.

1.7 Zaštita okoliša



Uređaj ne sadrži plinove koji bi mogli oštetiti ozonski sloj, ni u rashladnom krugu niti u materijalu koji služi za izolaciju. Uređaj se ne smije zbrinjavati zajedno s urbanim otpadom. Izolacijska pjena sadrži zapaljive plinove: uređaj mora biti zbrinut u skladu s važećim propisima koje možete dobiti od lokalnih vlasti. Pazite da ne oštetite rashladnu jedinicu, naročito stražnji dio pored izmjenjivača topline. Materijali korišteni na ovom uređaju koji su označeni simbolom ♻️ mogu se reciklirati.

2. OPIS PROIZVODA

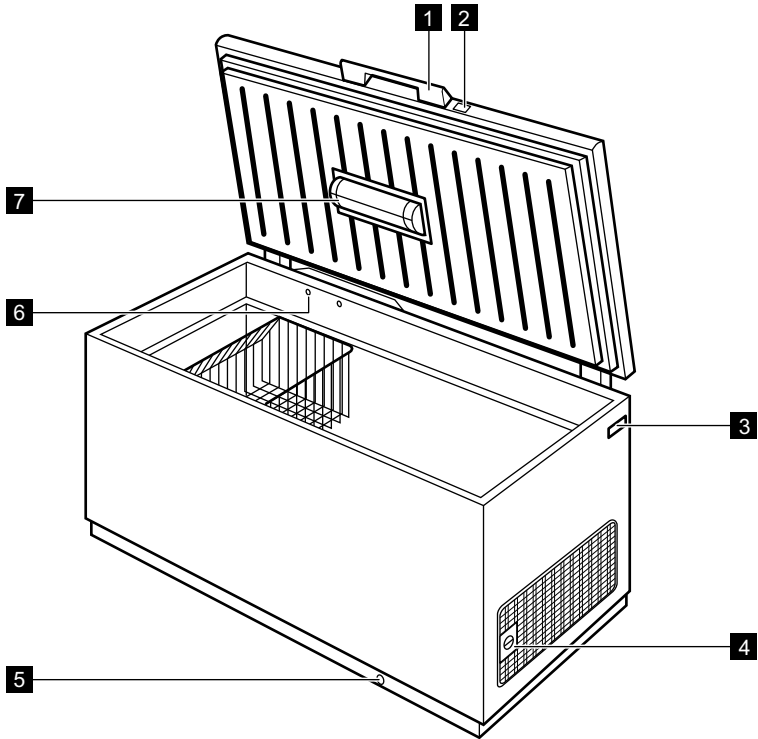

1 Ručka poklopca

2 Brava

3 Nazivna ploča

4 Regulator temperature

5 Odvod vode od odleđivanja

6 Ventil: lagano ponovno otvaranje poklopca

7 Svjetlo

3. RAD UREĐAJA

3.1 Uključivanje

Umetnite utikač u utičnicu.
Upalit će se kontrolno svjetlo.
Okrenite regulator temperature u smjeru kazaljke na satu do središnje vrijednosti.



Ako je temperatura unutar uređaja previsoka, uključit će se svjetlo alarma.

3.2 Isključivanje

Da bi isključili uređaj, okrenite regulator temperature na položaj OFF.

3.3 Regulacija temperature

Temperatura se regulira automatski.

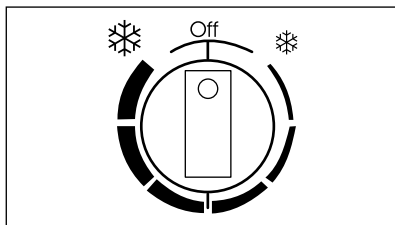

Za upravljanje uređajem nastavite kako slijedi:

- regulator temperature okrenite prema ❄️ za postizanje minimalne hladnoće.
- regulator temperature okrenite prema ❄️ za postizanje maksimalne hladnoće.



Općenito je najprikladnija srednja postavka.

Međutim, potrebno je odabrati točnu postavku imajući u vidu da temperatura u uređaju ovisi o:

- temperaturi u prostoriji
- koliko često se poklopac otvara
- količini pohranjenih namirnica
- mjestu gdje je uređaj postavljen.

4. UPRAVLJAČKA PLOČA

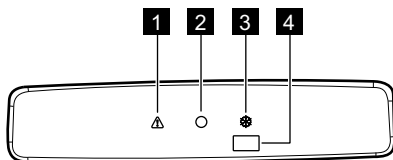

- 1 Svjetlo alarma visoke temperature
- 2 Indikatorsko svjetlo
- 3 Action Freeze svjetlo
- 4 Action Freeze prekidač i brisanje alarma

4.1 Action Freeze funkcija

Možete aktivirati funkciju Action Freeze pritiskom na prekidač Action Freeze.

Upalit će se svjetlo Action Freeze.

Ova funkcija se automatski zaustavlja nakon 52 sata.

Možete deaktivirati funkciju u bilo kojem trenutku pritiskom na prekidač Action Freeze. Kontrolna lampica Action Freeze se isključuje.

4.2 Alarm visoke temperature

Povišenje temperature u zamrzivaču (na primjer, uslijed nestanka električne struje) označavaju:

- uključivanje svjetla alarma
- oglašavanje zujalice.

Tijekom faze alarma, zujalicu možete isključiti pritiskom na prekidač za reset alarma.

Tijekom faze alarma nemojte stavljati namirnice u zamrzivač.

Kad se povrate uobičajeni uvjeti, svjetlo alarma će se automatski ugasisi.

5. PRVA UPORABA

5.1 Čišćenje unutrašnjosti

Prije prvog korištenja uređaja, operite unutrašnjost i sav vanjski pribor toplom vodom i neutralnim sapunom kako biste uklonili tipičan miris novog proizvoda, zatim dobro osušite.



Nemojte koristiti deterdžente ili abrazivna sredstva jer bi oni mogli oštetiti uređaj.

6. SVAKODNEVNA UPORABA

6.1 Zamrzavanje svježe hrane

Odjeljak zamrzivača je pogodan za zamrzavanje svježe hrane i za dugotrajno pohranjivanje zamrznutih i duboko zamrznutih namirnica. Da bi zamrznuli svježu hranu, aktivirajte funkciju Action Freeze najmanje 24 sata prije stavljanja hrane koju trebate zamrznuti u odjeljak zamrzivača.

Najveća količina namirnica koju možete zamrznuti u roku od 24 sata navedena je na **nazivnoj pločici** ¹⁾

Postupak zamrzavanja traje 24 sata: tijekom tog razdoblja nemojte dodavati druge namirnice koje treba zamrznuti.

6.2 Čuvanje zamrznutih namirnica

Prilikom prvog uključivanja ili nakon dužeg razdoblja nekorištenja, prije pohranjivanja proizvoda u odjeljak, pustite uređaj da radi najmanje 2 sata na višim postavkama.

6.4 Košarice za pohranu

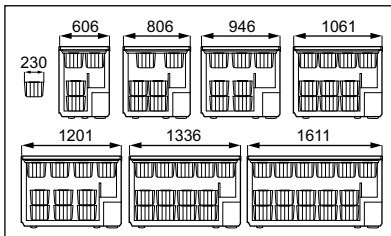
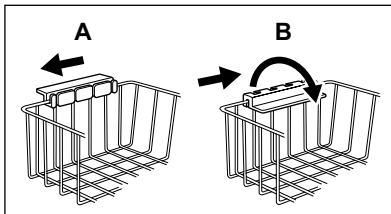

U slučaju neželjenog odmrzavanja, na primjer uslijed prekida dovoda električne energije, ako je napajanje prekinuto dulje od vremena prikazanog u tablici tehničkih karakteristika pod "vrijeme odgovora", odmrznute namirnice trebale ubrzo konzumirati, ili odmah skuhati i zatim zamrznuti (nakon što se ohlade).

6.3 Otvaranje i zatvaranje poklopca

Budući da se na poklopcu nalazi brtva za nepropusno zatvaranje, poklopac kratko vrijeme nakon zatvaranja nije lako otvoriti (zbog vakuuma koji se stvara u unutrašnjosti).

Čekajte nekoliko minuta prije ponovnog otvaranja uređaja. Vakuumski ventil će vam pomoći u otvaranju poklopca.



UPOZORENJE

Nikad ne povlačite ručku velikom snagom.

Košare objesite na gornji rub zamrzivača (A) ili ih postavite unutar zamrzivača (B). Okrenite i učvrstite ručke za ova dva položaja, kao što je prikazano na slici.

Košare će kliznuti jedna u drugu.

Slike koje slijede pokazuju koliko je košara moguće staviti u razne modele zamrzivača. Dodatne košare možete kupiti u ovlaštenom servisnom centru.

6.5 Sigurnosna brava

Zamrzivač posjeduje specijalnu bravu, kako bi se spriječio slučajno zaključavanje. Ta je brava dizajnirana tako da možete okrenuti ključ i zatvoriti poklopac jedino ako ste prethodno gurnuli ključ u bravu.

Da bi zatvorili zamrzivač, obavite ove postupke:

1. blago gurnite ključ u bravu;
2. okrenite ključ u smjeru kazaljke na satu, prema simbolu .

Da bi otvorili zamrzivač, obavite ove postupke:

1. blago gurnite ključ u bravu;
2. okrenite ključ obratno od smjera kazaljke na satu, prema simbolu .

¹⁾ Pogledajte "Tehničke podatke"



Rezervne ključeve možete nabaviti u najbližem ovlaštenom servisu.



UPOZORENJE

Čuvajte ključ daleko od dohvata djece. Provjerite jeste li izvadili ključ iz brave prije nego što rashodujete stari uređaj.

7. KORISNI SAVJETI I PREPORUKE

7.1 Savjeti za zamrzavanje

Kako biste imali najveću korist od postupka zamrzavanja, slijedi nekoliko važnih savjeta:

- najveća količina namirnica koju možete zamrznuti u roku od 24 sata. prikazana je na nazivnoj pločici;
- postupak zamrzavanja traje 24 sata. Nemojte dodavati namirnica za zamrzavanje tijekom tog razdoblja;
- zamrzavajte samo svježe i dobro očišćene namirnice vrhunske kvalitete;
- pripremite hranu tako da je podijelite u manje porcije kako biste omogućili brzo i potpuno zamrzavanje i kako biste omogućili naknadno otapanje samo željene količine;
- zamotajte namirnice u aluminijsku foliju ili polietilensku foliju kako biste osigurali da je pakovanje nepropusno;
- nemojte dozvoliti da svježa, nezamrznuta hrana dođe u dodir s već zamrznutom hranom, tako ćete spriječiti porast temperature potonje;
- nemasne namirnice se bolje čuvaju od masnih namirnica; sol smanjuje rok čuvanja namirnica;

- vodeni led, ako ga konzumirate odmah nakon vađenja iz odjela zamrzivača, može prouzročiti smrzotine na koži;
- preporučuje se da je datum zamrzavanja dobro vidljiv na svakom pakovanju, kako biste mogli voditi računa o vremenu pohranjivanja.

7.2 Savjeti za čuvanje zamrznutih namirnica

Za postizanje najbolje djelotvornosti ovog uređaja, pridržavajte se sljedećeg:

- provjerite je li zamrznutu hranu koju ste kupili prodavač čuvao na prikladan način;
- osigurajte da je zamrznuta hrana dostavljena iz trgovine namirnica do zamrzivača u najkraćem mogućem roku;
- nemojte često otvarati poklopac niti ga ostavljati otvorenog duže nego što je to stvarno neophodno.
- Nakon odmrzavanja, hrana se brzo kvari i ne smije se ponovno zamrznuti.
- Nemojte prekoračiti rok čuvanja kojeg navodi proizvođač namirnice.

8. ČIŠĆENJE I ODRŽAVANJE



POZOR

Uređaj isključite iz električne mreže prije bilo kakvih radova na održavanju.



Ovaj uređaj sadrži ugljikovodike u rashladnoj jedinici; održavanje i ponovo punjenje mora izvršiti isključivo ovlašten tehničar.

8.1 Periodično čišćenje

1. Isključite uređaj.
2. Iskopčajte električni utikač iz utičnice.

3. Redovno čistite uređaj i dodatne dijelove toplom vodom i neutralnim sapunom. Pažljivo očistite brtvu na poklopcu.
4. Potpuno osušite uređaj.
5. Ukopčajte električni utikač u utičnicu.
6. Uključite uređaj.



POZOR

Nemojte koristiti deterdžente, abrazivna sredstva, sredstva za čišćenje vrlo intenzivnog mirisa, kao ni polituru s voskom za čišćenje unutrašnjosti uređaja. Spriječite oštećivanje rashladnog sustava.



Nije potrebno čistiti područje kompresora.

Mnoga komercijalna sredstva za čišćenje kuhinjskih površina sadrže kemikalije koje mogu napasti/oštetiti plastične dijelove ovoga uređaja. Zbog toga preporučujemo da čistite vanjski dio kućišta uređaja samo toplom vodom s malo tekućeg deterdženta za pranje suđa.

8.2 Odmrzavanje zamrzivača

Odmrznite zamrzivač kad slojinja dostigne debljinu od otprilike 10-15 mm. Najbolji trenutak za odmrzavanje zamrzivača jest kad u njemu nema hrane ili je ima vrlo malo. Da bi uklonili inje, obavite ove postupke:

1. Isključite uređaj.
2. Izvadite sve pohranjene namirnice, umotajte ih u nekoliko slojeva novinskog papira i stavite na hladno mjesto.
3. Ostavite poklopac otvoren, izvadite čep iz ispusta odležane vode i sakupite svu odležanu vodu u neku plitvicu. Koristite strugač da bi brzo uklonili led.
4. Kad je odmrzavanje završeno, detaljno osušite unutrašnjost i vratite čep na mjesto.
5. Uključite uređaj.
6. Postavite regulator temperature na postizanje maksimalne hladnoće i ostavite uređaj raditi dva ili tri sata na toj postavci.
7. Vratite prethodno izvađenu hranu u odjeljak.



Ni u kom slučaju nemojte koristiti metalni alat za struganje inje, jer bi mogli oštetiti uređaj. Nemojte koristiti mehaničke sprave ni bilo kakva umjetna sredstva da bi ubrzali postupak otpanja, osim onih koje preporučuje proizvođač. Povišenje temperature zamrznutih pakovanja hrane za vrijeme odmrzavanja uređaja može skratiti njihov rok trajanja.

Količina leda na stjenkama uređaja povećat će se zbog visoke vlažnosti u okolini i ako zamrznute namirnice nisu pravilno zapakirane.

8.3 Razdoblja mirovanja

Ako uređaj ne koristite duže vrijeme, poduzmite slijedeće mjere predostrožnosti:

1. Isključite uređaj.
2. Iskopčajte električni utikač iz utičnice.
3. Izvadite sve namirnice.
4. Odmrznite i očistite uređaj i sve dodatne dijelove.
5. Ostavite poklopac otvoren kako bi spriječili pojavu neugodnih mirisa.



Ako ćete zamrzivač ostaviti uključen, zamolite nekoga da ga s vremena na vrijeme provjeri, kako bi spriječili da se u slučaju nestanka struje hrana u njemu pokvari.

9. RJEŠAVANJE PROBLEMA



POZOR

Prije rješavanja problema isključite električni utikač iz utičnice mrežnog napajanja. Samo kvalificirani električar ili stručna osoba smiju rješavati probleme neobuhvaćene ovim priručnikom.



Tijekom normalnog rada čuju se razni zvukovi (kompresor, kruženje rashladnog medija).

Problem	Mogući uzrok	Rješenje
Uređaj je bučan.	Uređaj ne stoji pravilno.	Provjerite da li uređaj stabilno stoji (sve četiri nožice moraju biti na podu).
Kompresor neprekidno radi.	Niste pravilno postavili temperaturu.	Postavite višu temperaturu.

Problem	Mogući uzrok	Rješenje
	Poklopac se prečesto otvara.	Nemojte ostavljati poklopac otvoren duže nego što je potrebno.
	Poklopac nije dobro zatvoren.	Provjerite da li se poklopac dobro zatvara te da li su brtve neoštećene i čiste.
	Stavili ste odjednom veliku količinu hrane koju treba zamrznuti.	Čekajte nekoliko sati pa zatim ponovno provjerite temperaturu.
	Hrana koju ste stavili u uređaj je bila previše topla.	Prije pohranjivanja ostavite hranu da se ohladi do sobne temperature.
	Temperatura prostorije u kojoj se nalazi uređaj je previsoka za učinkovit rad.	Nastojte smanjiti temperaturu u prostoriji u kojoj se nalazi uređaj.
Upaljeno je svjetlo alarma visoke temperature.	Previše je toplo unutar zamrzivača.	Pogledajte "Alarm visoke temperature".
	Nedavno ste uključili uređaj i temperatura je još uvijek previsoka.	Pogledajte "Alarm visoke temperature".
Ima previšeinja i leda.	Proizvodi nisu umotani na odgovarajući način.	Bolje umotajte proizvode.
	Poklopac nije dobro zatvoren ili se ne zatvara čvrsto.	Provjerite da li se poklopac dobro zatvara te da li su brtve neoštećene i čiste.
	Niste pravilno postavili temperaturu.	Postavite višu temperaturu.
	Čep za ispuštanje vode nije pravilno namješten.	Pravilno namjestite čep za ispuštanje vode.
Poklopac se ne zatvara potpuno.	Ima previšeinja.	Ukonite višakinja.
	Brtve na poklopcu su prljave ili ljepljive.	Očistite brtve na poklopcu.
	Omoti hrane blokiraju poklopac.	Pravilno razmjestite omote - vidinajlepnicu na uređaju.
Poklopac se teško otvara.	Brtve na poklopcu su prljave ili ljepljive.	Očistite brtve na poklopcu.
	Ventil je blokiran.	Provjerite ventil.
Žarulja ne radi.	Žarulja je neispravna.	Pogledajte "Zamjena žarulje".
Previše je toplo u zamrzivaču.	Niste pravilno postavili temperaturu.	Postavite nižu temperaturu.

Problem	Mogući uzrok	Rješenje
	Poklopac se ne zatvara čvrsto ili nije dobro zatvoren.	Provjerite da li se poklopac dobro zatvara te da li je brtva neoštećena i čista.
	Prije zamrzavanja uređaj se prethodno nije dostatno ohladio.	Pustite da se uređaj prethodno ohladi dovoljno vremena.
	Stavili ste odjednom veliku količinu hrane koju treba zamrznuti.	Čekajte nekoliko sati pa zatim ponovno provjerite temperaturu. Idući put stavite odjednom manje količine hrane koju treba zamrznuti.
	Hrana koju ste stavili u uređaj je bila previše topla.	Prije pohranjivanja ostavite hranu da se ohladi do sobne temperature.
	Proizvode koje treba zamrznuti ste stavili preblizu jedne drugima.	Stavite proizvode tako da između njih može kružiti hladan zrak.
	Poklopac se prečesto otvara.	Nastojte ne otvarati često poklopac.
	Poklopac je dugo vremena bio otvoren.	Nemojte ostavljati poklopac otvoren duže nego što je potrebno.
Previše je hladno unutar zamrzivača.	Niste pravilno postavili temperaturu.	Postavite topliju temperaturu.
Uređaj uopće ne radi. Ne radi ni hlađenje, ni rasvjeta.	Utikač nije dobro ukopčan u električnu utičnicu.	Ukopčajte električni utikač kako treba.
	Struja ne dopijeva do uređaja.	Pokušajte ukopčati neki drugi električni aparat na strujnu utičnicu.
	Uređaj nije uključen.	Uključite uređaj.
	Nema napona u električnoj utičnici (pokušajte u nju ukopčati drugi uređaj).	Pozovite električara.

9.1 Servisna služba

Ako vaš uređaj ni nakon obavljanja gore navedenih provjera još uvijek ne radi ispravno, obratite se najbližem ovlaštenom servisu.

Za postizanje brze usluge, bitno je da kod ulaganja molbe naznačite model i serijski broj vašeg uređaja, koje možete naći kako na jamstvenom listu, tako i na nazivnoj pločici koja se nalazi s desne vanjske strane uređaja.

9.2 Zamjena žarulje

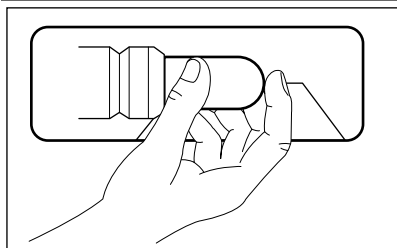

1. Utičać izvucite iz utičnice električne mreže.
2. Istrošenu žarulju zamijenite novom žaruljom iste snage i posebno namijenjenom za kućanske aparate. (maksimalna snaga prikazana je na poklopcu žarulje)
3. Utičać priključite u utičnicu električne mreže.
4. Otvorite poklopac. Provjerite uključuje li se žarulja.



UPOZORENJE

Nemojte skidati poklopac žarulje u vrijeme zamjene.
Nemojte puštati u rad zamrzivač ako je poklopac žaruljice oštećen ili nedostaje.

10. POSTAVLJANJE

10.1 Postavljanje



UPOZORENJE

Ako rashodujete stari uređaj koji na poklopcu ima bravu ili kvaku, morate se uvjeriti je li ona neupotrebljiva, kako bi spriječili da mala djeca ostanu zarobljena u unutrašnjosti.



Utičać na uređaju mora biti dostupan nakon postavljanja.

Ovaj uređaj možete postaviti u suhom, dobro ventiliranom području (garaži ili podrumu), no za optimalan rad postavite ovaj uređaj na mjestu gdje temperatura okoline odgovara klimatskoj klasi naznačenoj na nazivnoj pločici uređaja:

Klimatska klasa	Temperatura okoline
SN	od +10°C do +32°C
N	od +16°C do +32°C
ST	od +16°C do +38°C
T	od +16°C do +43°C

10.2 Električno spajanje

Prije električnog spajanja uvjerite se da voltaža i frekvencija na nazivnoj pločici odgovaraju električnom napajanju u vašem domu.

Uređaj mora biti uzemljen. Utičać na kabelu električne energije isporučen je s kontaktom za tu svrhu. Ako vaša kućna električna utičnica nije uzemljena, spojite uređaj na odvojeno uzemljenje u skladu s važećim propisima, pritom se obračunavajući kvalificiranom električaru. Proizvođač odbija svaku odgovornost ukoliko gornje sigurnosne mjere opreza nisu poduzete. Ovaj je uređaj u skladu sa slijedećim EU direktivama.

10.3 Uvjeti ventilacije

1. Stavite zamrzivač u vodoravan položaj na čvrstoj površini. Ormarić uređaja mora stajati na sve četiri nožice.
 2. Uvjerite da između uređaja i stražnjeg zida ima 5 cm slobodnog prostora.
 3. Uvjerite da sa strane uređaja ima 5 cm slobodnog prostora.
- Strujanje zraka iza uređaja mora biti dostatno.

11. ZVUKOVI

Tijekom normalnog rada čuju se razni zvukovi (kompresor, kruženje rashladnog sredstva).

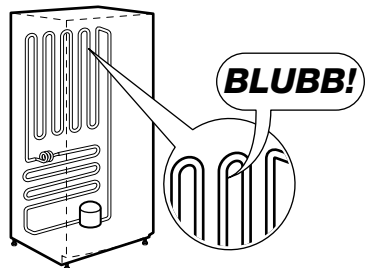
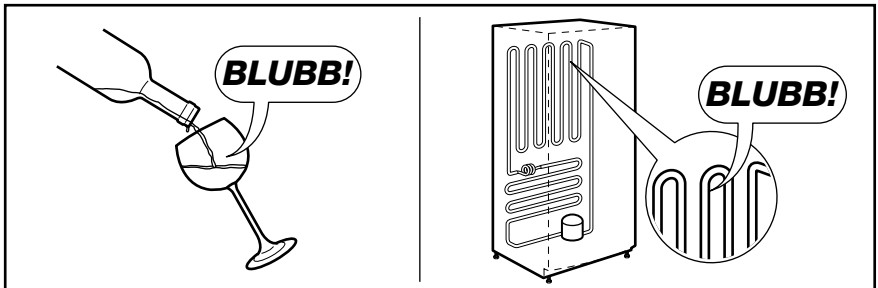
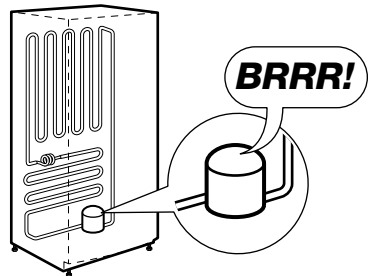
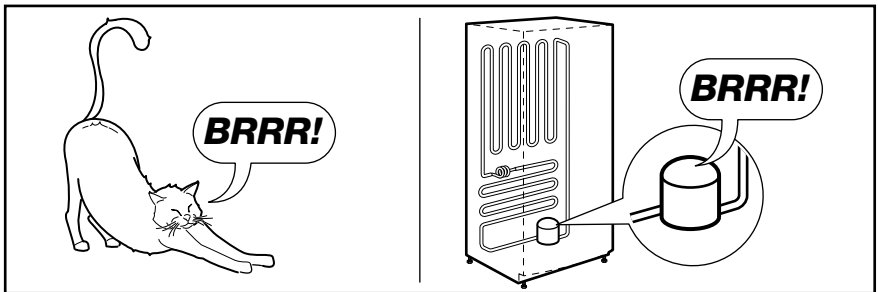
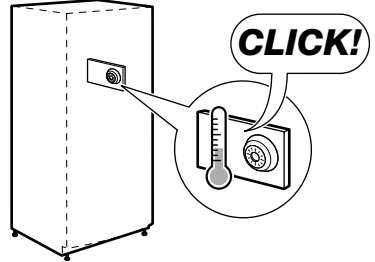
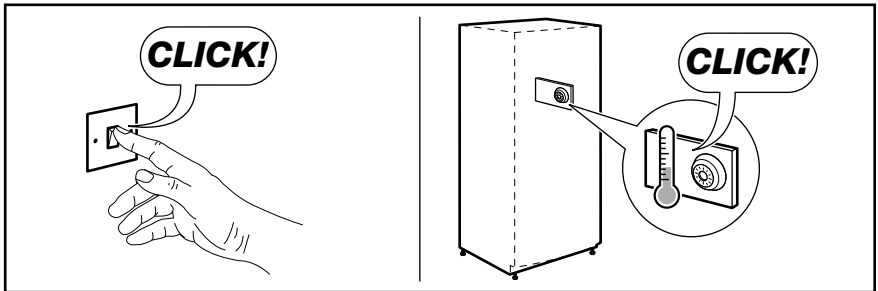
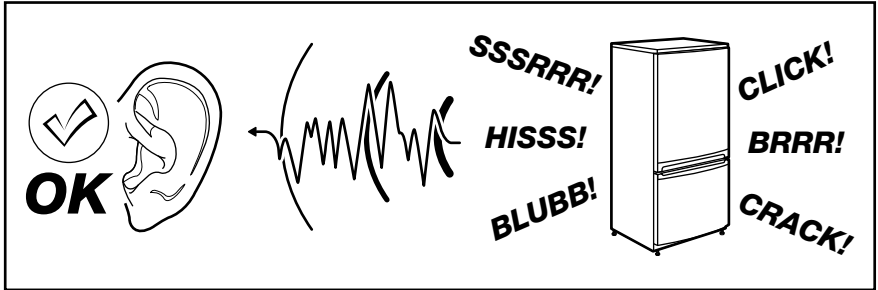

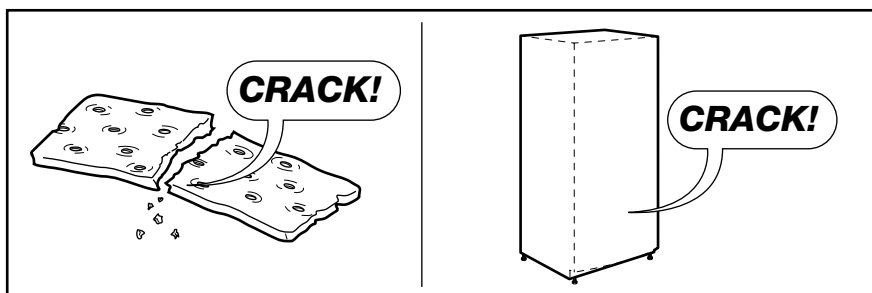
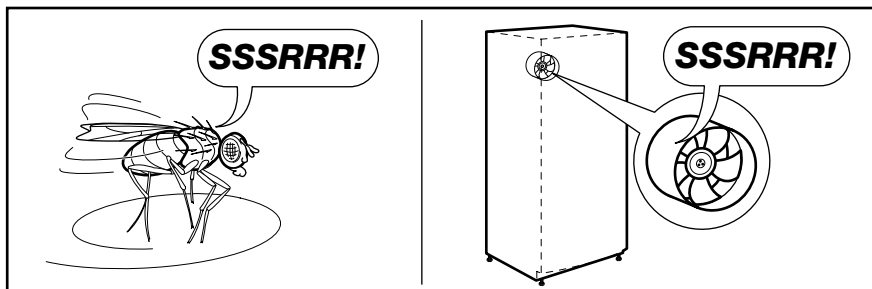
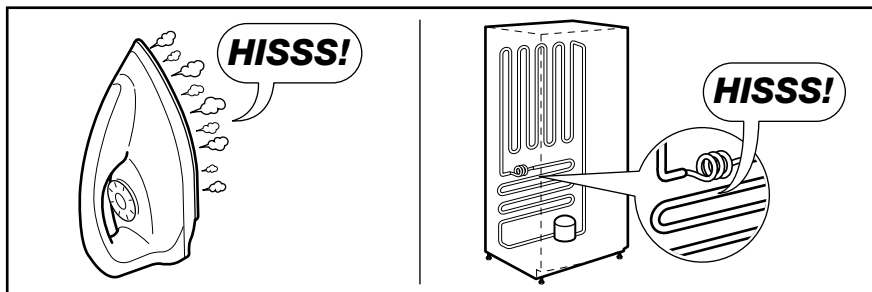

12. TEHNIČKI PODACI

Dimenzije	visina × širina × dubina (mm):	Ostale tehničke informacije nalaze se na nazivnoj pločici na desnoj vanjskoj strani uređaja.
	876 × 1061 × 665	
Vrijeme odgovora	32 sati	

13. BRIGA ZA OKOLIŠ

Reciklirajte materijale sa simbolom .

Ambalažu za recikliranje odložite u prikladne spremnike.

Pomozite u zaštiti okoliša i ljudskog zdravlja, kao i u recikliranju otpada od električnih i

elektroničkih uređaja. Uređaje označene simbolom  ne bacajte zajedno s kućnim otpadom. Proizvod odnesite na lokalno reciklažno mjesto ili kontaktirajte nadležnu službu.

СОДЕРЖАНИЕ

1. СВЕДЕНИЯ ПО ТЕХНИКЕ БЕЗОПАСНОСТИ	17
2. ОПИСАНИЕ ИЗДЕЛИЯ	19
3. ОПИСАНИЕ РАБОТЫ	20
4. ПАНЕЛЬ УПРАВЛЕНИЯ	20
5. ПЕРВОЕ ИСПОЛЬЗОВАНИЕ	21
6. ЕЖЕДНЕВНОЕ ИСПОЛЬЗОВАНИЕ	21
7. ПОЛЕЗНЫЕ СОВЕТЫ	22
8. УХОД И ОЧИСТКА	23
9. ЧТО ДЕЛАТЬ, ЕСЛИ	24
10. УСТАНОВКА	27
11. ШУМЫ ПРИ РАБОТЕ	28
12. ТЕХНИЧЕСКИЕ ДАННЫЕ	30
13. ОХРАНА ОКРУЖАЮЩЕЙ СРЕДЫ	30

МЫ ДУМАЕМ О ВАС

Благодарим Вас за приобретение прибора Electrolux. Вы выбрали изделие, за которым стоят десятилетия профессионального опыта и инноваций. Уникальное и стильное, оно создавалось с заботой о Вас. Поэтому когда бы Вы ни воспользовались им, Вы можете быть уверены: результаты всегда будут превосходными.

Добро пожаловать в Electrolux!

На нашем веб-сайте Вы сможете:



Найти рекомендации по использованию изделий, руководства по эксплуатации, мастер устранения неисправностей, информацию о техническом обслуживании:
www.electrolux.com



Зарегистрировать свое изделия для улучшения обслуживания:
www.electrolux.com/productregistration



Приобрести дополнительные принадлежности, расходные материалы и фирменные запасные части для своего прибора:
www.electrolux.com/shop

ПОДДЕРЖКА ПОТРЕБИТЕЛЕЙ И СЕРВИСНОЕ ОБСЛУЖИВАНИЕ

Мы рекомендуем использовать оригинальные запчасти.

При обращении в сервис-центр следует иметь под рукой следующую информацию.

Данная информация находится на табличке с техническими данными. Модель, код изделия (PNC), серийный номер.



Внимание / Важные сведения по технике безопасности.



Общая информация и рекомендации



Информация по защите окружающей среды

Право на изменения сохраняется.

1. СВЕДЕНИЯ ПО ТЕХНИКЕ БЕЗОПАСНОСТИ

Для обеспечения собственной безопасности и правильной эксплуатации прибора, перед его установкой и первым использованием внимательно прочитайте данное руководство, не пропуская рекомендации и предупреждения. Чтобы избежать нежелательных ошибок и несчастных случаев, важно, чтобы все, кто пользуется данным прибором, подробно ознакомились с его работой и правилами техники безопасности. Сохраните настоящее руководство и в случае продажи прибора или его передачи в пользование другому лицу передайте вместе с ним и данное руководство, чтобы новый пользователь получил соответствующую информацию о правильной эксплуатации и правилах техники безопасности. В интересах безопасности людей и имущества соблюдайте меры предосторожности, указанные в настоящем руководстве, так как производитель не несет ответственности за убытки, вызванные несоблюдением указанных мер.

1.1 Безопасность детей и лиц с ограниченными возможностями

- Данное изделие не предназначено для эксплуатации лицами (в том числе детьми) с ограниченными физическими, сенсорными или умственными способностями или с недостаточным опытом или знаниями без присмотра лица, отвечающего за их безопасность, или получения от него соответствующих инструкций, позволяющих им безопасно эксплуатировать его.
Необходимо следить за тем, чтобы дети не играли с прибором.
- Держите все упаковочные материалы в недоступном для детей месте. Существует опасность удушья.
- Если прибор больше не нужен, выньте вилку из розетки, обрежьте шнур питания (как можно ближе к прибору) и снимите дверцу, чтобы дети, играя, не получили удар током или не заперлись внутри прибора.
- Если данный прибор (имеющий магнитное уплотнение дверцы) предназначен для замены старого холодильника с пружинным замком (защелкой) дверцы или крышки, перед утилизацией старого холодильника обязательно выведите замок из строя. Это позволит исключить превращение его в смертельную ловушку для детей.

1.2 Общие правила по технике безопасности



ВНИМАНИЕ!

Не перекрывайте вентиляционные отверстия в корпусе прибора или в мебели, в которую он встроен.

- Настоящий прибор предназначен для хранения продуктов питания и напитков в бытовых условиях, как описано в настоящем руководстве.
- Не используйте механические приспособления и другие средства для ускорения процесса размораживания.
- Не используйте другие электроприборы (например, мороженицы) внутри холодильных приборов, если производителем не допускается возможность такого использования.
- Не допускайте повреждения контура холодильника.
- Холодильный контур прибора содержит хладагент изобутан (R600a) – безвредный для окружающей среды, но, тем не менее, огнеопасный природный газ.

При транспортировке и установке прибора следите за тем, чтобы не допустить повреждения компонентов контура холодильника.

В случае повреждения контура холодильника:

- не допускайте использования открытого пламени и источников возгорания;
- тщательно проветрите помещение, в котором установлен прибор.
- Изменение характеристик прибора и внесение изменений в его конструкцию сопряжено с опасностью. Любое повреждение кабеля может привести к короткому замыканию, возникновению пожара и/или поражению электрическим током.



ВНИМАНИЕ!

Во избежание несчастных случаев замену любых электротехнических деталей (шнура питания, вилки, компрессора) должен производить сертифицированный представитель сервисного центра или квалифицированный обслуживающий персонал.

1. Запрещается удлинять сетевой шнур.
 2. Убедитесь, что вилка сетевого шнура не раздавлена и не повреждена задней частью прибора. Раздавленная или поврежденная вилка сетевого шнура может перегреться и стать причиной пожара.
 3. Убедитесь в наличии доступа к вилке сетевого шнура прибора.
 4. Не тяните за сетевой шнур.
 5. Если в розетке плохой контакт, не вставляйте в нее вилку кабеля питания. Существует опасность поражения электрическим током или возникновения пожара.
 6. Запрещается эксплуатировать прибор без плафона (если он предусмотрен конструкцией) лампы внутреннего освещения.
- Прибор имеет большой вес. Будьте осторожны при его перемещении.
 - Не вынимайте и не трогайте предметы в морозильнике мокрыми или влажными руками: это может привести к появлению на руках ссадин или ожогов от обморожения.
 - Не подвергайте прибор длительному воздействию прямых солнечных лучей.
 - В приборе используются специальные лампы (если предусмотрено конструкцией), предназначенные только для бытовых приборов. Они не подходят для освещения помещений.

1.3 Ежедневная эксплуатация

- Не ставьте на пластмассовые части прибора горячую посуду.
- Не храните в холодильнике воспламеняющиеся газы и жидкости, так как они могут взорваться.
- Не помещайте продукты, перекрывая вентиляционное отверстие у задней стенки (если прибор относится к виду приборов «Без образования инея»).
- Замороженные продукты после размораживания не должны подвергаться повторной заморозке.
- При хранении расфасованных замороженных продуктов следуйте рекомендациям производителя.
- Следует тщательно придерживаться рекомендаций по хранению, данных изготовителем прибора. См. соответствующие указания.

- Не помещайте в холодильник газированные напитки, т.к. они создают внутри емкости давление, которое может привести к тому, что она лопнет и повредит холодильник.
- Ледяные сосульки могут вызвать ожог обморожения, если брать их в рот прямо из морозильной камеры.

1.4 Чистка и уход

- Перед выполнением операций по чистке и уходу за прибором выключите его и выньте вилку сетевого шнура из розетки.
- Не следует чистить прибор металлическими предметами.
- Не пользуйтесь острыми предметами для удаления льда с прибора. Используйте пластиковый скребок.

1.5 Установка



При подключении к электросети тщательно следуйте инструкциям, приведенным в соответствующем параграфе.

- Распакуйте прибор и убедитесь в отсутствии повреждений. Не подключайте к электросети поврежденный прибор. Немедленно сообщите о повреждениях продавцу прибора. В таком случае сохраните упаковку.
- Перед тем как включать прибор, рекомендуется подождать не менее четырех часов, чтобы масло вернулось в компрессор.
- Необходимо обеспечить вокруг прибора достаточную циркуляцию воздуха, в противном случае он может перегреться. Чтобы обеспечить достаточную вентиляцию, следуйте инструкциям по установке.
- Данный прибор нельзя устанавливать вблизи радиаторов отопления или кухонных плит.
- Убедитесь в наличии доступа к розетке после установки прибора.

1.6 Обслуживание

- Любые операции по техобслуживанию прибора должны выполняться квалифицированным электриком или уполномоченным специалистом.
- Техобслуживание данного прибора должно выполняться только специалистами авто-

ризованного сервисного центра с использованием исключительно оригинальных запчастей.

1.7 Защита окружающей среды



Ни холодильный контур, ни изоляционные материалы настоящего прибора не содержат газов, которые могли бы повредить озоновый слой. Данный прибор нельзя утилизировать вместе с бытовыми отходами и мусором. Изоляционный пенопласт содер-

жит горючие газы: прибор подлежит утилизации в соответствии с действующими нормативными положениями, с которыми следует ознакомиться в местных органах власти. Не допускайте повреждения холодильного контура, особенно, вблизи теплообменника. Материалы, использованные для изготовления данного прибора, помеченные символом , пригодны для вторичной переработки.

2. ОПИСАНИЕ ИЗДЕЛИЯ

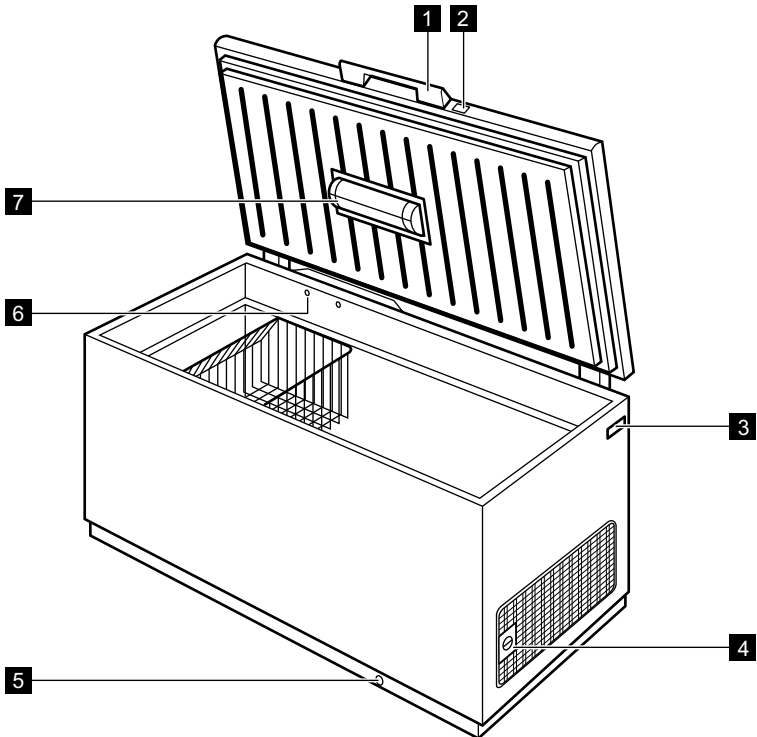

1 Ручка крышки

2 Блокировка

3 Табличка с техническими данными

4 Регулятор температуры

5 Слив для талой воды

6 Клапан:упрощение снятия крышки

7 Освещение

3. ОПИСАНИЕ РАБОТЫ

3.1 Включение

Вставьте вилку сетевого кабеля в розетку. Загорится контрольный индикатор. Поверните регулятор температуры по часовой стрелке на среднее значение



Если температура внутри прибора слишком высокая, загорится сигнальный индикатор.

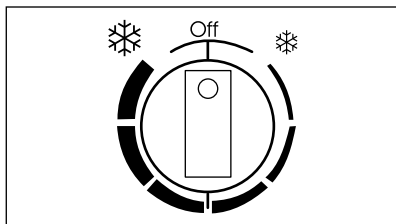

3.2 Выключение

Чтобы выключить прибор, поверните регулятор температуры до положения OFF.

3.3 Настройка температуры

Температура регулируется автоматически.

Чтобы привести прибор в действие, выполните следующие операции:

- поверните регулятор температуры к отметке ❄️, чтобы установить минимальный холод.
- поверните регулятор температуры к отметке ❄️❄️, чтобы установить максимальный холод.



Обычно оптимальным является среднее положение.

При выборе конкретного значения температуры следует иметь в виду, что температура внутри прибора зависит от:

- температуры в помещении;

- частоты открывания крышки;
- Количества хранящихся продуктов.
- Места расположения прибора.

4. ПАНЕЛЬ УПРАВЛЕНИЯ

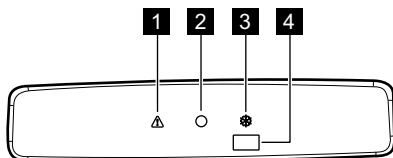

- 1 Сигнальный индикатор высокой температуры
- 2 Индикатор
- 3 Индикатор Action Freeze
- 4 Выключатель Action Freeze и сигнализации

4.1 Режим Action Freeze

Функцию быстрого замораживания Action Freeze можно включить, нажав на выключатель Action Freeze. Загорится индикатор Action Freeze.

Эта функция автоматически выключается через 52 часа.

Функцию можно в любой момент отключить, нажав на выключатель Action Freeze. Индикатор Action Freeze выключится.

4.2 Оповещение о высокой температуре

Повышение температуры в морозильнике (например, из-за перебора в подаче электропитания) отображается следующими средствами:

- включением сигнального индикатора
- звуковой сигнал.

В режиме сигнализации зуммер можно отключить при помощи кнопки отключения сигнализации.

Пока светится сигнальный индикатор, не помещайте продукты в морозильник.

При восстановлении нормальных условий сигнальный индикатор автоматически погаснет.

5. ПЕРВОЕ ИСПОЛЬЗОВАНИЕ

5.1 Чистка холодильника изнутри

Перед первым включением прибора вымойте его внутренние поверхности и все внутренние принадлежности теплой водой с нейтральным мылом, чтобы удалить запах, характерный для только что изготовленного изделия, затем тщательно протрите их.



Не используйте моющие или абразивные средства, т.к. они могут повредить покрытие поверхностей холодильника.

6. ЕЖЕДНЕВНОЕ ИСПОЛЬЗОВАНИЕ

6.1 Замораживание свежих продуктов

Морозильное отделение предназначено для замораживания свежих продуктов и продолжительного хранения замороженных продуктов, а также продуктов глубокой заморозки. Для замораживания свежих продуктов включите функцию Action Freeze не менее, чем за 24 часа до закладки подлежащих замораживанию продуктов в морозильное отделение. Максимальное количество продуктов, которое может быть заморожено в течение 24 часов, указано на **табличке технических данных**.²⁾ Процесс замораживания занимает 24 часа: в течение этого времени не добавляйте другие продукты для замораживания.



При случайном размораживании продуктов, например, при сбое электропитания, если напряжение в сети отсутствовало в течение времени, превышающего указанное в таблице технических данных "время повышения температуры", размороженные продукты следует быстро употребить в пищу или немедленно подвергнуть тепловой обработке, затем повторно заморозить (после того, как они остынут).

6.2 Хранение замороженных продуктов

При первом запуске или после длительного простоя перед закладкой продуктов в отделение дайте прибору поработать не менее 2 часов в режиме ускоренной заморозки.

6.3 Открывание и закрывание крышки

Поскольку крышка оснащена плотно прилегающим уплотнителем, ее нелегко открыть вскоре после закрывания (из-за образования вакуума внутри).

Подождите несколько минут, прежде чем снова открывать прибор. Вакуумный клапан облегчает открывание крышки.



ВНИМАНИЕ!

Никогда не тяните за ручку с чрезмерной силой.

²⁾ См. раздел "Технические данные"

6.4 Корзины для хранения

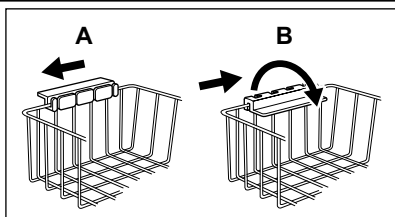

Навешивайте корзины на верхний край морозильника (А) или ставьте их внутрь морозильника (В). Поворачивайте и фиксируйте ручки в одном из двух положений, показанных на иллюстрации.

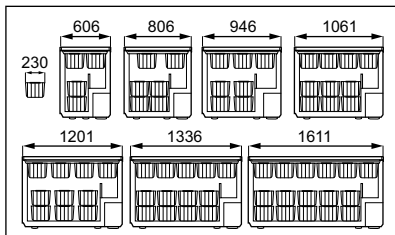

Корзины задвигаются друг в друга. На следующих иллюстрациях показано, сколько корзин помещается в различных моделях морозильников. Дополнительные корзины можно приобрести в местном сервисном центре.

6.5 Безопасный замок

Морозильник оборудован специальным замком, предотвращающим случайное запертие. Этот замок позволяет запереть крышку только в том случае, если вставить в этот замок ключ и повернуть его.

Чтобы закрыть морозильник, выполните следующие действия:

1. плавно вставьте ключ в замок.
2. поверните ключ по часовой стрелке до символа .

Чтобы открыть морозильник, выполните следующие действия:

1. плавно вставьте ключ в замок.
2. поверните ключ против часовой стрелки до символа .



Запасные ключи можно получить в местном сервисном центре.



ВНИМАНИЕ!

Держите ключ в недоступном для детей месте.

Обязательно выньте ключ из замка перед утилизацией старого прибора.

7. ПОЛЕЗНЫЕ СОВЕТЫ

7.1 Рекомендации по замораживанию

Ниже приведен ряд рекомендаций, направленных на то, чтобы помочь сделать процесс замораживания максимально эффективным:

- максимальное количество продуктов, которое может быть заморожено в течение 24 часов, указано на табличке технических данных;
- процесс замораживания занимает 24 часа. В этот период не следует класть в морозильную камеру новые продукты, подлежащие замораживанию;

- замораживайте только высококачественные, свежие и тщательно вымытые продукты;
- перед замораживанием разделите продукты на маленькие порции для того, чтобы быстро и полностью их заморозить, а также чтобы иметь возможность размораживать только нужное количество продуктов;
- заверните продукты в алюминиевую фольгу или в полиэтиленовую пленку и проверьте, чтобы к ним не было доступа воздуха;
- не допускайте, чтобы свежие незамороженные продукты касались уже замороженных

- продуктов во избежание повышения температуры последних;
- постные продукты сохраняются лучше и дольше, чем жирные; соль сокращает срок хранения продуктов;
- пищевой лед может вызвать ожог кожи, если брать его в рот прямо из морозильной камеры;
- рекомендуется указывать дату замораживания на каждой упаковке; это позволит контролировать срок хранения.

7.2 Рекомендации по хранению замороженных продуктов

Для получения оптимальных результатов следует:

- убедиться, что продукты индустриальной заморозки хранились у продавца в должных условиях;
- обеспечить минимальный интервал времени между приобретением замороженных продуктов в магазине и их помещением в морозильник;
- не открывать крышку слишком часто и не держать ее открытой дольше, чем необходимо.
- После размораживания продукты быстро портятся и не подлежат повторному замораживанию.
- Не превышайте время хранения, указанное изготовителем продуктов.

8. УХОД И ОЧИСТКА



ПРЕДУПРЕЖДЕНИЕ!

Перед выполнением каких-либо операций по чистке или уходу за прибором выньте вилку сетевого шнура из розетки.



В холодильном контуре данного прибора содержатся углеводороды; поэтому его обслуживание и заправка должны осуществляться только уполномоченными специалистами.



Место расположения компрессора нуждается в чистке.

Некоторые чистящие средства для кухни содержат химикаты, могущие повредить пластмассовые детали прибора. По этой причине рекомендуется мыть внешний корпус прибора только теплой водой с небольшим количеством моющего средства.

8.1 Периодическая чистка

1. Выключите прибор.
2. Выньте вилку сетевого шнура из розетки.
3. Регулярно мойте прибор и принадлежности теплой водой с нейтральным мылом. Осторожно почистите уплотнитель крышки.
4. Полностью просушите прибор.
5. Вставьте вилку сетевого шнура в розетку.
6. Включите прибор.



ПРЕДУПРЕЖДЕНИЕ!

Для чистки внутренней поверхности прибора не используйте мощные и абразивные средства, чистящие средства с сильным запахом и полировальные пасты. Будьте осторожны, чтобы не повредить систему охлаждения.

8.2 Размораживание морозильника

Размораживайте морозильник, когда слой инея достигнет толщины 10-15 мм. Морозильник лучше всего размораживать, когда в нем совсем нет или очень мало продуктов.

Для удаления инея выполните следующее:

1. Выключите прибор.
2. Извлеките из него все продукты, заверните их в несколько слоев газетной бумаги и поместите в прохладное место.
3. Оставьте крышку открытой, извлеките пробку из отверстия канала для слива талой воды и соберите всю талую воду в поддон. Чтобы быстро удалить лед, можно воспользоваться скребком.
4. После завершения размораживания тщательно протрите внутренние поверхности и установите пробку на место.
5. Включите прибор.

6. Установите регулятор температуры на максимальный холод и дайте прибору поработать с такой настройкой в течение двух-трех часов.
7. Уложите ранее извлеченные продукты обратно в морозильное отделение.



Для удаления инея не допускается применение острых металлических предметов во избежание повреждения прибора. Не используйте механические устройства или любые другие средства, кроме рекомендованных производителем, для ускорения процесса размораживания. Повышение температуры упаковок с замороженными продуктами при размораживании может привести к сокращению безопасного срока их хранения. При высокой влажности воздуха в помещении или ненадлежащей упаковке продуктов слой инея на стенках прибора может увеличиваться.

8.3 Перерывы в эксплуатации

Если прибор не будет использоваться в течение длительного времени, примите следующие меры предосторожности:

1. Выключите прибор.
2. Выньте вилку сетевого шнура из розетки.
3. Удалите все продукты.
4. Разморозьте и вымойте прибор и все принадлежности.
5. Оставьте крышку открытой для предотвращения образования неприятных запахов.



Если прибор будет продолжать работать, попросите кого-нибудь проверять его время от времени, чтобы не допустить порчи находящихся в нем продуктов в случае отключения электроэнергии.

9. ЧТО ДЕЛАТЬ, ЕСЛИ ...



ПРЕДУПРЕЖДЕНИЕ!

Перед устранением неисправностей извлекайте вилку сетевого кабеля из розетки.

Устранять неисправности, не описанные в данном руководстве, должен только квалифицированный электрик или уполномоченный специалист.



При нормальных условиях эксплуатации слышны некоторые звуки (работы компрессора, циркуляции хладагента).

Неполадка	Возможная причина	Способ устранения
Прибор издает сильный шум.	Прибор не установлен должным образом.	Проверьте, прочно ли стоит прибор (все четыре ножки должны стоять на полу).
Компрессор работает непрерывно.	Неправильно задана температура.	Задайте более высокую температуру.
	Часто открывалась крышка.	Не оставляйте крышку открытой дольше, чем это необходимо.
	Крышка неправильно закрыта.	Проверьте, чтобы крышка хорошо закрывалась, а уплотнитель не имел повреждений и был чистым.
	Одновременно положено слишком большое количество продуктов для замораживания.	Подождите несколько часов, а затем проверьте температуру снова.

Неполадка	Возможная причина	Способ устранения
	Продукты, помещенные в морозильник, были слишком теплыми.	Прежде чем положить продукты на хранение, дайте им остыть до комнатной температуры.
	Температура в помещении, где находится прибор, слишком высока для его эффективной работы.	Попытайтесь понизить температуру в помещении, где находится прибор.
Светится сигнальный индикатор высокой температуры.	В морозильнике слишком тепло.	См. раздел "Оповещение о высокой температуре".
	Прибор был включен недавно, и температура по-прежнему слишком высока.	См. раздел "Оповещение о высокой температуре".
Слишком много льда и инея.	Продукты не упакованы надлежащим образом.	Упакуйте продукты более тщательно.
	Крышка не закрыта как следует или прилегает неплотно.	Проверьте, чтобы крышка хорошо закрывалась, а уплотнитель не имел повреждений и был чистым.
	Неправильно задана температура.	Задайте более высокую температуру.
	Пробка отверстия канала для слива талой воды не вставлена как следует.	Установите пробку отверстия канала для слива талой воды надлежащим образом.
Крышка закрывается не полностью.	Слишком много льда и инея.	Устраните излишки льда и инея.
	Уплотнители крышки грязные или липкие.	Вымойте уплотнители крышки.
	Упаковки продуктов блокируют крышку.	Правильно уложите упаковки - см. наклейку внутри прибора.
Крышка открывается с усилием.	Уплотнители крышки грязные или липкие.	Вымойте уплотнители крышки.
	Заблокирован клапан.	Проверьте клапан.
Лампа не горит.	Лампа перегорела.	См. раздел "Замена лампы".
В морозильнике слишком тепло.	Неправильно задана температура.	Задайте более низкую температуру.
	Крышка не закрывается плотно или не закрыта как следует.	Проверьте, чтобы крышка хорошо закрывалась, а уплотнитель не имел повреждений и был чистым.

Неполадка	Возможная причина	Способ устранения
	Перед замораживанием не было выполнено достаточное предварительное охлаждение прибора.	Предварительно охладите прибор в течение достаточного времени.
	Одновременно положено слишком большое количество продуктов для замораживания.	Подождите несколько часов, а затем проверьте температуру снова. В следующий раз для замораживания одновременно загружайте меньшее количество продуктов.
	Продукты, помещенные в морозильник, были слишком теплыми.	Прежде чем положить продукты на хранение, дайте им остыть до комнатной температуры.
	Продукты, подлежащие замораживанию, помещены слишком близко друг к другу.	Разложите продукты так, чтобы холодный воздух мог свободно циркулировать между ними.
	Часто открывалась крышка.	Постарайтесь не открывать крышку слишком часто.
	Крышка была оставлена открытой на длительное время.	Не оставляйте крышку открытой дольше, чем это необходимо.
В морозильнике слишком холодно.	Неправильно задана температура.	Задайте более высокую температуру.
Прибор не работает. Не работает ни охлаждение, ни освещение.	Вилка не вставлена как следует в розетку.	Вставьте вилку в розетку надлежащим образом.
	На прибор не подается электропитание.	Попробуйте подключить к розетке другое электрическое устройство.
	Прибор не включен.	Включите прибор.
	В розетке электросети нет напряжения (попробуйте подключить к ней другой электроприбор).	Вызовите электрика.

9.1 Техническое обслуживание

Если вы проверили все перечисленное выше, а прибор по-прежнему не работает должным образом, обратитесь в ближайший авторизованный сервисный центр.

Для обеспечения быстрого обслуживания очень важно, чтобы вы указали модель и серийный номер вашего прибора - их можно найти в гарантийном талоне или на табличке технических данных, расположенной снаружи прибора на его правой стороне.

9.2 Замена лампы

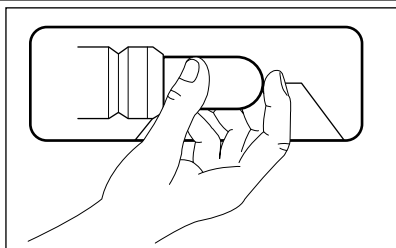

1. Выньте вилку сетевого кабеля из розетки.
2. Замените использованную лампу новой такой же мощности, предназначенной специально для бытовых приборов. (максимальная мощность указана на плафоне)
3. Вставьте вилку сетевого кабеля в розетку.
4. Откройте крышку. Убедитесь, что лампа горит.



ВНИМАНИЕ!

Не снимайте плафон во время замены.

Не пользуйтесь морозильником, если плафон поврежден или отсутствует.

10. УСТАНОВКА

10.1 Размещение



ВНИМАНИЕ!

Если вы выбрасываете старый прибор с замком (защелкой) на крышке, необходимо вывести замок из строя, чтобы дети, играя, не оказались запертыми внутри.



После установки прибора должен быть обеспечен свободный доступ к сетевой вилке.

Данный прибор можно устанавливать в сухом, хорошо вентилируемом закрытом помещении (гараже или подвале), однако для обеспечения оптимальной работы прибора устанавливайте его в том месте, где температура окружающей среды соответствует климатическому классу, указанному на табличке технических данных прибора.

Климатический класс	Температура окружающей среды
SN	от +10°C до + 32°C
N	от +16°C до + 32°C
ST	от +16°C до + 38°C

Климатический класс	Температура окружающей среды
T	от +16°C до + 43°C

10.2 Подключение к электросети

Перед включением прибора в сеть удостоверьтесь, что напряжение и частота, указанные в табличке технических данных, соответствуют параметрам вашей домашней электрической сети.

Прибор должен быть заземлен. С этой целью вилка сетевого шнура имеет специальный контакт заземления. Если розетка электрической сети не заземлена, выполните отдельное заземление прибора в соответствии с действующими нормами, поручив эту операцию квалифицированному электрику. Изготовитель снимает с себя всякую ответственность в случае несоблюдения вышеуказанных правил техники безопасности. Данное изделие соответствует директивам Европейского Союза.

10.3 Требования по вентиляции

1. Устанавливайте морозильник в горизонтальном положении на прочной поверх-

- ности. Прибор должен стоять на всех четырех ножках.
2. Убедитесь, что сзади прибора есть зазор 5 см.

3. Убедитесь, что по сторонам прибора есть зазор 5 см.
Необходимо обеспечить достаточную циркуляцию воздуха с задней стороны прибора.

11. ШУМЫ ПРИ РАБОТЕ

При нормальных условиях работы слышны некоторые звуки (работы компрессора, циркуляции хладагента).

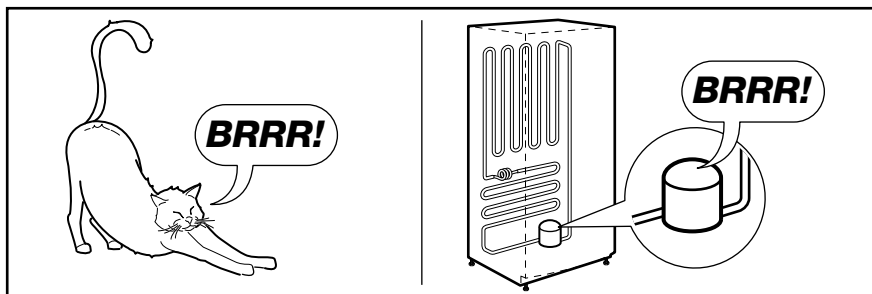
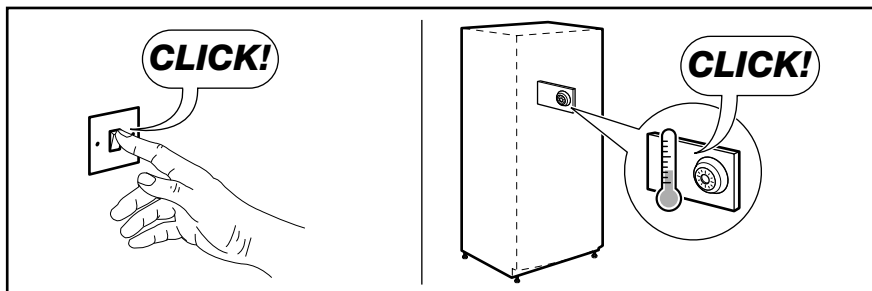
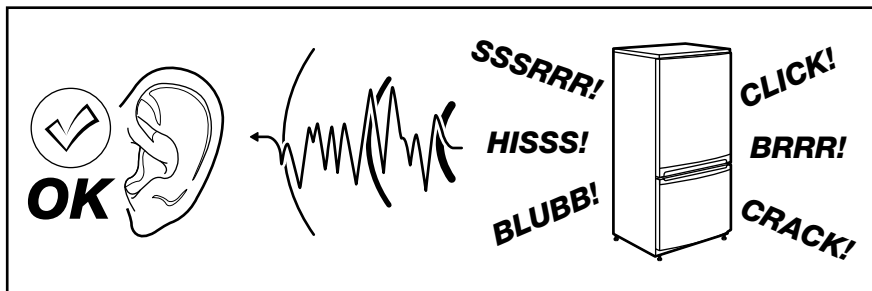

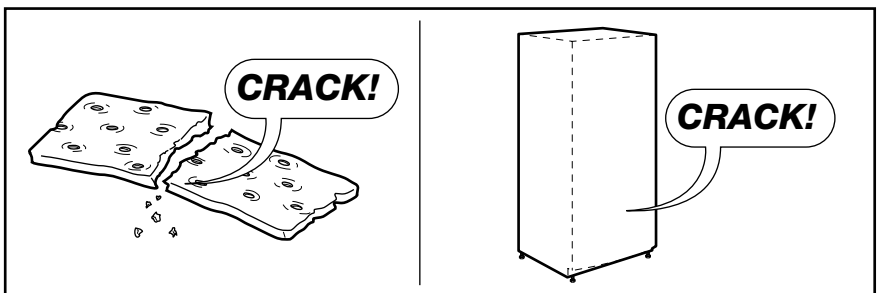
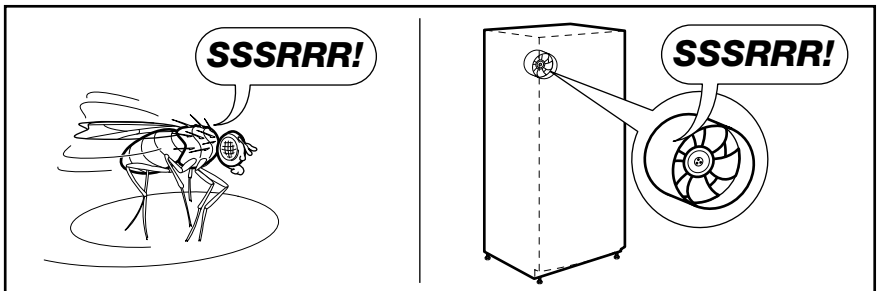
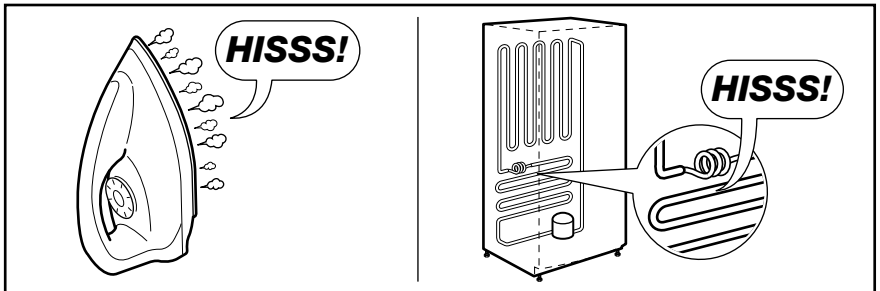
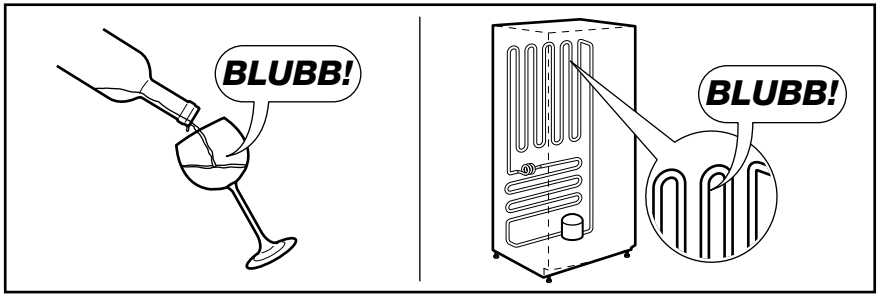



12. ТЕХНИЧЕСКИЕ ДАННЫЕ

Габариты	Высота × Ширина × Глубина (мм):	Дополнительные технические данные указаны на табличке технических данных на правой стенке прибора снаружи.
	876 × 1061 × 665	
Время повышения температуры	32 часа	

13. ОХРАНА ОКРУЖАЮЩЕЙ СРЕДЫ

Материалы с символом  следует сдавать на переработку. Положите упаковку в соответствующие контейнеры для сбора вторичного сырья. Принимая участие в переработке старого электробытового оборудования, Вы помогаете защитить окружающую среду и

здоровье человека. Не выбрасывайте вместе с бытовыми отходами бытовую технику, помеченную символом . Доставьте изделие на местное предприятие по переработке вторичного сырья или обратитесь в свое муниципальное управление.

Дата производства данного изделия указана в серийном номере (serial number), где первая цифра номера соответствует последней цифре года производства, вторая и третья цифры – порядковому номеру недели. Например, серийный номер 43012345 означает, что изделие произведено на тридцатой неделе 2014 года.

Класс энергопотребления: A+
 Электролюкс Лехель КФТ,
 Фемниомо ул. 1, 5101 Ясберень
 Венгрия

САДРЖАЈ

1. УПУТСТВА О БЕЗБЕДНОСТИ	32
2. ОПИС ПРОИЗВОДА	34
3. РУКОВАЊЕ	34
4. КОНТРОЛНА ТАБЛА	35
5. ПРВА УПОТРЕБА	36
6. СВАКОДНЕВНА УПОТРЕБА	36
7. ПОМОЋНЕ НАПОМЕНЕ И САВЕТИ	37
8. НЕГА И ЧИШЋЕЊЕ	38
9. ШТА УЧИНИТИ АКО.....	39
10. ИНСТАЛАЦИЈА	42
11. БУКА	43
12. ТЕХНИЧКИ ПОДАЦИ	44
13. ЕКОЛОШКА ПИТАЊА	45

МИСЛИМО НА ВАС

Хвала вам што сте купили уређај компаније Electrolux. Изабрали сте производ који са собом носи деценије професионалног искуства и иновација. Генијалан и елегантан, направљен је баш по вашој мери. Стога, кад год га користите, можете бити спокојни јер ћете знати да ћете сваки пут добити одличне резултате.

Добродошли у Electrolux.

Посетите наш веб сајт на адреси:



Обезбедите савете у вези са коришћењем, брошуре, решења за проблеме, информације о сервисирању:

www.electrolux.com



Региструјте свој производ ради боље услуге:

www.electrolux.com/productregistration



Купите додатни прибор, потрошни материјал и оригиналне резервне делове за свој уређај:

www.electrolux.com/shop

БРИГА О КОРИСНИЦИМА И СЕРВИС

Препоручујемо вам да користите оригиналне резервне делове.

Приликом обраћања сервисној служби, проверите да ли поседујете следеће податке.

Информације се могу наћи на плочици са техничким карактеристикама. Модел, број производа (PNC), серијски број.



Упозорење/опрез - упутства о безбедности.



Опште информације и савети



Еколошке информације

Задржано право измена.

1. УПУТСТВА О БЕЗБЕДНОСТИ

У интересу Ваше безбедности и да би се обезбедила правилна употреба, пре инсталације пажљиво прочитајте ово упутство, укључујући његове савете и упозорења. Да бисте избегли непотребне грешке и незгоде, важно је да се обезбеди да све особе које користе машину за прање посуђа буду потпуно упознате са њеним радом и карактеристикама безбедности. Чувајте ова упутства и проверите да ли се налазе са машином за прање посуђа уколико се премешта или прода, тако да свако ко је користи у току њеног века трајања може да буде правилно информисан о употреби и безбедности апарата.

Због животне и материјалне безбедности, важно је да се придржавате мера оз ових упутстава за корисника, јер произвођач није одговоран за штете настеле због непридржавања.

1.1 Безбедност деце и осетљивих људи

- Овај апарат није намењен да га користе особе (укључујући и децу) са ограниченим физичким, сензорским или менталним способностима, или са недостатком искуства и знања, ако немају надзор или ако нису упућени у начин рада апарата од особе која је одговорна за њихову безбедност.

Децу треба да контролишете, да би се осигурало да се не играју са уређајем.

- Чувајте сву амбалажу далеко од деце. Постоји опасност од гушења.
- Ако бацате уређај, извучите утикач из утичнице, пресеците напојни кабл (што је могуће ближе уређаја) и скините врата, да би спречили да децу у игри ухвати струја или да се закључају унутра.
- Ако овај уређај, који је опремљен магнетним заптивкама на вратима, треба да замени старији уређај, са опружном бравом (кваком), свакако уништите браву пре него што га баците. То ће спречити да ово постане фатална клопка за децу.

1.2 Опште мере безбедности



УПОЗОРЕЊЕ

Отвори за вентилацију у ниши за уређај или у простору за уградњу не смеју да буду закључени.

- Уређај је намењен за чување хране и/или пића у нормалном домаћинству, како што је објашњено у овим упутствима.
- Не употребљавајте никакве механичке уређаје или вештачка средства за убрзавање процеса одлеђивања.
- Не употребљавајте друге електричне уређаје (као машине за прављење сладоледа) унутар уређаја за замрзавање, осим ако то произвођач не одобрава.
- Немојте оштетити кружни ток средства за хлађење.

- Кружни ток средства за хлађење овог уређаја садржи изобутан (R600a), природан гас са високом еколошком подношљивошћу, али ипак веома запаљив.

Обратите пажњу да у току транспорта и монтаже уређаја не дође до оштећења било које компоненте кружног тока средства за хлађење.

Уколико дође до оштећења кружног тока средства за хлађење:

- избегавајте отворени пламен и изворе паљења
- темељно проветрите просторију у којој се уређај налази

- Мењање спецификација или модификовање овог производа на било који начин је опасно. Свако оштећење кабла може да изазове кратак спој, пожар и/или електрични удар.



УПОЗОРЕЊЕ

Замену свих електричних компоненти (напојни кабл, утикач, компресор) мора да изведе овлашћени сервисни представник или квалификовано сервисно особље да би се избегао сваки ризик.

1. Напојни кабл не сме да се наставља.
2. Уверите се да напојни утикач није прикљештен или оштећен задњим зидом уређаја. Прикљештен или оштећен напојни утикач може да се прегреје и да изазове пожар.
3. Омогућите приступ до електричног утикача уређаја.

4. Немојте повлачити мрежни кабл за напајање.
 5. Ако је напојна утичница лабава, немојте укључивати утикач. Постоји опасност од електричног удара или пожара.
 6. Не смејте користити уређај без поклопца за сијалицу (ако је предвиђено) унутрашњег осветљења.
- Овај уређај је тежак. Будите опрезни приликом његовог премештања.
 - Немојте водити или додиривати предмете из замрзивача мокрым/влажним рукама, јер тиме можете да изазовете да се кожа огули или створе опекотине од замрзавања.
 - Избегавајте дуже излагање уређаја директном сунцу.
 - Сијалице (ако су предвиђене) које се користе за овај уређај су специјалне наменске сијалице искључиво за уређаје у домаћинству. Ове сијалице нису предвиђене за осветљавање просторија у домаћинству.

1.3 Свакодневна употреба

- Не стављајте вруће шерпе на пластичне делове у уређају.
- Немојте у уређају да чувате запаљиве гасове и течности, јер могу да експлодирају.
- Не стављајте прехранбене производе директно уз испуст за ваздух на задњем зиду. (Ако уређај има систем против залеђивања)
- Замрзнута храна не сме поново да се замрзава када је једном одмрзне.
- Чувајте запаковану замрзнуту храну према упутствима произвођача за замрзнуту храну.
- Строго се придржавајте препорука произвођача уређаја за чување. Погледајте одговарајућа упутства.
- Не стављајте у замрзивач газирана или пенушава пића, јер то ствара притисак у посуду, од чега може да експлодира, изазивајући тиме оштећење уређаја.
- Ледене лизалице могу да изазову опекотине од мрза, ако се једу директно из уређаја.

1.4 Чишћење и одржавање

- Пре одржавања искључите уређај и ископчајте утикач кабла за напајање из зидне утичнице.

- Немојте чистити уређај металним предметима.
- Немојте користити оштре предмете за уклањање иња са уређаја. Употребите пластични стругач.

1.5 Инсталирање



За електрично прикључивање следите пажљиво упутства која су дата у одговарајућем одељку.

- Распакујте уређај и проверите да ли на њему има оштећења. Не прикључујте уређај ако је оштећен. Одмах пријавите евентуална оштећења тамо где сте га купили. У том случају сачувајте амбалажу.
- Препоручљиво је да сачекате најмање четири сата пре него што прикључите уређај, да би уље могло да се слије назад у компресор.
- Око уређаја треба да има одговарајуће струјање ваздуха, у супротном може да дође до прегревања. Придржавајте се упутстава у односу на монтажу, да би постигли довољну вентилацију.
- Уређај не сме да се постави у близини радијатора или штедњака.
- Уверите се да је после постављања уређаја мрежни утикач доступан.

1.6 Сервис

- Све електричне радове који су потребни за сервисирање овог апарата, треба да обави квалификовани електричар или стручна особа.
- Овај производ мора да сервисира само овлашћен сервисни центар, и мора да се користе само оригинални резервни делови.

1.7 Заштита животне средине



Овај уређај не садржи гасове, нити у кружном току средства за хлађење, нити у материјалима изолације, који могу да оштете озонски омотач. Уређај не треба да се баца заједно са градским смећем и ђубрем. Изолацијска пена садржи запаљиве гасове: уређај треба да се уклања према важећим прописима, које можете да сазнате код локалних власти. Избегавајте оштећење јединице за хлађење, посебно позади, у близини измењивача тоpline. Материјали, који су

коришћени у овом уређају, а који су означени симболом  могу да се рециклирају.

2. ОПИС ПРОИЗВОДА

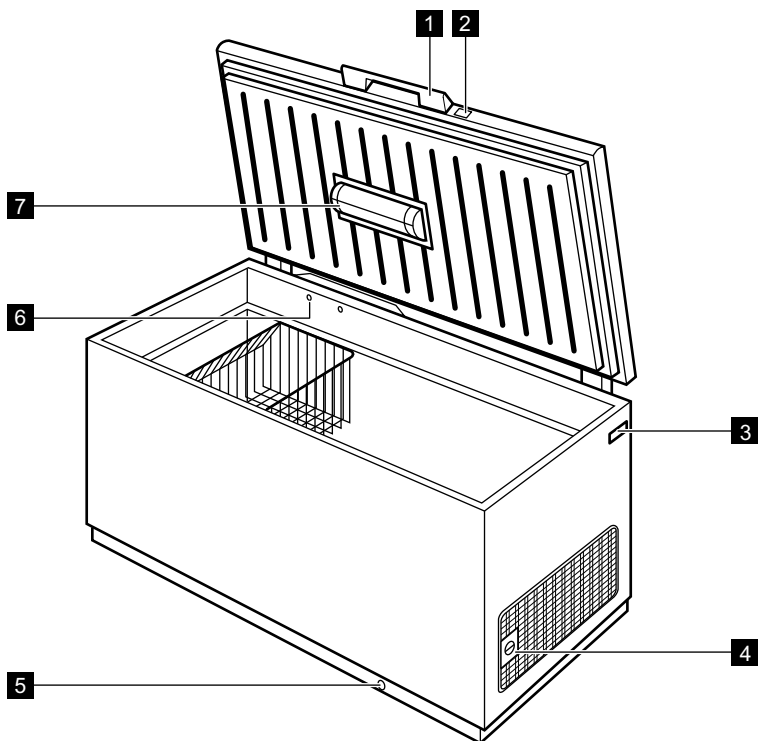

1 Дршка на поклопцу

2 Блокирање

3 Плочица са техничким карактеристикама

4 Регулатор температуре

5 Одводно црево код одмрзавања

6 Вентил: лако поновно отварање поклопца

7 Лампица

3. РУКОВАЊЕ

3.1 Укључивање

Прикључите утикач у зидну утичницу.
Контролна лампица ће се упалити.

Окрените регулатор температуре у смеру кретања казаљки на сату на средње подешавање.



Уколико је температура унутар уређаја превише висока, укључиће се лампица аларма.

3.3 Регулација температуре

Температура се регулише аутоматски.

3.2 Искључивање

Да би искључили уређај, окрените регулатор температуре у положај OFF.

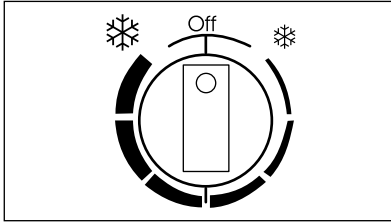

За руковање уређајем поступите на следећи начин:

- Окрените регулатор температуре према ❄ како бисте постигли минималну хладноћу.
- Окрените регулатор температуре према ❄ како бисте постигли максималну хладноћу.



Средња вредност температуре је обично најподеснија.

Ипак, тачно подешавање треба да се одабере тако што се има у виду да температура унутар уређаја зависи од:

- собне температуре

- учесталости отварања поклопца
- количине хране у њему
- места на којем уређај стоји.

4. КОНТРОЛНА ТАБЛА

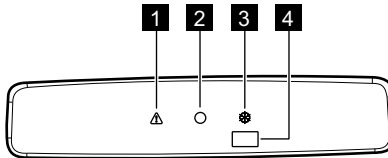

- 1 Лампица упозорења за високу температуру
- 2 Контролна лампица
- 3 Action Freeze лампица
- 4 Action Freeze прекидач и ресетовање аларма

4.1 Action Freeze функција

Можете да активирате Action Freeze функцију притиском на Action Freeze прекидач. Лампица Action Freeze ће се упалити. Ова функција се аутоматски зауставља након 52 сата.

Функција може да се деактивира у свако време, притиском на Action Freeze прекидач. Лампица Action Freeze ће се угасити.

4.2 Аларм за високу температуру

Пораст температуре у замрзивачу (на пример, због нестанка електричне струје) приказан је на следећи начин:

- пали се лампица аларма
- оглашава се звучни сигнал.

У току фазе аларма, звучни сигнал може да се искључи притиском на прекидач за ресетовање аларма.

У току фазе аларма, не стављајте храну у замрзивач.

Када се поново успоставе нормални услови, лампица аларма ће се аутоматски искључити.

5. ПРВА УПОТРЕБА

5.1 Чишћење унутрашњости

Пре прве употребе уређаја, оперите унутрашњост и сав прибор млаком водом са мало неутралног сапуна, да би уклонили типичан мирис сасвим новог производа, те га темељно осушите.



Не употребљавајте детерџенте или абразивне прашкове, јер ће оштетити завршну обраду.

6. СВАКОДНЕВНА УПОТРЕБА

6.1 Замрзавање свеже хране

Замрзивач је погодан за замрзавање свеже хране и за дуго чување дубоко замрзнуте хране.

Да би замрзли свежу храну, активирајте функцију Action Freeze најмање 24 часа пре уношења хране у одељак замрзивача.

Максимална количина хране, која може да се замрзне за 24 сата, је наведена на **плочици са подацима**³⁾

Процес замрзавања траје 24 сата: у току овог времена немојте додавати други храну за замрзавање.

6.2 Чување замрзнуте хране

Пре него што ставите производе у одељак када га први пут укључујете или након неког времена неупотребљавања, оставите уређај да ради најмање 2 часа на већем подешењу.



У случају случајног одмрзавања, на пример, због престанка напајања струјом, које је трајало дуже од вредности наведне под "време пораста" у табели са техничким карактеристикама, одмрзнута храна мора одмах да се поједе или да се скува па да се поново замрзне (након хлађења).

6.3 Отварање и затварање поклопца

Пошто је поклопац опремљен заптивком која тесно затвара, он се не може лако поново отворити одмах после затварања (због вакуума који је формиран унутра).

Сачекајте неколико минута пре него што поново отворите уређај. Вакуумски вентил олакшава отварање поклопца.



УПОЗОРЕЊЕ

Не повлачите никада ручицу прекомерном силом.

³⁾ Видите одељак "Технички подаци"

6.4 Корпе за одлагање

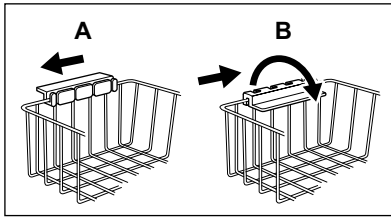

Окачите корпе на горњу ивицу замрзивача (А) или их поставите унутар замрзивача (В). Окрените и причврстите ручице за ова два положаја како је то приказано на слици.

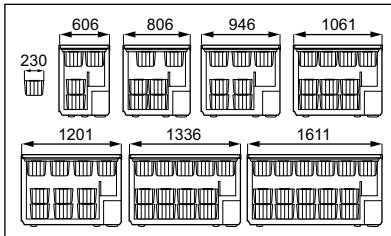

Корпе ће склизнути једна у другу. На следећим сликама је приказано колико корпи може да се смести у различите modele замрзивача. Додатне корпе можете купити у локалном сервисном центру.

6.5 Сигурносна брава

Замрзивач је опремљен специјалном бравом како би се избегло случајно закључавање. Брава је конструисана тако да можете да окренете кључ и тако да затворите поклопац само ако сте претходно уложили кључ у браву.

Да бисте затворили врата поступите на следећи начин:

1. уложите кључ лагано у браву.
2. окрените кључ у смеру окретања казаљке на симбол .

Да бисте отворили врата поступите на следећи начин:

1. уложите кључ лагано у браву.
2. окрените кључ у супротном смеру од смера окретања казаљке на симбол .



Резервни кључеви се могу добити од Вашег локалног Сервисног центра.



УПОЗОРЕЊЕ

Чувајте кључ далеко од деце. Уверите се да сте извукли кључ из браве пре него што одложите стари уређај.

7. ПОМОЋНЕ НАПОМЕНЕ И САВЕТИ

7.1 Корисни савети за замрзавање

Ево неколико важних савета, који ће вам помоћи да извучете највише из процеса замрзавања:

- максимална количина хране, која може да се замрзне у 24 часа. приказана је на плочици са ознаком типа;
- процес замрзавања траје 24 часа. У том периоду не треба да се додаје нова храна за замрзавање;
- замрзавајте само храну врхунског квалитета, свежу и темељно очишћену;
- спремите храну у малим порцијама, да би омогућили да се брзо и потпуно замрзне и да би омогућили да након тога одмрзавате само количину, која вам је потребна;
- умотајте храну у алуминијумску или пластичну фолију и осигурајте се да паковања не пропуштају ваздух;
- не дозвољавајте да свежа, незамрзнута храна долази у додир са већ замрзлом, да би спречили повећање температуре замрзле хране;
- посна храна се чува боље и дуже од масне; со смањује век чувања хране;

- ако се замрзли водени производи уносе одмах након вађења из замрзивача, могуће је да изазову опеклине од ниских температура;
- пожељно је да на сваком паковању нанесете датум замрзавања, да би имали увиђај у време замрзавања;

7.2 Корисни савети за чување замрзнуте хране

Да би постигли најбољи учинак овог уређаја, треба да:

- се осигурате да је комерцијално замрзнута храна чувана у продавници на одговарајући начин;

- се побринете да у најкраћем року пренесете замрзнуту храну из продавнице у свој замрзивач;
- не отварате поклопац често или да га остављате отвореним дуже него што је то неопходно.
- Када се одмрзне, храна се брзо квари и не може поново да се замрзава.
- Немојте прекорачити период чувања, који наводи произвођач.

8. НЕГА И ЧИШЋЕЊЕ



ПАЖЊА

Извучите утикач уређаја из напајања пре него што почнете са извођењем било каквих радова одржавања.



Овај уређај садржи угљоводонике у својој јединици за хлађење; Стога, одржавање и пуњење мора да изведе овлашћени техничари.

8.1 Периодично чишћење

1. Искључите уређај.
2. Ископчајте уређај извлачењем утикача из мрежне утичнице.
3. Редовно чистите уређај и прибор топлотом водом и неутралним сапуном. Очистите заптивку поклопца пажљиво.
4. Обришите потпуно уређај.
5. Утакните утикач у мрежну утичницу.
6. Укључите уређај.



ПАЖЊА

Немојте употребљавати детерџенте, абразивне прашкове за чишћење, високо ароматизоване производе за чишћење, или парафинска средства за полирање за чишћење унутрашњости уређаја. Водите рачуна да не оштетите систем за хлађење.



Није потребно да се чисти простор око компресора.

Многе марке средстава за чишћење кухиња садрже хемикалије, које могу нагрести/оштетити пластику у уређају. Стога се препоручује да спољашње кућиште уређаја чистите само топлотом водом са мало средства за прање посуђа.

8.2 Одлеђивање замрзивача

Одледите замрзивач када слој иња и леда достигне дебљину од око 10-15 mm.

Најбоље време за одлеђивање замрзивача је када у њему нема хране или када има само мало хране.

За уклањање иња предузмите следеће кораке:

1. Искључите уређај.
2. Извадите све намирнице, умотајте их у више слојева новинског папира и ставите их на хладно место.
3. Оставите поклопац отворен, извадите чеп из отвора за испуштање воде од одлеђивања и сакупите сву отопљену воду у неку посуду. За брзо уклањање леда употребите гребач.
4. По завршетку одлеђивања, добро обришите унутрашњост и ставите поново чеп.
5. Укључите уређај.
6. Подесите регулатор температуре тако да се постигне највиши степен хладноће и укључите уређај у току два или три сата са овом подешеном вредношћу.

7. Поново вратите претходно извађене намирнице у одељак.



Никада немојте да користите оштре металне предмете за стругање иња јер бисте могли да оштетите уређај. Не употребљавајте никакве механичке уређаје или вештачка средства за убрзавање процеса одлеђивања, које није препоручио произвођач. Пораст температуре на паковањима замрзнутих намирница, током одмрзавања, може да скрати њихов безбедан рок чувања. Количина леда на зидовима уређаја повећаће се услед високог нивоа влаге у спољном окружењу и ако смрзнута храна није увијена како треба.

1. Искључите уређај.
2. Ископцајте уређај извлачењем утикача из мрежне утичнице.
3. Извадите сву храну.
4. Одледите и очистите уређај и сав прибор.
5. Оставите поклопац отворен да би спречили стварање непријатних мириса.



Уколико се апарат држи укључен, замолите некога да га проконтролише каткад како би се спречило да се храна у њему не поквари у случају нестанка електричне струје.

8.3 Када уређај не ради

Када уређај не користите дуге времена, предузмите следеће мере:

9. ШТА УЧИНИТИ АКО...



ПАЖЊА

Пре отклањања неисправности, извучите утикач из мрежне утичнице. Само квалификован електричар или стручна особа смеју да отклоне неисправности које нису обухваћене овим упутством.



Током нормалног рада чују се разни звуци (компресор, кружење средства за хлађење).

Проблем	Могући узрок	Решење
Уређај је бучан.	Уређај не стоји како треба.	Проверите да ли уређај стабилно стоји (све четири ножице треба да буду на поду).
Компресор ради без прекида.	Температура није правилно подешена.	Подесите вишу температуру.
	Поклопац је отворан превише често.	Немојте остављати отворен поклопац дуге него што је потребно.
	Поклопац посуде није правилно затворен.	Проверите да ли се поклопац добро затвара и да ли су затптивке неоштећене и чисте.
	Истовремено сте унели велику количину хране за замрзавање.	Сачекајте неколико сати и затим поново проверите температуру.

Проблем	Могући узрок	Решење
	Храна, коју сте ставили у уређај је превише топла.	Оставите храну да се охлади на собну температуру, пре него што је ставите у уређај.
	Температура просторије, у којој се налази уређај, је превише висока за ефикасан рад.	Покушајте смањити температуру просторије, у којој је смештен уређај.
Лампица аларма за високу температуру је упалена.	Сувише је топло унутар замрзивача.	Видите "Аларм за високу температуру".
	Уређај је недавно укључен и температура је још увек сувише висока.	Видите "Аларм за високу температуру".
Ствара се сувише много иња и леда.	Производи нису правилно умотани.	Боље умотајте производе.
	Поклопац се не затвара правилно или се не затвара чврсто.	Проверите да ли се поклопац добро затвара и да ли су заптивке неоштећене и чисте.
	Температура није правилно подешена.	Подесите вишу температуру.
	Чеп за испуштање воде није правилно постављен.	Поставите чеп за испуштање воде на правилан начин.
Поклопац не затвара потпуно.	Има сувише иња и леда.	Уклоните сувишан слој иња.
	Заптивке поклопца су прљаве или лепљиве.	Очистите заптивке поклопца.
	Паковања хране блокирају поклопац.	Распоредите паковања на правилан начин, видите налепницу на уређају.
Поклопац се тешко отвара.	Заптивке поклопца су прљаве или лепљиве.	Очистите заптивке поклопца.
	Вентил је блокиран.	Проверите вентил.
Сијалица не ради.	Сијалица је неисправна.	Видите одељак "Замена сијалице".
Сувише је топло унутар замрзивача.	Температура није правилно подешена.	Подесите нижу температуру.
	Поклопац се не затвара чврсто или није затворен правилно.	Проверите да ли се поклопац добро затвара и да ли су заптивке неоштећене и чисте.
	Пре замрзавања уређај није довољно претходно охлађен.	Охладите претходно уређај у току довољно дуго времена.

Проблем	Могући узрок	Решење
	Истовремено сте унели велику количину хране за замрзавање.	Сачекајте неколико сати и затим поново проверите температуру. Следећи пут унесите мање количине хране за замрзавање у једном наврату.
	Храна, коју сте ставили у уређај је превише топла.	Оставите храну да се охлади на собну температуру, пре него што је ставите у уређај.
	Производи за замрзавање су стављени превише близо један уз други.	Поставите производе, тако да хладан ваздух може да циркулише око њих.
	Поклопац је отворан често.	Потрудите се да не отворате поклопац често.
	Поклопац је био отворен дуже времена.	Немојте остављати отворен поклопац дуже него што је потребно.
Сувише је хладно унутар замрзивача.	Температура није правилно подешена.	Подесите вишу температуру.
Уређај уопште не ради. Не ради ни хлађење ни осветљење.	Утикач није правилно уметнут у утичницу.	Правилно уметните утикач.
	Напајање не стиже до уређаја.	Покушајте да прикључите неки други електрични уређај на мрежну утичницу.
	Уређај није укључен.	Укључите уређај.
	У утичници нема напона (покушајте да на њу прикључите неки други уређај).	Позовите електричара.

9.1 Служба за односе са корисницима

Уколико Ваш уређај после ових провера и даље не ради правилно, контактирајте најближи Сервисни центар.

Да бисте добили брзу услугу, веома је важно да наведете модел и серијски број Вашег уређаја, који се могу наћи на гарантном листу или на плочици са подацима која се налази споља на десној страни уређаја.

9.2 Замена сијалице

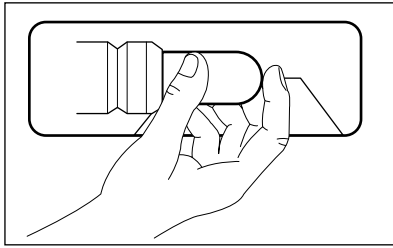

1. Искључите кабл за напајање из зидне утичнице.
2. Замените стару сијалицу новом сијалицом исте снаге која је намењена за употребу у уређајима за домаћинство. (максимална снага је наведена на маски сијалице)
3. Укључите кабл за напајање у зидну утичницу.
4. Отворите поклопац. Проверите да ли се светло пали.



УПОЗОРЕЊЕ

Немојте скидати заштитни поклопац сијалице у време замене.
Немојте укључивати замрзивач ако је заштитни поклопац сијалице оштећен или ако га нема.

10. ИНСТАЛАЦИЈА

10.1 Постављање



УПОЗОРЕЊЕ

Ако бацате стари уређај, који има браву или ручицу на поклопцу, обавезно га учините неупотребљивим, да би спречили да мала деца остану затворена унутра.



Утикач уређаја мора да буде доступан након монтаже.

Уређај се може инсталирати у свом затвореном простору са добром вентилацијом (у гаражи или подруму), али за постизање оптималних радних карактеристика уређај треба поставити у просторију чија температура околине одговара климатској класи назначеној на плочици са подацима на уређају:

Климатска класа	Температура околине
СН	+10°C до + 32°C
Н	+16°C до + 32°C
СТ	+16°C до + 38°C
Т	+16°C до + 43°C

10.2 Електрично прикључивање

Осигурајте се пре уметања утикача да напон и фреквенција, приказани на плочици са ознаком типа, одговарају вашем кућном напајању струјом.

Овај апарат мора бити уземљен. Утикач напојног кабла је опремљен контактом за ову намену. Ако утикач кућног напајања струјом није уземљен, прикључите уређај на посебно уземљење, и то према важећим прописима и уз консултацију квалификованог електричара. Произвођач одбија сваку одговорност код непоштовања горе наведених сигурносних мера.

Овај апарат одговара следећим Директивама Е.Е.З.

10.3 Захтеви за проветравање

1. Ставите замрзивач у хоризонталном положају на стабилну подлогу. Уређај мора да се ослања на све четири ножице.
2. Осигурајте да зазор између уређаја и задњег зида буде 5 cm.
3. Осигурајте да зазор између уређаја и бочних страна буде 5 cm.

Иза уређаја мора да има довољно струјања ваздуха.

11. БУКА

Чују се неки звуци током нормалне употребе
(компресор, циркулација расхладне течности).

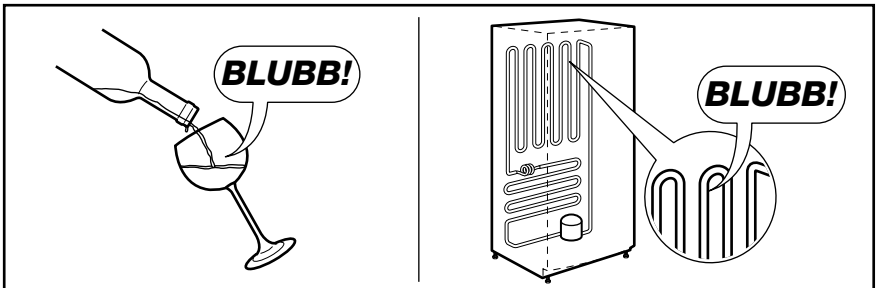
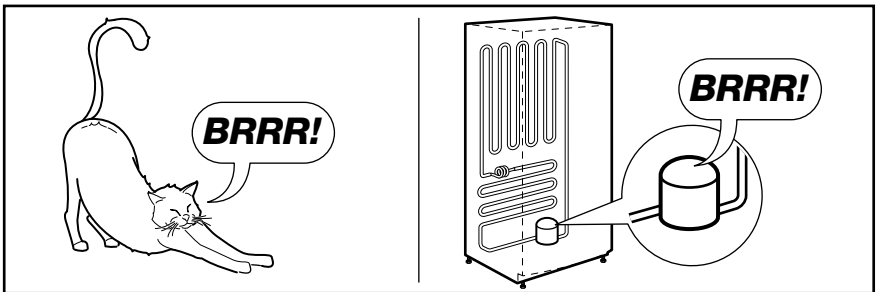
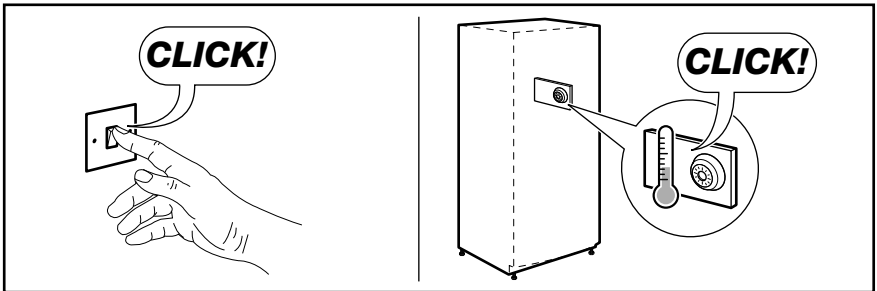
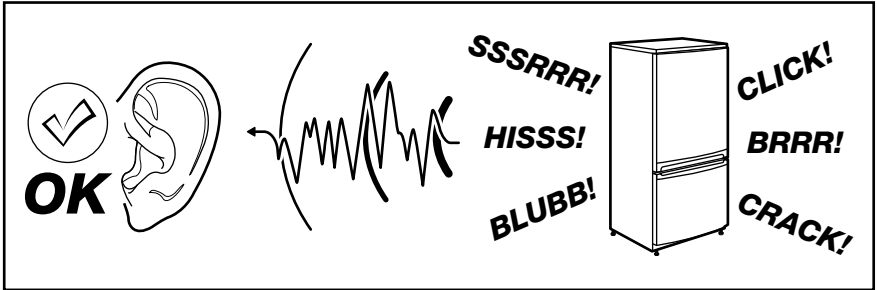

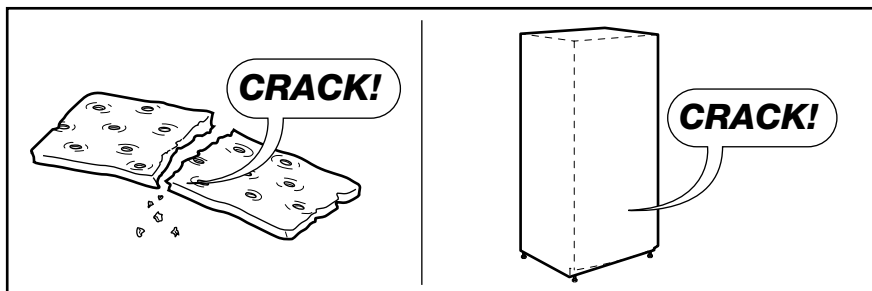
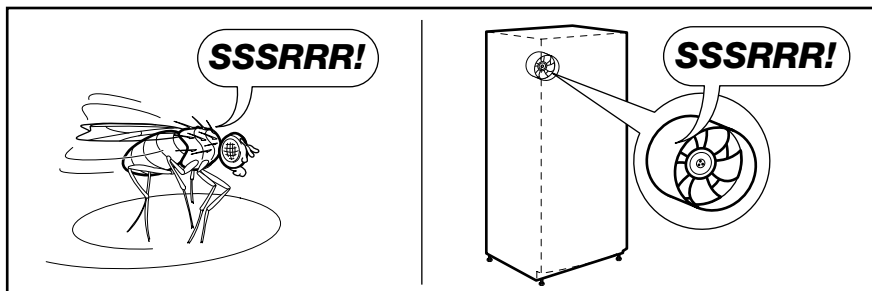
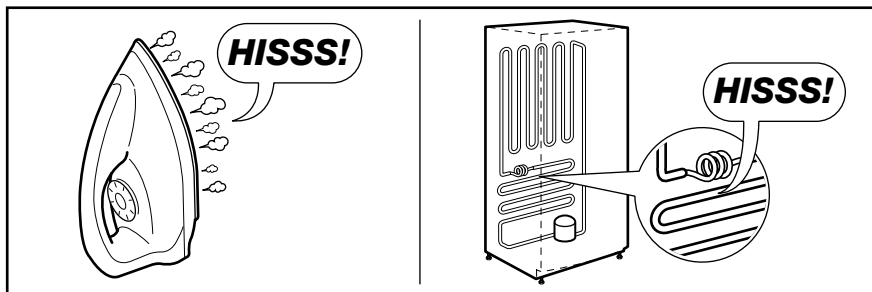

12. ТЕХНИЧКИ ПОДАЦИ

Димензије	Висина x ширина x дубина (mm):	Ближе техничке информације су дате на плочици са подацима која се налази споља на десној страни уређаја.
	876 x1061 x665	
Време пораста температуре	32 сати	

13. ЕКОЛОШКА ПИТАЊА

Рециклирајте материјале са симболом .

Паковање одложите у одговарајуће контејнере ради рециклирања.

Помозите у заштити животне средине и људског здравља као и у рециклирању отпадног материјала од електронских и

електричних уређаја. Уређаје обележене симболом  немојте бацати заједно са смећем. Производ вратите у локални центар за рециклирање или се обратите општинској канцеларији.

ЗМІСТ

1. ІНФОРМАЦІЯ З ТЕХНІКИ БЕЗПЕКИ	47
2. ОПИС ВИРОБУ	49
3. ОПИС РОБОТИ	50
4. ПАНЕЛЬ КЕРУВАННЯ	50
5. ПЕРШЕ КОРИСТУВАННЯ	51
6. ЩОДЕННЕ КОРИСТУВАННЯ	51
7. КОРИСНІ ПОРАДИ	52
8. ДОГЛЯД ТА ЧИСТКА	53
9. ЩО РОБИТИ, КОЛИ	54
10. УСТАНОВКА	57
11. ШУМИ	57
12. ТЕХНІЧНІ ДАНІ	59
13. ОХОРОНА ДОВКІЛЛЯ	60

МИ ПРО ВАС ДУМАЄМО

Дякуємо за покупку приладу Electrolux. Ви обрали продукт, який втілює в собі десятки років професійного досвіду та інновацій. Оригінальний та стильний, він був розроблений з думкою про вас. Тому щоразу, коли ви ним користуєтесь, ви можете бути впевнені в отриманні гарних результатів.

Ласкаво просимо в світ Electrolux.

Звертайтеся на наш веб-сайт:



Поради з використання, брошури, інструкції з усунення несправностей, сервісна інформація:
www.electrolux.com



Зареєструйте виріб, щоб отримати покращене обслуговування:
www.electrolux.com/productregistration



Придбання приладдя, витратних матеріалів та оригінальних запчастин для вашого приладу:
www.electrolux.com/shop

РОБОТА З КЛІЄНТАМИ ТА СЕРВІСНЕ ОБСЛУГОВУВАННЯ

Рекомендується використовувати оригінальні запчастини.

При звертанні до сервісного центру необхідно мати наступну інформацію.

Її можна знайти на табличці з технічними даними. Модель, номер виробу, серійний номер.



Увага! Важлива інформація з техніки безпеки.



Загальна інформація та рекомендації



Екологічна інформація

Може змінитися без оповіщення.

1. ІНФОРМАЦІЯ З ТЕХНІКИ БЕЗПЕКИ

В інтересах вашої безпеки та для належного використання приладу уважно прочитайте цю інструкцію, включаючи підказки та застереження, перш ніж встановлювати його і розпочинати ним користуватися. Аби уникнути помилкових дій і нещасних випадків необхідно, щоб усі, хто користується приладом, ретельно ознайомилися з правилами експлуатації і техніки безпеки. Збережіть цю інструкцію і в разі продажу або передачі приладу іншим особам обов'язково передайте її разом із приладом, щоб усі користувачі змогли в будь-який час ознайомитися з правилами експлуатації і технікою безпеки.

Задля безпеки життя та майна дотримуйтеся викладених у цій інструкції рекомендацій з техніки безпеки, оскільки компанія-виробник не несе відповідальності за шкоду, що сталася через недотримання цих рекомендацій.

1.1 Безпека дітей і вразливих осіб

- Прилад не призначений для користування ним людьми (в т.ч. дітьми) з обмеженими фізичними, сенсорними чи розумовими здібностями чи недостатнім досвідом та знаннями, якщо їм не було проведено відповідного інструктажу з користування приладом особою, відповідальною за їх безпеку.
Щоб діти не гралися з приладом, вони мають користуватися ним під наглядом дорослих.
- Не дозволяйте дітям гратися з пакувальними матеріалами. Порушення цієї вимоги може призвести до того, що вони можуть задихнутися.
- Перш ніж утилізувати прилад, вийміть вилку з розетки, відріжте кабель (у місці, яке знаходиться якомога ближче до корпусу) і зніміть дверцята, щоб запобігти випадкам, коли діти, граючись, отримають електрошок або замкнуться всередині.
- Якщо цей прилад, оснащений магнітним замком, має замінити старий прилад із замком на пружині (клямкою), подбайте про те, щоб вивести з ладу пружину, перш ніж утилізувати старий прилад. У такий спосіб ви попередите ситуацію, коли він може стати смертельною пасткою для дитини.

1.2 Загальні правила безпеки



Попередження!

Вентиляційні отвори в корпусі приладу та в конструкції, що вбудовується, мають бути відкритими.

- Прилад призначений для зберігання харчових продуктів і напоїв у звичайному домогосподарстві, як пояснюється в цій інструкції.
- Не застосовуйте механічні пристрої чи інші штучні засоби для прискорення процесу розморожування.
- Не використовуйте інші електричні пристрої (наприклад, прилад для виготовлення морозива) всередині холодильника, якщо це не передбачено виробником.
- Стежте за тим, щоб не пошкодити контур циркуляції холодоагенту.
- У контурі циркуляції холодоагенту міститься холодоагент ізобутан (R600a) — природний газ, що майже не шкідливий для довкілля, проте займистий.

Подбайте, щоб під час транспортування й установки приладу жоден із компонентів контуру циркуляції холодоагенту не був пошкоджений.

У разі пошкодження контуру циркуляції холодоагенту:

- уникайте контакту з відкритим вогнем або джерелами займання;
- ретельно провітрити приміщення, де знаходиться прилад.
- З міркувань безпеки не слід змінювати технічні характеристики приладу чи якимось чином його модифікувати. Будь-яке пошкодження кабелю може викликати коротке замикання, пожежу й ураження електричним струмом.



Попередження!

Щоб уникнути нещасних випадків, заміну всіх електричних компонентів (кабель живлення, вилка, компресор) має виконувати сертифікований майстер або спеціаліст сервісного центру.

1. Забороняється подовжувати кабель живлення.

2. Подбайте про те, щоб вилка кабелю живлення не була роздавлена чи пошкоджена задньою частиною приладу. Роздавлена чи пошкоджена вилка кабелю живлення може перегрітися і спричинити пожежу.
 3. Подбайте про наявність доступу до вилки кабелю живлення.
 4. Не тягніть за кабель живлення.
 5. Не вставляйте вилку в розетку, яка хитається. Існує ризик ураження електричним струмом чи виникнення пожежі.
 6. Не можна користуватися приладом без плафона на лампі (якщо передбачено) для внутрішнього освітлення.
- Прилад важкий. Пересувати його слід обережно.
 - Не беріть речі в морозильному відділенні та не торкайтеся до них, якщо ваші руки вологі чи мокрі — це може призвести до поранення або холодового опіку.
 - Не слід надовго залишати прилад під прямими сонячними променями.
 - Скляні лампи в цьому приладі (якщо передбачені) — це спеціальні лампи, призначені лише для побутових приладів. Вони не придатні для освітлення житлових приміщень.

1.3 Щоденне використання

- Не ставте гарячий посуд на пластикові частини приладу.
- Не зберігайте в приладі займистий газ або рідини, бо вони можуть вибухнути.
- Не кладіть продукти безпосередньо навпроти отворів для повітря в задній стінці. (Якщо прилад оснащено системою Frost Free)
- Заморожені продукти після розморожування не можна заморожувати знову.
- Фасовані заморожені продукти зберігайте у відповідності з інструкціями виробника.
- Необхідно чітко дотримуватися рекомендацій виробника приладу щодо зберігання продуктів. Зверніться до відповідних інструкцій.
- Не розміщуйте газовані або шипучі напої в морозильному відділенні, бо через підвищення тиску на пляшку вони можуть вибухнути, що пошкодить прилад.
- Морозиво на паличці спроможне викликати холодові опіки, якщо його їсти прямо з морозильника.

1.4 Догляд і чищення

- Перш ніж виконувати технічне обслуговування, вимкніть прилад і вийміть вилку з розетки.
- При чищенні не можна користуватися металевими предметами.
- Не використовуйте гострі предмети для чищення приладу від льоду. Користуйтеся пластиковим шкребок.

1.5 Установка



Під час підключення до електромережі ретельно дотримуйтеся інструкцій, наведених у відповідному параграфі.

- Розпакуйте прилад і огляньте на предмет пошкоджень. Не користуйтеся приладом, якщо він пошкоджений. У разі виявлення пошкоджень негайно повідомте про це торговельний заклад, де ви придбали прилад. У цьому разі збережіть пакування.
- Рекомендується зачекати щонайменше чотири години, перш ніж вмикати прилад, з тим щоб масло повернулося до компресора.
- Повітря має нормально циркулювати довкола приладу; недотримання цієї рекомендації призводить до перегрівання. Щоб досягти достатньої вентиляції, дотримуйтеся відповідних інструкцій щодо встановлення.
- Прилад не можна ставити біля батареї опалення або плити.
- Подбайте про те, щоб до розетки був доступ після встановлення приладу.

1.6 Технічне обслуговування

- Електричні роботи, необхідні для обслуговування приладу, мають виконуватися кваліфікованим електриком або компетентною особою.
- Технічне обслуговування цього приладу має здійснюватися лише кваліфікованим персоналом. Для ремонту необхідно використовувати лише оригінальні запасні частини.

1.7 Захист довкілля



Ні в охолоджувальній системі, ні в ізоляційних матеріалах цього приладу не міститься газів, які могли б нанести шкоду озоновому шару. Прилад не можна утилізувати разом з міськи-

ми відходами та сміттям. Ізоляційна піна містить займисті гази: прилад необхідно утилізувати згідно з відповідними нормативними актами, виданими місцевими органами влади. Уникайте пошкодження холодильного агрегату, особливо в задній частині, поблизу теплообмінника. Матеріали, позначені символом , підлягають вторинній переробці.

Цей продукт по змісту небезпечних речовин відповідає вимогам Технічного регламенту обмеження використання деяких небезпечних речовин в електричному та електронному обладнанні (постанова Кабінету Міністрів України №1057 від 3 грудня 2008р.)

2. ОПИС ВИРОБУ

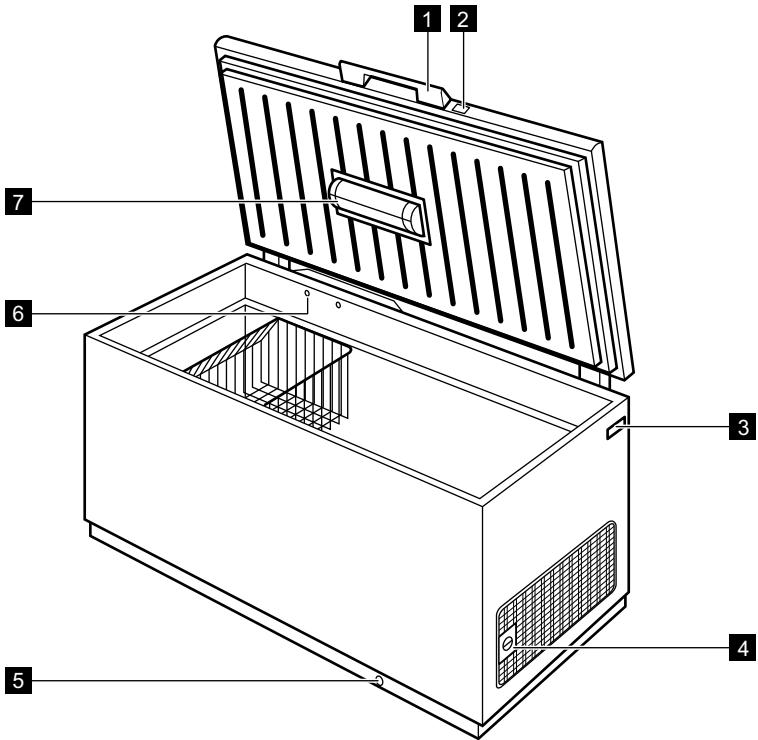

1 Ручка кришки

2 Замок

3 Табличка з технічними даними

4 Регулятор температури

5 Отвір для збирання талої води

6 Клапан: легке повторне відкриття кришки

7 Освітлення

3. ОПИС РОБОТИ

3.1 Увімкнення

Вставте вилку в стінну розетку.
Блимає індикатор.
Поверніть регулятор температури за годинниковою стрілкою у середнє положення.



Якщо температура всередині приладу надто висока, загориться сигнальна лампочка.

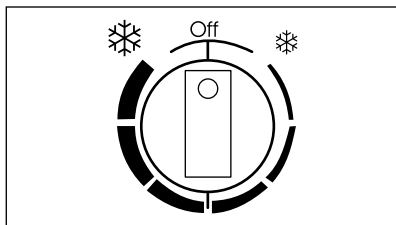

3.2 Вимкнення

Щоб вимкнути прилад, поверніть регулятор температури у положення OFF.

3.3 Регулювання температури

Температура регулюється автоматично.

Настройка приладу відбувається наступним чином.

- щоб отримати мінімальне охолодження, поверніть регулятор температури на ❄️.
- щоб забезпечити максимальне охолодження, поверніть регулятор температури на ❄️.



Зазвичай найбільше підходить середнє значення.

Однак при встановленні точної температури пам'ятайте, що температура всередині приладу залежить від наступних чинників.

- температура у приміщенні

- частота відкриття дверей
- кількість продуктів усередині приладу
- місцезнаходження приладу

4. ПАНЕЛЬ КЕРУВАННЯ

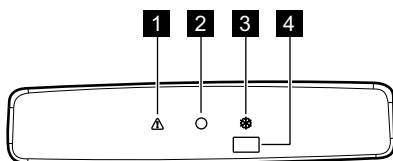

1 Індикатор попередження про високу температуру

2 Індикатор увімкнення

3 Індикатор Action Freeze

4 Перемикач Action Freeze

і кнопка скидання попереджувального сигналу

4.1 Функція Action Freeze

Функцію Action Freeze можна активізувати, натиснувши на перемикач Action Freeze. При цьому засвітиться індикатор Action Freeze.

Функція автоматично вимикається через 52 години.

Роботу функції можна припинити в будь-який момент, натиснувши перемикач Action Freeze. Індикатор Action Freeze згасне.

4.2 Сигнал високої температури

Про підвищення температури в морозильнику (наприклад, через перебої в постачанні електроенергії) свідчить наступне:

- увімкнення сигнальної лампочки
- звуковий сигнал.

Під час дії попереджувальних сигналів звуковий сигнал можна вимкнути, натиснувши кнопку скидання попереджувального сигналу.

Під час сигнальної фази не ставте продукти в морозильник.

Після відновлення звичайних умов сигнальна лампочка згасне автоматично.

5. ПЕРШЕ КОРИСТУВАННЯ

5.1 Миття камери

Перш ніж почати користуватися приладом, помийте його камеру і всі внутрішні аксесуари за допомогою теплої води з нейтральним милом, щоб усунути типовий запах нового приладу, а потім ретельно витріть його.



Не застосовуйте детергенти або абразивні порошки, бо вони можуть пошкодити поверхню.

6. ЩОДЕННЕ КОРИСТУВАННЯ

6.1 Заморожування свіжих продуктів

Морозильна камера підходить для заморожування свіжих продуктів та для тривалого зберігання заморожених продуктів і продуктів глибокої заморозки.

Щоб заморозити свіжі продукти, активуйте функцію Action Freeze принаймні за 24 години до того, як покласти до морозильної камери продукти для заморожування.

Максимальна кількість продуктів, яку можна заморозити за 24 години, вказана на **табличці з технічними даними**.⁴⁾

Процес заморожування триває 24 години: впродовж цього періоду не додавайте нові продукти для заморожування.

6.2 Зберігання заморожених продуктів

Перед тим як завантажувати продукти при першому увімкненні, а також після тривалого періоду бездіяльності, дайте приладу попрацювати щонайменше 2 години, встановивши більш холодну температуру.



У разі випадкового розморожування, якщо електропостачання було відсутнє довше, ніж зазначено у таблиці технічних характеристик у графі «rising time», розморожені продукти необхідно якнайшвидше спожити або негайно приготувати, охолодити і знову заморозити.

6.3 Відкриття і закриття кришки

Оскільки кришка оснащена системою герметичного закриття, знову відкрити її невдовзі після того, як кришка була закрита, важко (це пов'язано з тим, що всередині утворюється вакуум).

Зачекайте кілька хвилин перш ніж знову відкривати прилад. Вакуумний клапан допоможе вам відкрити кришку.



Попередження!

Ніколи не тягніть за ручку силоміць.

⁴⁾ Див. розділ «Технічні дані».

6.4 Кошики для зберігання продуктів

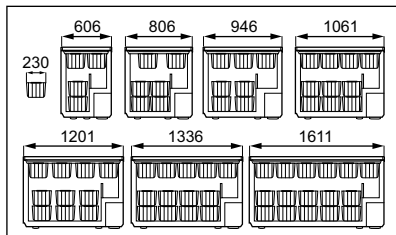
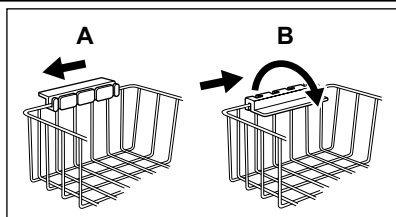

Розміщуйте кошики зверху морозильника (А) або розміщуйте їх всередині камери (В). Поверніть і зафіксуйте ручки в цих двох положеннях, як показано на малюнку.

Кошики засуваються один в інший. На наступних малюнках показано, як можна вставити багато кошиків всередині різних моделей морозильних камер. Додаткові кошики можна придбати в місцевому Сервісному центрі.

6.5 Захисний замок

Морозильник обладнаний спеціальним замком, який запобігає випадковому закриттю. Замок спроектований таким чином, що повернути ключ і закрити кришку можна, лише якщо ключ уже вставлено в замок.

Щоб закрити морозильник, виконайте наступні дії:

1. обережно вставте ключ до замка.
2. поверніть ключ за годинниковою стрілкою на символ .

Щоб відкрити морозильник, виконайте наступні дії:

1. обережно вставте ключ до замка.
2. поверніть ключ проти годинникової стрілки на символ .



Додаткові ключі можна придбати в місцевому сервісному центрі.



Попередження!

Не дозволяйте дітям гратися з ключем.

Переконайтеся, що ключ витягнуто із замка, перш ніж викидати старий прилад у сміття.

7. КОРИСНІ ПОРАДИ

7.1 Поради щодо заморожування

Ось кілька важливих підказок, які допоможуть вам одержати найкращі результати заморожування:

- максимальна кількість продуктів, яку можна заморозити за 24 год. вказана на табличці з технічними даними;
- процес заморожування триває 24 години. Упродовж цього періоду не можна додавати продукти до тих, які вже заморожуються;
- заморожуйте лише продукти найвищої якості, свіжі і ретельно вимиті;

- готуйте продукти невеликими партіями, щоб можна було їх швидко і повною мірою заморозити, а потім розморозити стільки, скільки потрібно;
- загортайте продукти в алюмінієву фольгу або складайте в поліетиленові кульки; пакування має бути герметичним;
- не давайте незамороженим продуктам контактувати з уже замороженими; в іншому разі температура останніх підвищиться;
- пласкі продукти зберігаються краще і довше, ніж товсті; сіль зменшує термін зберігання продуктів;

- шматочки льоду, якщо їх проковтнути відразу після того, як продукт був вийнятий з морозильника, можуть викликати холодовий опік;
- рекомендується вказувати на кожній окремій упаковці дату заморожування, щоб не перевищувати тривалість зберігання;

7.2 Поради щодо зберігання заморожених продуктів

Щоб отримати найкращі результати, необхідно:

- переконатися, що продукти, які продаються замороженими, адекватно зберігалися в магазині;

- подбати про те, щоб заморожені продукти якнайшвидше були перенесені з продуктового магазину до морозильника;
- не відкривати часто кришку і не залишати її відкритою довше, ніж це абсолютно необхідно.
- Після розморожування продукти швидко псуються, і їх не можна заморожувати знову.
- Не можна зберігати продукти довше, ніж вказано компанією-виробником продуктів.

8. ДОГЛЯД ТА ЧИСТКА



Обережно!

Перш ніж виконувати операції з технічного обслуговування, завжди виймайте вилку з розетки.



У холодильному агрегаті цього приладу містяться вуглеводні; тому технічне обслуговування та перезарядку його має виконувати лише кваліфікований майстер.

8.1 Періодичне миття

1. Вимкніть прилад.
2. Вийміть вилку з розетки.
3. Регулярно мийте прилад і аксесуари за допомогою теплої води і нейтрального мила. Ретельно мийте ізоляційний ущільнювач кришки.
4. Повністю висушіть прилад.
5. Включіть прилад у розетку.
6. Увімкніть прилад.



Обережно!

Не застосовуйте детергенти, абразивні речовини, миючі засоби з сильним запахом парфумів або поліролі на основі воску для чищення внутрішньої поверхні приладу. Дбайте про те, щоб не пошкодити систему охолодження.



Зону компресора мити не потрібно.

Багато комерційних засобів для чищення поверхонь містять хімікати, які можуть пошкодити пластик у цьому приладі. Тому рекомендується мити корпус ззовні виключно теплою водою з додаванням невеликої кількості рідкого миючого засобу.

8.2 Розморожування морозильника

Коли шар інею досягає, приблизно, 10-15 мм в товщину, розморозьте морозильник.

Найкращий час для розморожування морозильника - тоді, коли в ньому дуже мало продуктів або їх немає взагалі.

Щоб прибрати іній, дотримуйтеся наведених нижче вказівок:

1. Вимкніть прилад.
2. Вийміть продукти, загорніть їх у декілька газет та покладіть їх у прохолодне місце.
3. Залишіть кришку відкритою, щоб запобігти утворенню неприємних запахів. Щоб швидко видалити кригу, користуйтеся шкребком.
4. Коли розморожування завершено, ретельно висушіть внутрішні поверхні і вставте пробку на місце.
5. Увімкніть прилад.
6. Поставте регулятор температури на максимальне охолодження і дайте приладу попрацювати впродовж двох-трьох годин у цьому режимі.
7. Знову покладіть у відділення раніше вийняті продукти.



В жодному разі не використовуйте металеві предмети для видалення інею з випарника, тому що це може пошкодити прилад. Не застосовуйте механічні пристрої чи інші штучні засоби для прискорення процесу розморожування, окрім засобів рекомендованих виробником. Підвищення температури упаковок із замороженими продуктами під час розморожування може скоротити їх строк зберігання.

Кількість інею на стінках приладу збільшується, якщо в навколишньому середовищі наявний високий рівень вологості та якщо заморожені продукти не загорнуті належним чином.

1. Вимкніть прилад.
2. Вийміть вилку з розетки.
3. Вийміть з нього всі продукти.
4. Розморозьте і помийте прилад і всі аксесуари.
5. Залишіть кришку відкритою, щоб запобігти утворенню неприємних запахів.



Якщо ви не виключатимете прилад, то попросіть кого-небудь періодично перевіряти продукти, які в ньому знаходяться, на предмет псування через відключення електроенергії.

8.3 Періоди простою

Коли прилад тривалий час не експлуатується, виконайте такі запобіжні дії:

9. ЩО РОБИТИ, КОЛИ ...



Обережно!

Перш ніж намагатися ліквідувати несправність, відключіть прилад від розетки.

Усунення проблем, які не передбачені в цій інструкції, має виконуватися кваліфікованим електриком або компетентною особою.



Під час нормальної роботи приладу чути певні звуки (звук від роботи компресора, циркуляції холодоагента).

Проблема	Можлива причина	Спосіб усунення
Прилад шумить під час роботи.	Прилад стоїть нестабільно.	Перевірте, чи стабільно стоїть прилад (усі чотири ніжки повинні стояти на підлозі).
Компресор працює без зупинок.	Неправильно встановлено температурний режим.	Встановіть вищу температуру.
	Кришка відкривалася надто часто.	Не залишайте кришку відкритою довше, ніж це абсолютно необхідно.
	Кришка не закрита належним чином.	Перевірте, чи добре закрита кришка, чи не пошкоджені прокладки, чи не забруднилися вони.
	У морозильну камеру було одночасно завантажено велику кількість продуктів, які необхідно заморозити.	Зачекайте кілька годин, а потім знову перевірте температуру.

Проблема	Можлива причина	Спосіб усунення
	Страва, поставлена у прилад, була недостатньо охолоджена.	Перш ніж ставити страву в морозильник, дайте їй охолонути до кімнатної температури.
	У приміщенні, де знаходиться прилад, температура надто висока для ефективної роботи морозильника.	Постарайтеся знизити температуру в приміщенні, де стоїть прилад.
Світиться сигнальна лампочка високої температури.	Усередині морозильника занадто висока температура.	Зверніться до розділу "Сигнал високої температури".
	Прилад був нещодавно включений, і температура в ньому ще недостатньо знизилася.	Зверніться до розділу "Сигнал високої температури".
Утворюється забагато криги та інею.	Продукти не були загорнуті належним чином.	Правильно упакуйте продукти.
	Кришка не була закрита належним чином або закрита нещільно.	Перевірте правильність закриття кришки, чи не ушкоджені прокладки, чи не забруднилися вони.
	Неправильно встановлено температурний режим.	Встановіть вищу температуру.
	Пробка системи спуску води неправильно встановлена.	Вставте пробку системи спуску води належним чином.
Кришка закрита неповністю.	Утворюється забагато криги.	Видаліть надмірну кригу.
	Прокладки брудні або липкі.	Помийте прокладки кришки.
	Пакунки з продуктами заблокували кришку.	Правильно розмістіть пакунки, див. наліпку на приладі.
Кришку важко відкривати.	Прокладки кришки брудні або липкі.	Помийте прокладки кришки.
	Заблокований клапан.	Перевірте клапан.
Лампочка не працює.	Лампочка перегоріла.	Зверніться до розділу "Заміна лампочки".
У морозильнику надто висока температура.	Неправильно встановлено температурний режим.	Встановіть нижчу температуру.
	Кришка не закривається щільно або не закрита належним чином.	Перевірте, чи добре закривається кришка, а також чи не пошкоджені та чи чисті прокладки.
	Прилад не був попередньо охолоджений достатньою мірою, перш ніж заморозувати в ньому продукти.	Попередньо охолодіть прилад впродовж достатнього часу.

Проблема	Можлива причина	Спосіб усунення
	У морозильник була одночасно покладена велика кількість продуктів, які потрібно заморозити.	Зачекайте кілька годин, а потім знову перевірте температуру. Наступного разу ставте в прилад меншу кількість продуктів, які треба заморозити.
	У прилад була поставлена надто тепла страва.	Дайте продуктам охолонути до кімнатної температури, перш ніж ставити їх у морозильник.
	Продукти, які треба заморозити, розташовані надто близько один до одного.	Кладіть продукти так, щоб холодне повітря могло циркулювати між ними.
	Кришку відкривали надто часто.	Намагайтеся не відкривати кришку надто часто.
	Кришка була відкритою надто довго.	Не залишайте кришку відкритою довше, ніж це потрібно.
Усередині морозильника надто низька температура.	Неправильно встановлено температурний режим.	Встановіть вищу температуру.
Прилад зовсім не працює. Не працює ні охолодження, ні освітлення.	Кабель живлення не підключений належним чином до розетки.	Вставте вилку кабелю живлення в розетку належним чином.
	У прилад не надходить електроенергія.	Спробуйте включити у розетку інший електроприлад.
	Прилад не ввімкнутий.	Увімкніть прилад.
	У розетці немає струму (спробуйте включити в неї інший прилад).	Викличте електрика.

9.1 Технічне обслуговування

Якщо прилад не працює належним чином навіть після виконання усіх перевірочних процедур, зверніться до найближчого сервісного центру.

Щоб отримати швидке обслуговування, важливо, звертаючись до сервісного центру, назвати модель приладу і його серійний номер. Ці дані можна знайти або в гарантійному сертифікаті, або на табличці з технічними даними, розміщеній зовні з правого боку приладу.

9.2 Заміна лампи

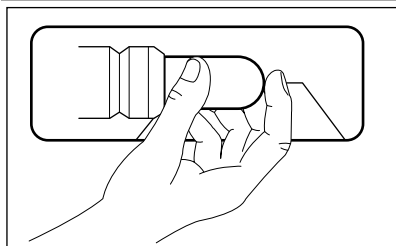

1. Витягніть штепсельну вилку з електричної розетки.
2. Замініть лампу на нову такої самої потужності і спеціально призначену для побутових приладів. (максимальна потужність зазначена на плафоні)
3. Включіть прилад у розетку.
4. Відкрийте кришку. Переконайтеся, що лампа горить.

**Попередження!**

Не знімайте кришку лампи під час заміни.

Не вмикайте морозильник, якщо кришка лампи пошкоджена або відсутня.

10. УСТАНОВКА

10.1 Встановлення

**Попередження!**

Якщо ви утилізуєте старий прилад, який має замок або засувку на кришці, необхідно подбати про те, щоб вивести її з ладу, аби діти не могли замкнутися всередині.



Після встановлення приладу доступ до розетки має залишатися вільним.

Цей прилад можна встановлювати у сухому, добре провітрюваному приміщенні (гаражі або підвалі). Проте для забезпечення оптимальної продуктивності його краще встановити в приміщенні, де температура відповідає кліматичному класу, вказаному на табличці з технічними даними.

Кліматичний клас	Температура навколишнього середовища
SN	Від +10°C до +32°C
N	Від +16°C до +32°C
ST	Від +16°C до +38°C
T	Від +16°C до +43°C

10.2 Підключення до електромережі

Перш ніж підключати прилад до електромережі, переконайтеся, що показники напруги і ча-

стоти, вказані на табличці з паспортними даними, відповідають показникам мережі у вашому регіоні.

Прилад має бути заземлений. З цією метою вилка приладу оснащена спеціальним контактом. Якщо у розетці заземлення немає, заземліть прилад окремо у відповідності до чинних нормативних вимог, проконсультувавшись із кваліфікованим електриком.

Виробник не несе відповідальності у разі недотримання цих правил техніки безпеки.

Цей прилад відповідає Директивам ЄС.

10.3 Вимоги щодо вентиляції

1. Поставте морозильник горизонтально на тверду поверхню. Прилад має міцно стояти на всіх своїх чотирьох ніжках.
 2. Подбайте про те, щоб відстань між приладом і стіною позаду становила 5 см.
 3. Подбайте про те, щоб відстань між приладом і бічними стінами становила 5 см.
- Позаду приладу має бути достатньо місця для циркуляції повітря.

11. ШУМИ

Під час нормальної роботи приладу чути певні звуки (спричинені компресором або циркуляцією холодоагенту).

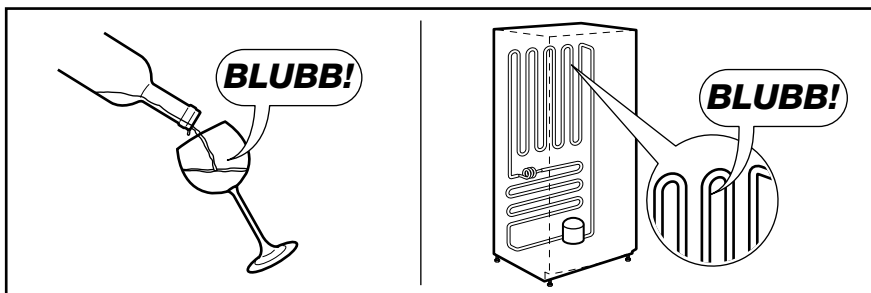
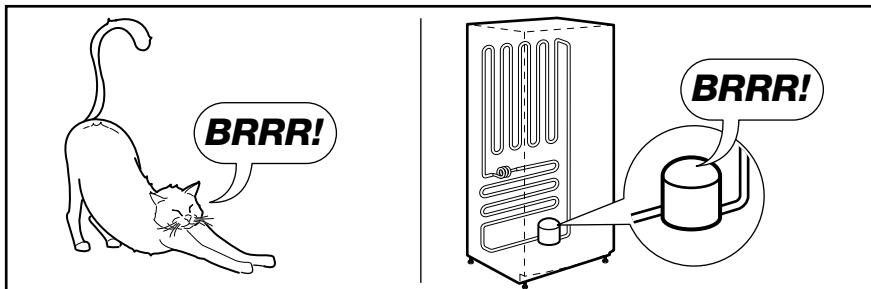
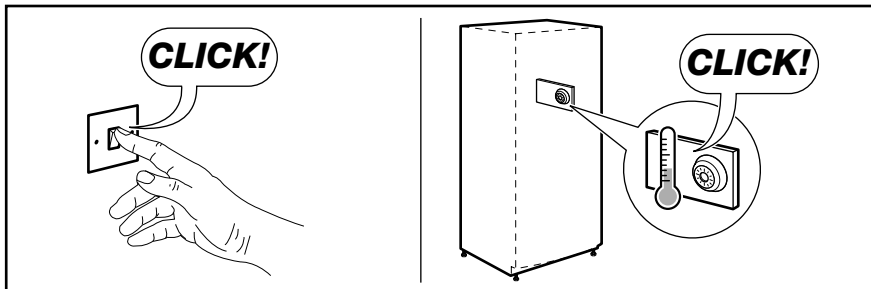
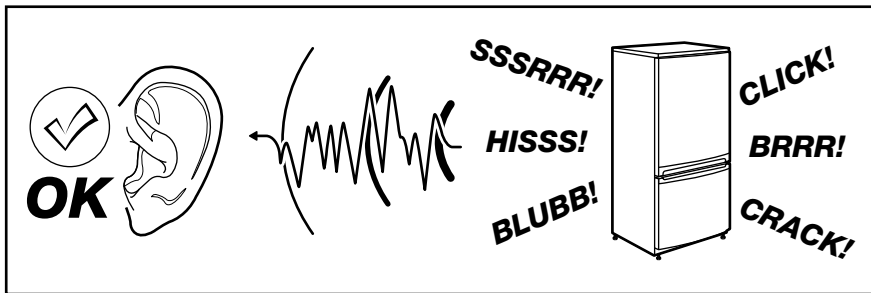

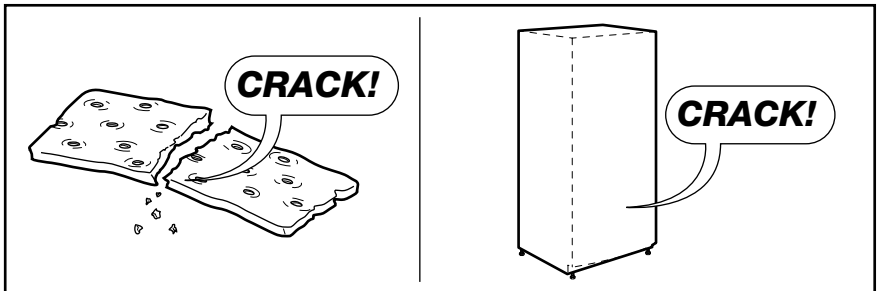
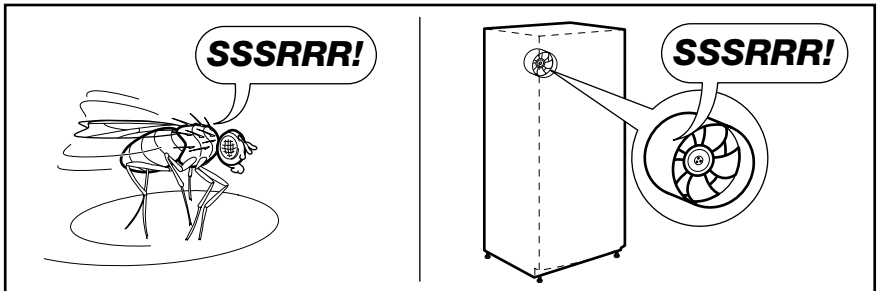
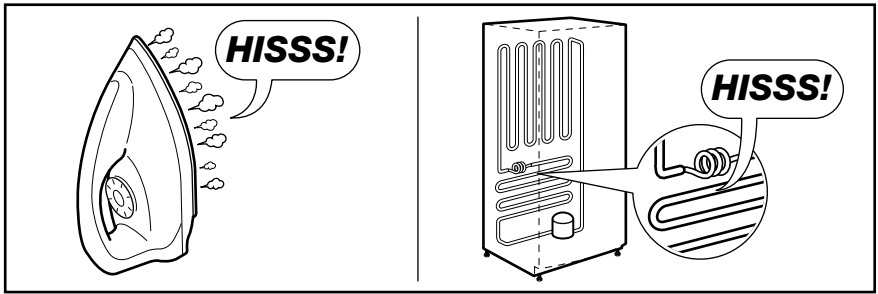

12. ТЕХНІЧНІ ДАНІ

Розміри	Висота × Ширина × Глибина (мм):	Подальша технічна інформація знаходиться на табличці, розташованій зовні на правому боці приладу, на табличці технічних даних.
	876 × 1061 × 665	
Тривалість виходу в робочий режим	32 год.	

13. ОХОРОНА ДОВКІЛЛЯ

Здавайте на повторну переробку матеріали, позначені відповідним символом .

Викидайте упаковку у відповідні контейнери для вторинної сировини.

Допоможіть захистити навколишнє середовище та здоров'я інших людей і забезпечити вторинну переробку електричних

і електронних приладів. Не викидайте прилади, позначені відповідним символом , разом з іншим домашнім сміттям. Поверніть продукт до заводу із вторинної переробки у вашій місцевості або зверніться до місцевих муніципальних органів влади.

www.electrolux.com/shop



804181112-A-502014

