

KEQC7211L



---

FR Lave-vaisselle

---

Notice d'utilisation



**Electrolux**

## TABLE DES MATIÈRES

1. INFORMATIONS DE SÉCURITÉ.....	3
2. CONSIGNES DE SÉCURITÉ.....	4
3. DESCRIPTION DE L'APPAREIL.....	6
4. BANDEAU DE COMMANDE.....	7
5. AVANT LA PREMIÈRE UTILISATION.....	8
6. SÉLECTION DES PROGRAMMES.....	9
7. RÉGLAGES DE BASE .....	12
8. UTILISATION QUOTIDIENNE.....	15
9. CONSEILS.....	18
10. ENTRETIEN ET NETTOYAGE.....	19
11. EN CAS D'ANOMALIE DE FONCTIONNEMENT.....	22
12. FICHE D'INFORMATIONS PRODUIT.....	26
13. CARACTERISTIQUES TECHNIQUES SUPPLÉMENTAIRES.....	27

## NOUS PENSONS À VOUS

Merci d'avoir choisi ce produit Electrolux. Avec ce produit, vous bénéficiez de dizaines d'années d'expérience professionnelle et d'innovation. Ingénieux et élégant, il a été conçu sur mesure pour vous. Grâce à cet appareil, vous savez que chaque utilisation vous apportera satisfaction.

Bienvenue chez Electrolux.

**Visitez notre site Internet pour :**



Obtenir des conseils d'utilisation, des brochures, de l'aide, des informations :  
**[www.electrolux.com/webselfservice](http://www.electrolux.com/webselfservice)**



Enregistrez votre produit pour obtenir un meilleur service :  
**[www.registerelectrolux.com](http://www.registerelectrolux.com)**



Acheter des accessoires, consommables et pièces de rechange d'origine pour votre appareil :  
**[www.electrolux.com/shop](http://www.electrolux.com/shop)**

## SERVICE APRÈS-VENTE

Utilisez toujours des pièces d'origine.

Avant de contacter le service après-vente, assurez-vous de disposer des informations suivantes : Modèle, PNC, numéro de série.

Vous trouverez ces informations sur la plaque signalétique.

 Avertissement/Consignes de sécurité

 Informations générales et conseils

 Informations en matière de protection de l'environnement

Sous réserve de modifications.

# 1. ⚠ INFORMATIONS DE SÉCURITÉ

Avant d'installer et d'utiliser cet appareil, lisez soigneusement les instructions fournies. Le fabricant ne pourra être tenu pour responsable des blessures et dégâts résultant d'une mauvaise installation ou utilisation. Conservez toujours les instructions dans un lieu sûr et accessible pour vous y référer ultérieurement.

## 1.1 Sécurité des enfants et des personnes vulnérables.

- Cet appareil peut être utilisé par des enfants de plus de 8 ans, ainsi que des personnes dont les capacités physiques, sensorielles et mentales sont réduites ou dont les connaissances et l'expérience sont insuffisantes, à condition d'être surveillés ou d'avoir reçu des instructions concernant l'utilisation sécurisée de l'appareil et de comprendre les risques encourus.
- Les enfants entre 3 et 8 ans et les personnes ayant un handicap très important et complexe doivent être tenus à l'écart de l'appareil, à moins d'être surveillés en permanence.
- Les enfants de moins de 3 ans doivent être tenus à l'écart de l'appareil, à moins d'être surveillés en permanence.
- Ne laissez pas les enfants jouer avec l'appareil.
- Ne laissez pas les détergents à la portée des enfants.
- Tenez les enfants et les animaux éloignés de l'appareil lorsque la porte est ouverte.
- Les enfants ne doivent pas nettoyer ni entreprendre une opération de maintenance sur l'appareil sans surveillance.

## 1.2 Sécurité générale

- Cet appareil est conçu uniquement pour un usage domestique et des situations telles que :

- bâtiments de ferme, cuisines réservées aux employés dans les magasins, bureaux et autres lieux de travail ;
- pour une utilisation privée, par les clients, dans des hôtels et autres lieux de séjour.
- Ne modifiez pas les caractéristiques de cet appareil.
- La pression de l'eau en fonctionnement (minimale et maximale) doit se situer entre 0.5 (0.05) / 8 (0.8) bar (MPa)
- Respectez le nombre maximal de 13 couverts.
- Si le câble d'alimentation est endommagé, il doit être remplacé par le fabricant, un service de maintenance agréé ou un technicien qualifié afin d'éviter tout danger.
- Placez les couverts dans le panier à couverts, avec les extrémités pointues vers le bas, ou placez-les dans le bac à couverts en position horizontale, bords tranchants vers le bas.
- Ne laissez pas la porte de l'appareil ouverte sans surveillance pour éviter de vous prendre accidentellement les pieds dedans.
- Avant toute opération d'entretien, éteignez l'appareil et débranchez la fiche de la prise secteur.
- Ne pulvérisez pas d'eau ni de vapeur à haute pression pour nettoyer l'appareil.
- Si l'appareil dispose d'orifices d'aération à la base, veillez à ne pas les couvrir, par ex. avec de la moquette.
- L'appareil doit être raccordé au circuit d'eau à l'aide des tuyaux neufs fournis. N'utilisez pas de tuyaux provenant d'anciens appareils.

## 2. CONSIGNES DE SÉCURITÉ

### 2.1 Installation



#### **AVERTISSEMENT!**

L'appareil doit être installé uniquement par un professionnel qualifié.

- Retirez l'intégralité de l'emballage.
- N'installez pas et ne branchez pas un appareil endommagé.
- Pour des raisons de sécurité, n'utilisez pas l'appareil avant de l'avoir installé dans la structure encastrée.

- Suivez scrupuleusement les instructions d'installation fournies avec l'appareil.
- Soyez toujours vigilants lorsque vous déplacez l'appareil car il est lourd. Utilisez toujours des gants de sécurité et des chaussures fermées.
- N'installez pas l'appareil ou ne l'utilisez pas dans un endroit où la température ambiante est inférieure à 0 °C.
- Installez l'appareil dans un lieu sûr et adapté répondant aux exigences d'installation.

## 2.2 Raccordement électrique



**AVERTISSEMENT!**  
Risque d'incendie ou d'électrocution.

- L'appareil doit être relié à la terre.
- Vérifiez que les paramètres figurant sur la plaque signalétique correspondent aux données électriques de votre réseau.
- Utilisez une prise correctement installée et protégée contre les chocs.
- L'appareil ne doit pas être raccordé à l'aide d'une prise multiple ou d'un prolongateur.
- Veillez à ne pas endommager la fiche secteur ni le câble d'alimentation. Le remplacement du câble d'alimentation de l'appareil doit être effectué par notre service après-vente agréé.
- Ne branchez la fiche d'alimentation à la prise de courant qu'à la fin de l'installation. Assurez-vous que la prise principale est accessible une fois l'appareil installé.
- Ne tirez jamais sur le câble d'alimentation électrique pour débrancher l'appareil. Tirez toujours sur la fiche de la prise secteur.
- Cet appareil est fourni avec un câble d'alimentation de 13 A. Si vous devez changer le fusible de la fiche secteur, utilisez uniquement un fusible 13 A approuvé ASTA (BS 1362) (Royaume-Uni et Irlande uniquement).

## 2.3 Raccordement à l'arrivée d'eau

- Veillez à ne pas endommager les tuyaux de circulation d'eau.
- Avant d'installer des tuyaux neufs, des tuyaux n'ayant pas servi depuis longtemps, lorsqu'une réparation a été effectuée ou qu'un nouveau dispositif a été installé (compteurs d'eau, etc.), laissez l'eau s'écouler jusqu'à ce qu'elle soit parfaitement propre et claire.
- Pendant et après la première utilisation de l'appareil, vérifiez qu'aucune fuite n'est visible.
- Le tuyau d'arrivée d'eau comporte une vanne de sécurité et une gaine avec un câble d'alimentation intérieur.

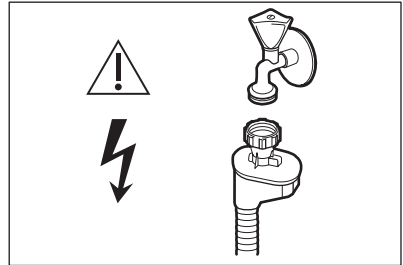

**AVERTISSEMENT!**  
Tension dangereuse.

- Si le tuyau d'arrivée d'eau est endommagé, fermez immédiatement le robinet d'eau et débranchez la fiche de la prise secteur. Contactez le service après-vente pour remplacer le tuyau d'arrivée d'eau.

## 2.4 Utilisation

- Ne placez pas de produits inflammables ou d'éléments imbibés de produits inflammables à l'intérieur ou à proximité de l'appareil, ni sur celui-ci.
- Les produits de lavage pour lave-vaisselle sont dangereux. Suivez les consignes de sécurité figurant sur l'emballage du produit de lavage.
- Ne buvez pas l'eau de l'appareil ; ne jouez pas avec.
- N'enlevez pas la vaisselle de l'appareil avant la fin du programme. Il

se peut que la vaisselle contienne encore du produit de lavage.

- Ne montez pas sur la porte ouverte de l'appareil et ne vous asseyez pas dessus.
- De la vapeur chaude peut s'échapper de l'appareil si vous ouvrez la porte pendant le déroulement d'un programme.

## 2.5 Maintenance

- Pour réparer l'appareil, contactez un service après-vente agréé.
- Utilisez exclusivement des pièces d'origine.

## 2.6 Mise au rebut



### AVERTISSEMENT!

Risque de blessure ou d'asphyxie.

- Débranchez l'appareil de l'alimentation électrique.
- Coupez le câble d'alimentation et mettez-le au rebut.
- Retirez le dispositif de verrouillage de la porte pour empêcher les enfants et les animaux de s'enfermer dans l'appareil.

## 3. DESCRIPTION DE L'APPAREIL

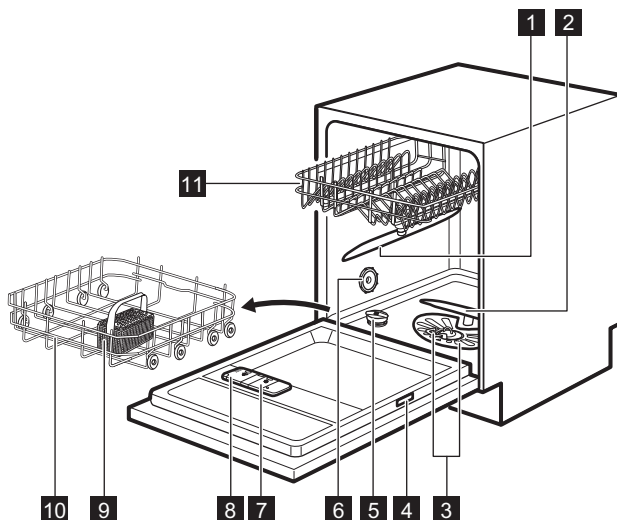

**1** Bras d'aspersion supérieur

**2** Bras d'aspersion inférieur

**3** Filtres

**4** Plaque signalétique

**5** Réservoir de sel régénérant

**6** Fente d'aération

**7** Distributeur de liquide de rinçage

**8** Cache de distributeur de détergent

**9** Panier à couverts

**10** Panier du bas

**11** Panier du haut

### 3.1 Beam-on-Floor

Le faisceau Beam-on-Floor est une lumière projetée sur le sol, sous la porte de l'appareil.

- Lorsque le programme démarre, le faisceau rouge s'allume et reste allumé pendant toute la durée du programme.

- Lorsque le programme est terminé, le faisceau devient vert.
- En cas de dysfonctionnement de l'appareil, le faisceau rouge clignote.

**i** Le faisceau Beam-on-Floor s'éteint lorsque vous arrêtez l'appareil.

**i** La projection au sol peut être partiellement visible lorsque le mode AirDry est activé durant la phase de séchage. Pour savoir si le cycle est terminé, regardez le bandeau de commande.

## 4. BANDEAU DE COMMANDE

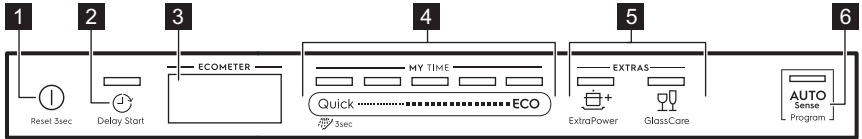

- 1** Touche Marche/Arrêt
- 2** Touche Delay Start
- 3** Affichage
- 4** Touche de sélection MY TIME
- 5** Touches EXTRAS
- 6** Touche AUTO Sense

### 4.1 Affichage

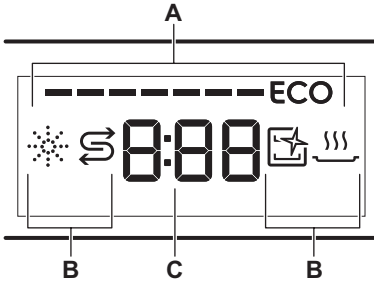

- A.** ECOMETER
- B.** Voyants
- C.** Indication du temps

### 4.2 ECOMETER





L'ECOMETER indique l'impact que le programme sélectionné aura sur la consommation d'eau et d'énergie. Plus le nombre de barres allumées est élevé, plus la consommation est basse.

**ECO** indique le programme le plus écologique pour une vaisselle normalement sale.

### 4.3 Voyants

Indicateur	Description
	Voyant du réservoir de liquide de rinçage. Il s'allume lorsque le distributeur de liquide de rinçage doit être rempli. Reportez-vous au chapitre « <b>Avant la première utilisation</b> ».
	Voyant du réservoir de sel régénérant. Il s'allume lorsque le réservoir de sel régénérant doit être rempli. Reportez-vous au chapitre « <b>Avant la première utilisation</b> ».

Indicateur	Description
	Voyant Machine Care. Il s'allume lorsque l'appareil a besoin d'être nettoyé de l'intérieur avec le programme Machine Care. Reportez-vous au chapitre « <b>Entretien et nettoyage</b> ».
	Voyant de phase de séchage. Il s'allume lorsqu'un programme comprenant une phase de séchage est sélectionné. Il clignote au cours de la phase de séchage. Reportez-vous au chapitre « <b>Sélection du programme</b> ».

## 5. AVANT LA PREMIÈRE UTILISATION

1. **Assurez-vous que le réglage actuel de l'adoucisseur d'eau est compatible avec la dureté de l'arrivée d'eau. Si ce n'est pas le cas, réglez le niveau de l'adoucisseur d'eau.**
2. Remplissez le réservoir de sel régénérant.
3. Remplissez le distributeur de liquide de rinçage.
4. Ouvrez le robinet d'eau.
5. Démarrez le programme Quick pour éliminer tout résidu de fabrication. N'utilisez pas de produit de lavage et laissez les paniers vides.

Lorsque vous démarrez un programme, l'appareil peut prendre 5 minutes pour recharger la résine dans l'adoucisseur d'eau. La phase de lavage ne démarre qu'une fois cette procédure achevée. La procédure sera répétée régulièrement.

### 5.1 Réservoir de sel régénérant



#### ATTENTION!

Utilisez uniquement du gros sel spécialement conçu pour les lave-vaisselle. Le sel fin augmente le risque de corrosion.

Le sel permet de recharger la résine dans l'adoucisseur d'eau et de garantir de bons résultats de lavage au quotidien.

### Comment remplir le réservoir de sel

1. Tournez le couvercle du réservoir de sel régénérant vers la gauche et retirez-le.
2. Mettez 1 litre d'eau dans le réservoir de sel régénérant (uniquement la première fois).
3. Remplissez le réservoir avec 1 kg de sel régénérant (jusqu'à ce qu'il soit rempli).

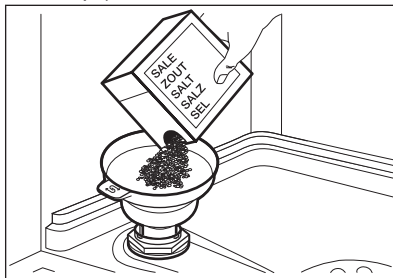

4. Secouez doucement l'entonnoir par la poignée pour faire tomber les derniers grains qu'il contient.
5. Enlevez le sel qui se trouve autour de l'ouverture du réservoir de sel régénérant.

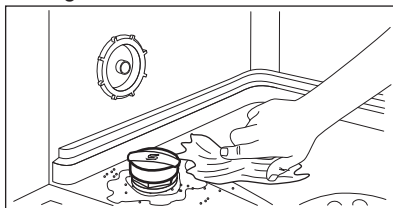



6. Tournez le couvercle du réservoir de sel régénérant vers la droite pour le refermer.



### ATTENTION!

De l'eau et du sel peuvent sortir du réservoir de sel régénérant lorsque vous le remplissez. Afin d'éviter la corrosion, lancez immédiatement un programme après avoir rempli le réservoir de sel régénérant.

## 5.2 Comment remplir le distributeur de liquide de rinçage

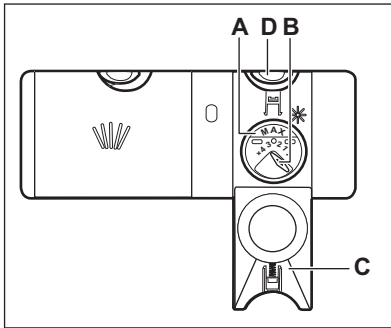

### ATTENTION!

Utilisez uniquement du liquide de rinçage spécialement conçu pour les lave-vaisselle.

1. Appuyez sur le bouton d'ouverture (D) pour ouvrir le couvercle (C).
2. Versez le liquide de rinçage dans le distributeur (A) jusqu'à ce qu'il atteigne le niveau « max ».
3. Si le liquide de rinçage déborde, épongez-le avec un chiffon absorbant pour éviter tout excès de mousse.
4. Fermez le couvercle. Assurez-vous que le bouton d'ouverture se verrouille correctement.



Vous pouvez tourner le sélecteur de quantité délivrée (B) entre la position 1 (quantité minimale) et la position 4 ou 6 (quantité maximale).

## 6. SÉLECTION DES PROGRAMMES

### 6.1 MY TIME

En utilisant la barre de sélection MY TIME, vous pouvez choisir un cycle de lavage adapté basé sur la durée du programme, de 30 minutes à 4 heures.

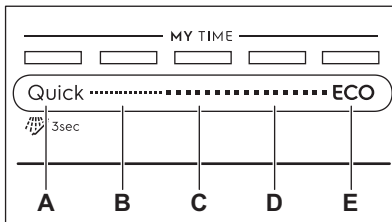

- A. • **Quick** est le programme le plus court (30min) adapté pour une vaisselle fraîchement ou légèrement sale.

- **Pré-rinçage (15min)** est un programme destiné à rincer les restes d'aliments des plats. Il empêche la formation d'odeurs dans l'appareil. N'utilisez pas de produit de lavage avec ce programme.
- B. **1h** est un programme adapté au lavage de la vaisselle fraîchement salie, ou ayant des résidus légèrement secs.
- C. **1h 30min** est un programme adapté pour laver et sécher une vaisselle normalement sale.
- D. **2h 40min** est un programme adapté pour laver et sécher une vaisselle très sale.
- E. **Le programme ECO** est le plus long programme (4h) offrant une consommation d'eau et d'énergie

efficaces pour la vaisselle et les couverts normalement sales. Il s'agit du programme standard pour les instituts de tests.

## 6.2 EXTRAS

Vous pouvez ajuster le programme sélectionné en fonction de vos besoins en activant EXTRAS.

### ExtraPower

 ExtraPower améliore les résultats de lavage du programme sélectionné. Cette option augmente la durée et la température de lavage.

### GlassCare

 GlassCare offre un soin spécial à la vaisselle délicate. L'option empêche les

changements rapides de température de lavage du programme sélectionné et la réduit à 45 °C. Ainsi, les verres sont protégés contre les dommages.

## 6.3 AUTO Sense

Le programme AUTO Sense ajuste automatiquement le cycle de lavage au type de vaisselle.

L'appareil détecte le degré de salissure et la quantité de vaisselle dans les paniers. Il règle automatiquement la température et le volume d'eau, ainsi que la durée du lavage.

## 6.4 Présentation des programmes

Programme	Type de charge	Degré de salissure	Phases du programme	EXTRAS
Quick	<ul style="list-style-type: none"> <li>Vaisselle</li> <li>Couverts</li> </ul>	<ul style="list-style-type: none"> <li>Fraîche</li> </ul>	<ul style="list-style-type: none"> <li>Lavage à 50 °C</li> <li>Rinçage intermédiaire</li> <li>Rinçage final à 45 °C</li> <li>AirDry</li> </ul>	<ul style="list-style-type: none"> <li>ExtraPower</li> <li>GlassCare</li> </ul>
 Pré-rinçage	<ul style="list-style-type: none"> <li>Tous types de vaisselle</li> </ul>	<ul style="list-style-type: none"> <li>Tous degrés de salissure</li> </ul>	<ul style="list-style-type: none"> <li>Prélavage</li> </ul>	EXTRAS ne sont pas compatibles avec ce programme.
1h	<ul style="list-style-type: none"> <li>Vaisselle</li> <li>Couverts</li> </ul>	<ul style="list-style-type: none"> <li>Fraîche</li> <li>Légèrement sèche</li> </ul>	<ul style="list-style-type: none"> <li>Lavage à 60 °C</li> <li>Rinçage intermédiaire</li> <li>Rinçage final à 50 °C</li> <li>AirDry</li> </ul>	<ul style="list-style-type: none"> <li>ExtraPower</li> <li>GlassCare</li> </ul>
1h 30min	<ul style="list-style-type: none"> <li>Vaisselle</li> <li>Couverts</li> <li>Casseroles</li> <li>Poêles</li> </ul>	<ul style="list-style-type: none"> <li>Normale</li> <li>Légèrement sèche</li> </ul>	<ul style="list-style-type: none"> <li>Lavage à 60 °C</li> <li>Rinçage intermédiaire</li> <li>Rinçage final à 55 °C</li> <li>Séchage</li> <li>AirDry</li> </ul>	<ul style="list-style-type: none"> <li>ExtraPower</li> <li>GlassCare</li> </ul>

Programme	Type de charge	Degré de salissure	Phases du programme	EXTRAS
2h 40min	<ul style="list-style-type: none"> <li>Vaisselle</li> <li>Couverts</li> <li>Casseroles</li> <li>Poêles</li> </ul>	<ul style="list-style-type: none"> <li>Normale à très sale</li> <li>Séchée</li> </ul>	<ul style="list-style-type: none"> <li>Prélavage</li> <li>Lavage à 60 °C</li> <li>Rinçage intermédiaire</li> <li>Rinçage final à 60 °C</li> <li>Séchage</li> <li>AirDry</li> </ul>	<ul style="list-style-type: none"> <li>ExtraPower</li> <li>GlassCare</li> </ul>
ECO	<ul style="list-style-type: none"> <li>Vaisselle</li> <li>Couverts</li> <li>Casseroles</li> <li>Poêles</li> </ul>	<ul style="list-style-type: none"> <li>Normale</li> <li>Légèrement sèche</li> </ul>	<ul style="list-style-type: none"> <li>Prélavage</li> <li>Lavage à 50 °C</li> <li>Rinçage intermédiaire</li> <li>Rinçage final à 55 °C</li> <li>Séchage</li> <li>AirDry</li> </ul>	<ul style="list-style-type: none"> <li>ExtraPower</li> <li>GlassCare</li> </ul>
AUTO Sense	<ul style="list-style-type: none"> <li>Vaisselle</li> <li>Couverts</li> <li>Casseroles</li> <li>Poêles</li> </ul>	Le programme s'adapte à tous les degrés de salissure.	<ul style="list-style-type: none"> <li>Prélavage</li> <li>Lavage à 50 - 60 °C</li> <li>Rinçage intermédiaire</li> <li>Rinçage final à 60 °C</li> <li>Séchage</li> <li>AirDry</li> </ul>	EXTRAS ne sont pas compatibles avec ce programme.
Machine Care	<ul style="list-style-type: none"> <li>Pas de vaisselle</li> </ul>	Le programme nettoie l'intérieur de l'appareil.	<ul style="list-style-type: none"> <li>Lavage à 70 °C</li> <li>Rinçage intermédiaire</li> <li>Rinçage final</li> <li>AirDry</li> </ul>	EXTRAS ne sont pas compatibles avec ce programme.

## Valeurs de consommation

Programme <sup>1)</sup>	Eau (l)	Consommation électrique (KWh)	Durée (min)
Quick	9.4 - 11.4	0.57 - 0.69	30
Pré-rinçage	3.7 - 4.5	0.02 - 0.05	15
1h	9.3 - 11.4	0.82 - 0.94	60
1h 30min	9.1 - 11.1	1.01 - 1.13	90
2h 40min	9.2 - 11.2	0.96 - 1.08	160
ECO	9.9	0.921	240
AUTO Sense	8.2 - 11.2	0.67 - 1.08	120 - 170

Programme 1)	Eau (l)	Consommation électrique (KWh)	Durée (min)
Machine Care	8.4 - 10.2	0.60 - 0.71	60

1) Les valeurs de consommation peuvent changer en fonction de la pression et de la température de l'eau, des variations de l'alimentation électrique, de la quantité de vaisselle chargée ainsi que des options sélectionnées.

## Informations pour les instituts de test

Pour recevoir les informations relatives aux performances de test (par ex. conformément à la norme EN60436), envoyez un courrier électronique à l'adresse :

[info.test@dishwasher-production.com](mailto:info.test@dishwasher-production.com)

Dans votre demande, notez la référence du produit (PNC) située sur la plaque signalétique.

Pour toute autre question concernant votre lave-vaisselle, veuillez vous reporter au manuel d'utilisation fourni avec votre appareil.

## 7. RÉGLAGES DE BASE

Vous pouvez configurer l'appareil en modifiant les réglages de base en fonction de vos besoins.

Numéro	Réglages	Valeurs	Description <sup>1)</sup>
1	Dureté de l'eau	Du niveau 1L au niveau 10L (par défaut : 5L)	Pour régler le niveau de l'adoucisseur d'eau en fonction de la dureté de l'eau de votre région.
2	Notification du distributeur de liquide de rinçage vide	On (par défaut) Off	Activer ou désactiver le distributeur de liquide de rinçage.
3	Tonalité de fin	On Off (par défaut)	Pour activer ou désactiver le signal sonore indiquant la fin d'un programme.
4	Ouverture automatique de la porte	On (par défaut) Off	Pour activer ou désactiver le AirDry.
5	Tonalités des touches	On (par défaut) Off	Pour activer ou désactiver la tonalité des touches lorsque vous appuyez dessus.
6	Sélection du dernier programme	On Off (par défaut)	Activer ou désactiver la sélection automatique du dernier programme et des dernières options utilisés.

1) Pour plus de détails, reportez-vous aux informations de ce chapitre.

Vous pouvez modifier les réglages de base en Mode réglage.

Lorsque l'appareil est en Mode réglage, les barres ECOMETER représentent les réglages disponibles. Pour chaque réglage, une barre ECOMETER spécifique clignote.

L'ordre des réglages de base présentés dans ce tableau est le même que celui de l'ECOMETER :

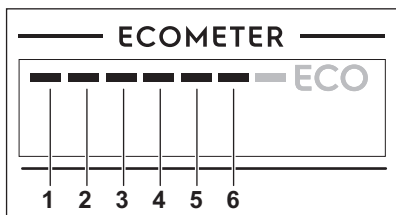

## 7.1 Adoucisseur d'eau

L'adoucisseur d'eau élimine les minéraux de l'arrivée d'eau qui pourraient avoir un

impact négatif sur les résultats de lavage et sur l'appareil.

Plus la teneur en minéraux est élevée, plus l'eau est dure. La dureté de l'eau est mesurée en échelles d'équivalence.

L'adoucisseur doit être réglé en fonction du degré de dureté de l'eau de votre région. Votre compagnie des eaux peut vous indiquer la dureté de l'eau dans votre région. Il est important de régler l'adoucisseur d'eau sur un niveau adéquat pour vous garantir de bons résultats de lavage.



Adoucir l'eau dure augmente la consommation d'eau et d'énergie, ainsi que sur la durée du programme. Plus le niveau de l'adoucisseur d'eau est élevé, plus la consommation sera élevée et la durée longue.

### Dureté de l'eau

Degrés allemands (°dH)	Degrés français (°fH)	mmol/l	Degrés Clarke	Réglage du niveau de l'adoucisseur d'eau
47 - 50	84 - 90	8,4 - 9,0	58 - 63	10
43 - 46	76 - 83	7,6 - 8,3	53 - 57	9
37 - 42	65 - 75	6,5 - 7,5	46 - 52	8
29 - 36	51 - 64	5,1 - 6,4	36 - 45	7
23 - 28	40 - 50	4,0 - 5,0	28 - 35	6
19 - 22	33 - 39	3,3 - 3,9	23 - 27	5 <sup>1)</sup>
15 - 18	26 - 32	2,6 - 3,2	18 - 22	4
11 - 14	19 - 25	1,9 - 2,5	13 - 17	3
4 - 10	7 - 18	0,7 - 1,8	5 - 12	2
< 4	< 7	< 0,7	< 5	1 <sup>2)</sup>

1) Réglages d'usine.

2) N'utilisez pas de sel à ce niveau.

**Quel que soit le type de détergent utilisé, réglez le niveau de dureté de l'eau approprié afin d'activer le voyant de remplissage du sel régénérant.**



Les pastilles tout-en-1 contenant du sel régénérant ne sont pas assez efficaces pour adoucir l'eau dure.

## 7.2 Notification du réservoir de liquide de rinçage vide

Le liquide de rinçage permet à la vaisselle de sécher sans traces ni taches. Il est libéré automatiquement au cours de la phase de rinçage chaud.

Lorsque le réservoir du liquide de rinçage est vide, l'indicateur du liquide de rinçage apparaît pour vous indiquer qu'il doit être rempli. Si les résultats de séchage sont satisfaisants en n'utilisant que des pastilles tout en 1, il est possible de désactiver la notification indiquant qu'il faut remplir le réservoir de liquide de rinçage. Cependant, pour de meilleures performances de séchage, utilisez toujours du liquide de rinçage.

Si vous utilisez un détergent standard ou des pastilles tout en 1 sans agent de rinçage, activez la notification pour que le voyant Remplissage du liquide de rinçage reste actif.

## 7.3 Tonalité de fin

Vous pouvez activer le signal sonore déclenché lorsque le programme est terminé.

**i** Des signaux sonores retentissent lorsqu'une anomalie de fonctionnement s'est produite. Il est impossible de désactiver ces signaux sonores.

## 7.4 AirDry

AirDry améliore les résultats de séchage. Durant la phase de séchage, la porte s'ouvre automatiquement et reste entrouverte.

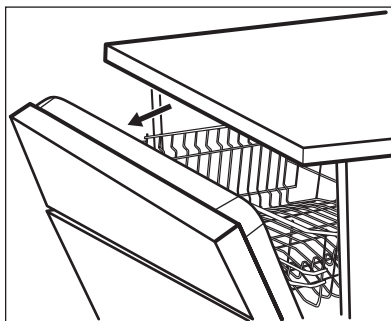

L'option AirDry est automatiquement activée avec tous les programmes, à l'exception du programme Pré-rinçage.



### ATTENTION!

Ne tentez pas de refermer la porte de l'appareil dans les 2 minutes suivant son ouverture automatique. Vous risqueriez d'endommager l'appareil.



### ATTENTION!

Si un enfant a accès à l'appareil, nous vous conseillons de désactiver l'option AirDry. L'ouverture automatique de la porte peut entraîner un risque.



Lorsque l'option AirDry ouvre la porte, le faisceau Beam-on-Floor peut ne pas être complètement visible. Pour vérifier si le programme est terminé, consultez le bandeau de commande.

## 7.5 Tonalités des touches

Les touches du bandeau de commande émettent un clic lorsque vous appuyez dessus. Vous pouvez désactiver ce son.

## 7.6 Sélection du dernier programme

Vous pouvez activer ou désactiver la sélection automatique du dernier programme et des dernières options utilisés.

Le dernier programme effectué avant d'éteindre l'appareil est enregistré. Il est alors automatiquement sélectionné lorsque vous rallumez l'appareil.

Lorsque la sélection du dernier programme est désactivée, le programme par défaut est ECO.

## 7.7 Mode réglage

### Comment naviguer dans le Mode réglage

Vous pouvez naviguer dans le Mode réglage en utilisant la barre de sélection MY TIME.

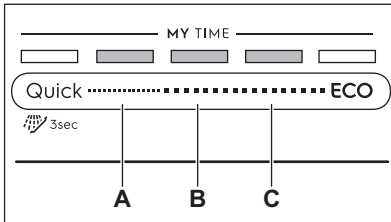

- A. Touche **Précédent**
- B. Touche **OK**
- C. Touche **Suivant**

Utilisez **Précédent** et **Suivant** pour naviguer entre les réglages de base et changer leur valeur.

Utilisez **OK** pour entrer dans le réglage sélectionné et confirmer le changement de valeur.

### Comment entrer en Mode réglage

Vous pouvez entrer en Mode réglage avant de lancer un programme. Vous ne pouvez pas entrer en Mode réglage lorsque le programme est en cours.

Pour entrer en Mode réglage, maintenez simultanément les touches **Quick** et **ECO** enfoncées pendant environ 3 secondes.

Les voyants correspondant aux touches **Précédent**, **OK** et **Suivant** sont allumés.

### Comment modifier le réglage

Assurez-vous que l'appareil est en Mode réglage.

1. Utilisez les touches **Précédent** ou **Suivant** pour sélectionner la barre ECOMETER correspondant au réglage souhaité.
  - La barre ECOMETER correspondant au réglage souhaité clignote.
  - L'affichage indique le réglage actuel.
2. Appuyez sur **OK** pour modifier le réglage.
  - La barre ECOMETER correspondant au réglage souhaité reste allumée. Les autres barres sont éteintes.
  - La valeur actuelle clignote.
3. Appuyez sur **Précédent** ou **Suivant** pour changer la valeur.
4. Appuyez sur la touche **OK** pour confirmer le réglage.
  - Le nouveau réglage est mémorisé.
  - L'appareil revient à la liste des réglages de base.
5. Maintenez simultanément les touches **Quick** et **ECO** enfoncées pendant environ 3 secondes pour quitter le Mode réglage.

L'appareil revient au mode de sélection de programme.

Ces réglages seront sauvegardés jusqu'à ce que vous les changiez à nouveau.

## 8. UTILISATION QUOTIDIENNE

1. Ouvrez le robinet d'eau.
2. Maintenez la touche ① enfoncée jusqu'à ce que l'appareil s'allume.
3. Remplissez le réservoir de sel régénérant s'il est vide.
4. Remplissez le distributeur de liquide de rinçage s'il est vide.
5. Chargez les paniers.
6. Ajoutez du produit de lavage.
7. Sélectionnez et démarrez un programme.

- Une fois le programme terminé, fermez le robinet d'eau.

### 8.1 Utilisation du produit de lavage

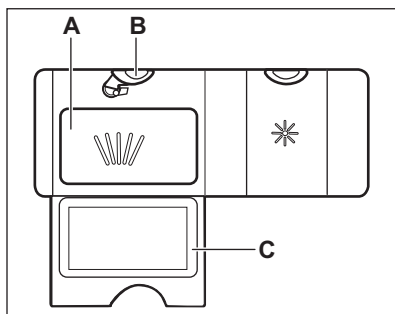

- Appuyez sur le bouton d'ouverture (B) pour ouvrir le couvercle (C).
- Versez le produit de lavage, en poudre ou en tablette, dans le compartiment (A).
- Si le programme comporte une phase de pré-lavage, versez une petite quantité de produit de lavage à l'intérieur de la porte de l'appareil.
- Fermez le couvercle. Assurez-vous que le bouton d'ouverture se verrouille correctement.

### 8.2 Comment sélectionner et démarrer un programme en utilisant la barre de sélection MY TIME.

- Faites glisser votre doigt le long de la barre de sélection MY TIME pour choisir un programme adapté.
  - Le voyant correspondant au programme sélectionné est allumé.
  - L'ECOMETER indique la consommation d'énergie et d'eau.
  - L'affichage indique la durée du programme.
- Activez les EXTRAS compatibles si vous le souhaitez.
- Fermez la porte de l'appareil pour démarrer le programme.

### 8.3 Comment sélectionner et lancer le programme Pré-rinçage

- Pour sélectionner le programme Pré-rinçage, maintenez la touche Quick enfoncée pendant 3 secondes.
  - Le voyant correspondant à la touche est allumé.
  - Le voyant ECOMETER est éteint.
  - L'affichage indique la durée du programme.
- Fermez la porte de l'appareil pour démarrer le programme.

### 8.4 Comment activer l'option EXTRAS

- Sélectionnez un programme en utilisant la barre de sélection MY TIME.
- Appuyez sur la touche correspondant à l'option que vous souhaitez activer.
  - Le voyant correspondant à la touche est allumé.
  - L'affichage indique la durée du programme réactualisée.
  - L'ECOMETER indique la consommation d'énergie et d'eau mis à jour.

**i** Par défaut, les options souhaitées doivent être activées à chaque fois, avant de lancer un programme. Si le dernier programme sélectionné est activé, les options sauvegardées sont automatiquement activées avec le programme.

**i** Vous ne pouvez pas activer ni désactiver ces options pendant le déroulement d'un programme.

**i** Toutes les options ne sont pas compatibles les unes avec les autres.



-  Activer des options augmente souvent la consommation d'eau et d'énergie, ainsi que sur la durée du programme.

## 8.5 Comment lancer le programme AUTO Sense

- Appuyez sur .
  - Le voyant correspondant à la touche est allumé.
  - L'affichage indique la durée maximale du programme.

-  MY TIME et EXTRAS ne sont pas compatibles avec ce programme.

- Fermez la porte de l'appareil pour démarrer le programme.

L'appareil détecte le type de charge et choisit un cycle de lavage adapté. En cours de cycle, les capteurs s'enclenchent à plusieurs reprises, et la durée initiale du programme peut être diminuée.

## 8.6 Comment différer le départ d'un programme

- Sélectionnez un programme.
- Appuyez sur la touche  à plusieurs reprises jusqu'à ce que l'affichage indique le délai choisi pour le départ différé (de 1 à 24 heures).

Le voyant correspondant à la touche est allumé.

- Fermez la porte de l'appareil pour démarrer le décompte.

Pendant un décompte, il n'est pas possible de changer le délai du départ différé et le choix du programme.

Lorsque le décompte est terminé, le programme démarre.

## 8.7 Comment annuler le départ différé au cours du décompte

Maintenez la touche  enfoncée pendant environ 3 secondes. L'appareil revient au mode de sélection de programme.

-  Si vous annulez le départ différé, vous devez régler de nouveau le programme.

## 8.8 Pour annuler un programme en cours

Maintenez la touche  enfoncée pendant environ 3 secondes. L'appareil revient au mode de sélection de programme.

-  Assurez-vous que le distributeur de produit de lavage n'est pas vide avant de démarrer un nouveau programme de lavage.

## 8.9 Ouverture de la porte au cours du fonctionnement de l'appareil

Si vous ouvrez la porte lorsqu'un programme est en cours, l'appareil s'arrête. Cela peut avoir un impact sur la consommation d'énergie et la durée du programme. Lorsque vous refermez la porte, l'appareil reprend là où il a été interrompu.

-  Durant la phase de séchage, si la porte est ouverte pendant plus de 30 secondes, le programme en cours s'arrête. Ceci ne se produit pas si la porte est ouverte par la fonction AirDry.

## 8.10 Fonction Auto Off

Cette fonction permet d'économiser de l'énergie en éteignant l'appareil lorsqu'il n'est pas en cours de fonctionnement.

La fonction est activée automatiquement :

- Lorsque le programme est terminé.
- Au bout de 5 minutes si le programme n'a pas démarré.

## 8.11 Fin du programme

Lorsque le programme est terminé, 0:00 s'affiche.

La fonction Auto Off éteint automatiquement l'appareil.

Toutes les touches sont inactives, à l'exception de la touche Marche/Arrêt.

# 9. CONSEILS

## 9.1 Raccordement

Suivez les conseils ci-dessous pour garantir des résultats de lavage et de séchage optimaux au quotidien, et pour vous aider à protéger l'environnement.

- Videz les plus gros résidus alimentaires des plats dans une poubelle.
- Ne rincez pas vos plats à la main au préalable. Si nécessaire, sélectionnez un programme avec une phase de prélavage.
- Utilisez toujours tout l'espace des paniers.
- Vérifiez que les plats ne se touchent pas dans les paniers ou ne se recouvrent pas les uns les autres. L'eau peut ainsi atteindre toute la vaisselle et la laver parfaitement.
- Vous pouvez utiliser du détergent, du liquide de rinçage et du sel régénérant séparément, ou des pastilles tout en 1. Suivez les instructions inscrites sur l'emballage.
- Sélectionnez un programme en fonction du type de vaisselle et du degré de salissure. Le programme ECO est le plus économe en termes d'utilisation d'eau et de consommation d'énergie.

## 9.2 Utilisation de sel régénérant, de liquide de rinçage et de produit de lavage

- Utilisez uniquement du sel régénérant, du liquide de rinçage et du produit de lavage conçus pour les lave-vaisselle. D'autres produits peuvent endommager l'appareil.
- Dans les régions où l'eau est dure ou très dure, nous recommandons l'utilisation séparée d'un détergent simple (poudre, gel, pastille, sans fonction supplémentaire), de liquide de rinçage et de sel régénérant pour

des résultats de lavage et de séchage optimaux.

- Les tablettes de détergent ne se dissolvent pas complètement durant les programmes courts. Pour éviter que des résidus de produit de lavage ne se déposent sur la vaisselle, nous recommandons d'utiliser des pastilles de détergent avec des programmes longs.
- N'utilisez que la quantité nécessaire de produit de lavage. Reportez-vous aux instructions figurant sur l'emballage du produit de lavage.

## 9.3 Que faire si vous ne voulez plus utiliser de pastilles tout en 1

Avant de commencer à utiliser le produit de lavage, le sel régénérant et le liquide de rinçage séparément, suivez les étapes suivantes :

1. Réglez l'adoucisseur d'eau sur le niveau maximal.
2. Assurez-vous que le réservoir de sel régénérant et le distributeur de liquide de rinçage sont pleins.
3. Lancez le programme Quick. N'ajoutez pas de produit de lavage et laissez les paniers vides.
4. Lorsque le programme de lavage est terminé, réglez l'adoucisseur d'eau en fonction de la dureté de l'eau dans votre région.
5. Ajustez la quantité de liquide de rinçage libérée.

## 9.4 Avant le démarrage d'un programme

Avant de lancer le programme sélectionné, assurez-vous que :

- Les filtres sont propres et correctement installés.
- Le bouchon du réservoir de sel régénérant est vissé.

- Les bras d'aspersion ne sont pas obstrués.
- Il y a assez de sel régénérant et de liquide de rinçage (sauf si vous utilisez des pastilles tout en 1).
- La vaisselle est bien positionnée dans les paniers.
- Le programme est adapté au type de vaisselle et au degré de salissure.
- Vous utilisez la bonne quantité de produit de lavage.
- Chargez les articles creux (tasses, verres et casseroles) en les retournant.
- Vérifiez que les verres ne se touchent pas pour éviter qu'ils ne se brisent.
- Placez les objets légers dans le panier supérieur. Veillez à ce que les articles ne puissent pas bouger.
- Placez les petits articles et les couverts dans le panier à couverts.
- Assurez-vous que les bras d'aspersion tournent librement avant de lancer un programme.

## 9.5 Chargement des paniers

- N'utilisez l'appareil que pour laver des articles adaptés au lave-vaisselle.
- Ne lavez pas au lave-vaisselle des articles en bois, en corne, en aluminium, en étain et en cuivre.
- Ne placez pas dans l'appareil des objets pouvant absorber l'eau (éponges, chiffons de nettoyage).
- Retirez les plus gros résidus alimentaires des plats.
- Faites tremper la vaisselle contenant des aliments brûlés avant de la placer dans l'appareil.

## 9.6 Déchargement des paniers

1. Attendez que la vaisselle refroidisse avant de la retirer de l'appareil. La vaisselle encore chaude est sensible aux chocs.
2. Commencez par décharger le panier inférieur, puis le panier supérieur.



Une fois le programme terminé, il peut rester de l'eau sur les surfaces intérieures de l'appareil.

# 10. ENTRETIEN ET NETTOYAGE



### AVERTISSEMENT!

Avant toute opération d'entretien autre que le programme Machine Care, éteignez l'appareil et débranchez la fiche de la prise secteur.



Les filtres sales et les bras d'aspersion obstrués ont un impact négatif sur les résultats de lavage. Contrôlez-les régulièrement et nettoyez-les si nécessaire.

## 10.1 Machine Care

Machine Care est un programme conçu pour laver l'intérieur de l'appareil, pour des résultats optimaux. Il élimine le tartre et l'accumulation de graisses.



Lorsque l'appareil détecte qu'il a besoin d'être nettoyé, le voyant  s'allume.



Lancez le programme Machine Care pour laver l'intérieur de l'appareil.

## Comment lancer le programme Machine Care



Avant de lancer le programme Machine Care, nettoyez les filtres et les bras d'aspersion.

1. Utilisez un produit de détartrage ou de nettoyage spécialement conçu pour les lave-vaisselle. Suivez les instructions inscrites sur l'emballage. Ne placez pas de vaisselle dans les paniers.
2. Maintenez simultanément les touches  et  et **AUTO Sense** enfoncées pendant environ 3 secondes.

Les indicateurs  et  clignotent. L'écran affiche la durée du programme.

3. Fermez la porte de l'appareil pour démarrer le programme.  
Lorsque le programme est terminé, l'indicateur  est éteint.

## 10.2 Nettoyage intérieur

- Nettoyez soigneusement l'appareil, y compris le joint en caoutchouc de la porte, avec un chiffon doux humide.
- N'utilisez pas de produits abrasifs, de tampons à récurer, d'outils tranchants, de produits chimiques agressifs, d'éponges métalliques, ni de solvants.
- Pour maintenir des performances optimales, utilisez un produit de nettoyage spécifiquement conçu pour les lave-vaisselle (au moins une fois tous les deux mois). Reportez-vous aux instructions figurant sur l'emballage de ces produits.
- Pour des résultats de lavage optimaux, lancez le programme Machine Care.

## 10.3 Nettoyage extérieur

- Nettoyez l'appareil avec un chiffon doux humide.
- Utilisez uniquement des produits de lavage neutres.
- N'utilisez pas de produits abrasifs, de tampons à récurer ni de solvants.

## 10.4 Nettoyage des filtres

Le système de filtres est composé de 3 parties.

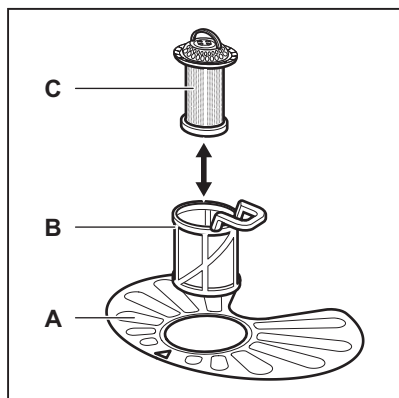

1. Tournez le filtre (B) vers la gauche et sortez-le.

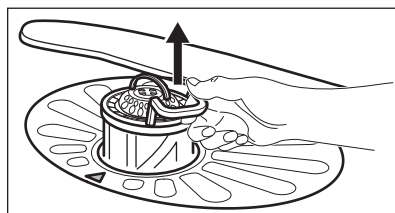
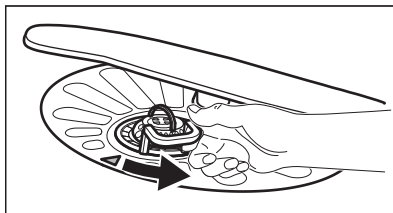

2. Retirez le filtre (C) du filtre (B).  
3. Retirez le filtre plat (A).

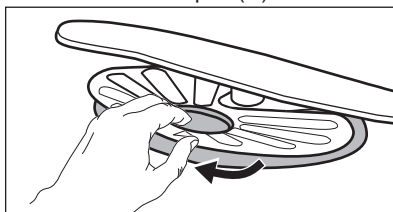

4. Lavez les filtres.

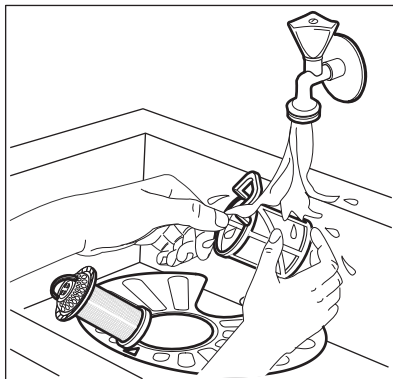

5. Assurez-vous qu'il ne reste aucun résidu alimentaire ni salissure à l'intérieur ou autour du bord du collecteur d'eau.  
6. Remettez le filtre plat (A) en place. Assurez-vous qu'il est correctement positionné sous les 2 guides.

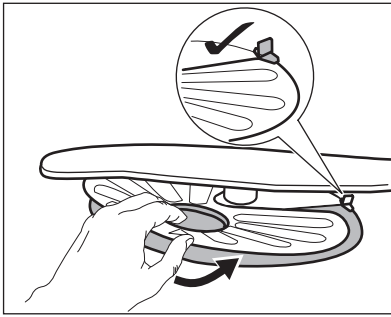

7. Remontez les filtres (B) et (C).
8. Remettez le filtre (B) dans le filtre plat (A). Tournez-le vers la droite jusqu'à la butée.

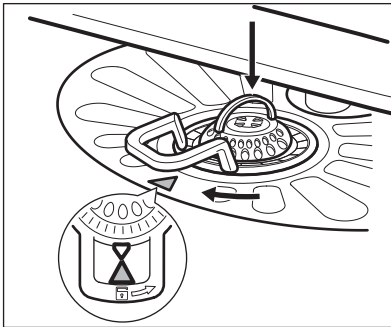

**ATTENTION!**

Une position incorrecte des filtres peut donner de mauvais résultats de lavage et endommager l'appareil.

## 10.5 Nettoyage du bras d'aspersion inférieur

Nous vous conseillons de nettoyer régulièrement le bras d'aspersion inférieur afin d'éviter que ses orifices ne se bouchent.

Si les orifices sont bouchés, les résultats de lavage peuvent ne pas être satisfaisants.

1. Pour retirer le bras d'aspersion inférieur, tirez-le vers le haut.

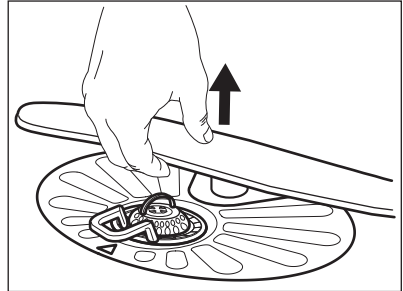

2. Nettoyez le bras d'aspersion à l'eau courante. Utilisez un outil pointu comme un cure-dent pour extraire toutes les particules de saleté incrustées dans les orifices.

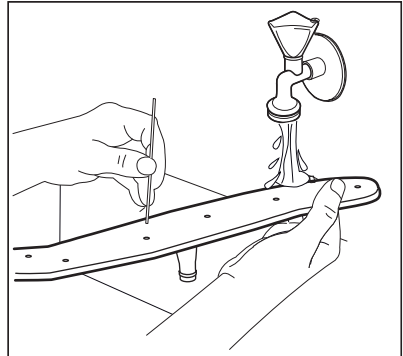

3. Pour réinstaller le bras d'aspersion, enfoncez-le vers le bas.

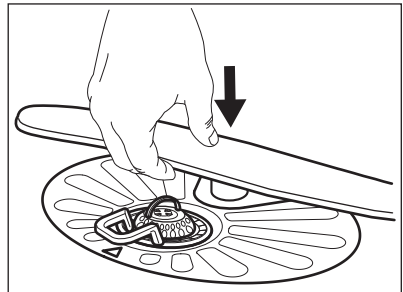

## 11. EN CAS D'ANOMALIE DE FONCTIONNEMENT



### AVERTISSEMENT!

Une mauvaise réparation de l'appareil peut entraîner un danger pour la sécurité de l'utilisateur. Toute réparation ne doit être effectuée que par un technicien qualifié.

Reportez-vous au tableau ci-dessous pour obtenir plus d'informations sur les problèmes possibles.

Pour certaines anomalies, l'écran affiche un code d'alarme.

**La plupart des problèmes peuvent être résolus sans avoir recours au service après-vente agréé.**

Problème et code d'alarme	Cause et solution possibles
L'appareil ne s'allume pas.	<ul style="list-style-type: none"> <li>Assurez-vous que la fiche du câble d'alimentation est bien insérée dans la prise de courant.</li> <li>Assurez-vous qu'aucun fusible n'est grillé dans la boîte à fusibles.</li> </ul>
Le programme ne démarre pas.	<ul style="list-style-type: none"> <li>Vérifiez que la porte de l'appareil est fermée.</li> <li>Si vous avez sélectionné un départ différé, annulez-le ou attendez la fin du décompte.</li> <li>L'appareil recharge la résine à l'intérieur de l'adoucisseur d'eau. La durée de cette procédure est d'environ 5 minutes.</li> </ul>
L'appareil ne se remplit pas d'eau. L'affichage indique <i>10</i> ou <i>11</i> .	<ul style="list-style-type: none"> <li>Assurez-vous que le robinet d'eau est ouvert.</li> <li>Assurez-vous que la pression de l'arrivée d'eau n'est pas trop basse. Pour obtenir cette information, contactez votre compagnie des eaux.</li> <li>Assurez-vous que le robinet d'eau n'est pas obstrué.</li> <li>Assurez-vous que le filtre du tuyau d'arrivée d'eau n'est pas obstrué.</li> <li>Assurez-vous que le tuyau d'arrivée d'eau n'est pas tordu ni plié.</li> </ul>
L'appareil ne vidange pas l'eau. L'affichage indique <i>20</i> .	<ul style="list-style-type: none"> <li>Assurez-vous que le siphon de l'évier n'est pas obstrué.</li> <li>Assurez-vous que le filtre du tuyau de vidange de l'eau n'est pas obstrué.</li> <li>Assurez-vous que le système du filtre intérieur n'est pas obstrué.</li> <li>Assurez-vous que le tuyau de vidange n'est pas tordu ni plié.</li> </ul>
Le système de sécurité anti-débordement s'est déclenché. L'affichage indique <i>30</i> .	<ul style="list-style-type: none"> <li>Fermez le robinet d'eau et contactez le service après-vente agréé.</li> </ul>

Problème et code d'alarme	Cause et solution possibles
L'appareil s'arrête et redémarre plusieurs fois en cours de fonctionnement.	<ul style="list-style-type: none"> <li>• C'est normal. Cela vous garantit des résultats de lavage optimaux et des économies d'énergie.</li> </ul>
Le programme dure trop longtemps.	<ul style="list-style-type: none"> <li>• Si vous avez sélectionné l'option de départ différé, annulez-le ou attendez la fin du décompte.</li> <li>• Activer certaines options peut rallonger la durée du programme.</li> </ul>
Le temps restant sur l'affichage augmente et passe presque instantanément à la fin du programme.	<ul style="list-style-type: none"> <li>• Ceci est normal. L'appareil fonctionne correctement.</li> </ul>
Petite fuite au niveau de la porte de l'appareil.	<ul style="list-style-type: none"> <li>• L'appareil n'est pas de niveau. Desserrez ou serrez les pieds réglables (si disponibles).</li> <li>• La porte de l'appareil n'est pas centrée avec la cuve. Réglez le pied arrière (si disponible).</li> </ul>
La porte de l'appareil est difficile à fermer.	<ul style="list-style-type: none"> <li>• L'appareil n'est pas de niveau. Desserrez ou serrez les pieds réglables (si disponibles).</li> <li>• De la vaisselle dépasse des paniers.</li> </ul>
Bruit de cliquetis ou de battement à l'intérieur de l'appareil.	<ul style="list-style-type: none"> <li>• La vaisselle n'est pas correctement rangée dans les paniers. Reportez-vous au manuel de chargement du panier.</li> <li>• Assurez-vous que les bras d'aspersion peuvent tourner librement.</li> </ul>
L'appareil déclenche le disjoncteur.	<ul style="list-style-type: none"> <li>• L'ampérage n'est pas suffisant pour alimenter tous les appareils en cours de fonctionnement simultanément. Vérifiez l'ampérage de la prise et la capacité du mètre, ou éteignez l'un des appareils qui sont en cours de fonctionnement.</li> <li>• Défaut électrique interne de l'appareil. Faites appel à un service après-vente agréé.</li> </ul>

Après avoir vérifié l'appareil, éteignez puis rallumez-le. Si le problème persiste, contactez le service après-vente agréé.

Pour les codes d'alarme ne figurant pas dans le tableau, contactez le service après-vente agréé.

## 11.1 Les résultats de lavage et de séchage ne sont pas satisfaisants

Problème	Cause et solution possibles
Résultats de lavage insatisfaisants.	<ul style="list-style-type: none"> <li>• Reportez-vous aux chapitres « <b>Utilisation quotidienne</b> », « <b>Conseils</b> » et au manuel de chargement du panier.</li> <li>• Utilisez un programme de lavage plus intense.</li> <li>• Activez l'option ExtraPower pour améliorer les résultats de lavage du programme sélectionné.</li> <li>• Nettoyez les jets des bras d'aspersion et le filtre. Reportez-vous au chapitre « <b>Entretien et nettoyage</b> ».</li> </ul>
Résultats de séchage insatisfaisants.	<ul style="list-style-type: none"> <li>• La vaisselle est restée trop longtemps à l'intérieur de l'appareil, porte fermée. Activez l'option AirDry pour définir l'ouverture automatique de la porte et améliorer les performances de séchage.</li> <li>• Il n'y a pas de liquide de rinçage ou le dosage du liquide de rinçage n'est pas suffisant. Remplissez le distributeur de liquide de rinçage ou réglez le niveau de liquide de rinçage sur un niveau plus élevé.</li> <li>• Il se peut que la qualité du liquide de rinçage soit en cause.</li> <li>• Nous vous recommandons de toujours utiliser du liquide de rinçage, même si vous utilisez déjà des pastilles tout en 1.</li> <li>• Les articles en plastiques peuvent avoir besoin d'être essuyés.</li> <li>• Le programme ne possède pas de phase de séchage. Reportez-vous au chapitre « <b>Présentation des programmes</b> ».</li> </ul>
Il y a des traînées blanchâtres ou pellicules bleuâtres sur les verres et la vaisselle.	<ul style="list-style-type: none"> <li>• La quantité de liquide de rinçage libérée est trop importante. Placez le sélecteur de dosage du liquide de rinçage sur un niveau plus faible.</li> <li>• La quantité de produit de lavage est excessive.</li> </ul>
Il y a des taches et traces de gouttes d'eau séchées sur les verres et la vaisselle.	<ul style="list-style-type: none"> <li>• La quantité de liquide de rinçage libérée n'est pas suffisante. Placez le sélecteur de dosage du liquide de rinçage sur un niveau plus élevé.</li> <li>• Il se peut que la qualité du liquide de rinçage soit en cause.</li> </ul>
L'intérieur de l'appareil est humide.	<ul style="list-style-type: none"> <li>• Ceci n'est pas un défaut de l'appareil. De l'air humide se condense sur les parois de l'appareil.</li> </ul>
Mousse inhabituelle en cours de lavage.	<ul style="list-style-type: none"> <li>• Utilisez uniquement des produits de lavage spécialement conçus pour les lave-vaisselle.</li> <li>• Il y a une fuite dans le distributeur de liquide de rinçage. Faites appel à un service après-vente agréé.</li> </ul>



Problème	Cause et solution possibles
Traces de rouille sur les couverts.	<ul style="list-style-type: none"> <li>• Il y a trop de sel régénérant dans l'eau utilisée pour le lavage. Reportez-vous au chapitre « <b>Adoucisseur d'eau</b> ».</li> <li>• Les couverts en argent et en acier inoxydable ont été placés ensemble. Évitez de placer les couverts en argent et en acier inoxydable les uns à côté des autres.</li> </ul>
Il y a des résidus de détergent dans le distributeur de produit de lavage à la fin du programme	<ul style="list-style-type: none"> <li>• La pastille de détergent est restée coincée dans le distributeur de produit de lavage, qui n'a donc pas été entièrement éliminée par l'eau.</li> <li>• L'eau ne peut pas éliminer le détergent du distributeur de produit de lavage. Assurez-vous que les bras d'aspersion ne sont pas bloqués ou obstrués.</li> <li>• Assurez-vous que la vaisselle dans les paniers ne bloquent pas l'ouverture du couvercle du distributeur de liquide de rinçage.</li> </ul>
Odeurs à l'intérieur de l'appareil.	<ul style="list-style-type: none"> <li>• Reportez-vous au chapitre « <b>Nettoyage intérieur</b> ».</li> <li>• Lancez le programme Machine Care avec un agent détartrant ou un produit de nettoyage conçu pour les lave-vaisselle.</li> </ul>
Dépôts calcaires sur la vaisselle, dans la cuve et à l'intérieur de la porte.	<ul style="list-style-type: none"> <li>• Le niveau de sel régénérant est bas, vérifiez le voyant de remplissage.</li> <li>• Le bouchon du réservoir de sel régénérant est dévissé.</li> <li>• L'eau de votre arrivée est dure. Reportez-vous au chapitre « <b>Adoucisseur d'eau</b> ».</li> <li>• Utilisez du sel régénérant et sélectionnez la régénération de l'eau même si vous utilisez des pastilles tout-en-un. Reportez-vous au chapitre « <b>Adoucisseur d'eau</b> ».</li> <li>• Lancez le programme Machine Care avec un détartrant conçu pour les lave-vaisselle.</li> <li>• Si des dépôts de calcaire persistent, nettoyez l'appareil avec un nettoyant spécial pour le détartrage de l'appareil.</li> <li>• Testez différents produits de lavage.</li> <li>• Contactez le fabricant du produit de lavage.</li> </ul>
Vaisselle ternie, décolorée ou ébréchée.	<ul style="list-style-type: none"> <li>• Assurez-vous de ne placer dans l'appareil que des articles adaptés au lave-vaisselle.</li> <li>• Chargez et déchargez le panier avec précautions. Reportez-vous au manuel de chargement du panier.</li> <li>• Placez les objets délicats dans le panier supérieur.</li> <li>• Activez l'option GlassCare pour garantir un soin spécial aux verres et à la vaisselle délicate.</li> </ul>



Reportez-vous aux chapitres  
 « **Avant la première utilisation** », « **Utilisation quotidienne** » ou  
 « **Conseils** » pour connaître  
 les autres causes probables.

## 12. FICHE D'INFORMATIONS PRODUIT

Marque	Electrolux
Modèle	KEQC7211L 911536510
Capacité nominale (couverts standard)	13
Classe d'efficacité énergétique	A++
Consommation d'énergie en kWh par an, basée sur 280 cycles de lavage standard utilisant de l'eau froide et les modes de basse consommation énergétique. La consommation énergétique réelle dépendra de l'utilisation de l'appareil.	262
Consommation énergétique du cycle de lavage standard (kWh)	0.921
Consommation d'énergie en mode « arrêt » (W)	0.50
Consommation d'énergie en mode « Veille » (W)	5.0
Consommation d'eau en litres par an, basée sur 280 cycles de lavage standard. La consommation d'eau réelle dépendra de l'utilisation de l'appareil.	2772
Classe d'efficacité du séchage sur une échelle allant de G (moins efficace) à A (plus efficace)	A
Le « programme standard » est le cycle de lavage standard utilisé pour les informations de l'étiquette énergétique et de la fiche produit. Ce programme est idéal pour laver des couverts normalement sales. Il s'agit du programme le plus efficace en termes de consommation d'eau et d'énergie. Il est indiqué comme étant le programme « Éco ».	ECO
Durée du programme pour un cycle de lavage standard (min.)	240
Durée du mode « Veille » (min.)	1
Niveau sonore (db(A) re 1 pW)	44
Appareil intégrable O/N	Oui

## 13. CARACTERISTIQUES TECHNIQUES SUPPLÉMENTAIRES

Dimensions	Largeur / hauteur / profondeur (mm)	596 / 818 - 898 / 550
Branchement électrique <sup>1)</sup>	Tension (V)	220 - 240
	Fréquence (Hz)	50
Pression de l'arrivée d'eau	Min. / max. bar (MPa)	0.5 (0.05) / 8 (0.8)
Arrivée d'eau	Eau froide ou eau chaude <sup>2)</sup>	max. 60 °C

<sup>1)</sup> Reportez-vous à la plaque signalétique pour d'autres valeurs.

<sup>2)</sup> Si l'eau chaude est produite à partir de sources d'énergie respectueuses de l'environnement (par exemple panneaux solaires), utilisez une arrivée d'eau chaude afin de réduire la consommation d'énergie.

## 14. EN MATIÈRE DE PROTECTION DE L'ENVIRONNEMENT

Recyclez les matériaux portant le symbole . Déposez les emballages dans les conteneurs prévus à cet effet. Contribuez à la protection de l'environnement et à votre sécurité, recyclez vos produits électriques et

électroniques. Ne jetez pas les appareils portant le symbole  avec les ordures ménagères. Emmenez un tel produit dans votre centre local de recyclage ou contactez vos services municipaux.

**F** FRANCE ONLY



[www.electrolux.com/shop](http://www.electrolux.com/shop)



156939250-A-512019

