



HR	Ploča za kuhanje	Upute za uporabu	2
SR	Плоча за кување	Упутство за употребу	24
SL	Kuhalna plošča	Navodila za uporabo	49

## Get the most out of your appliance



For quick access to manuals, how-to guides, support and more through our photo registration visit [electrolux.com/register](https://electrolux.com/register)

## SADRŽAJ

1. SIGURNOSNE INFORMACIJE.....	2
2. SIGURNOSNE UPUTE.....	5
3. POSTAVLJANJE.....	7
4. OPIS PROIZVODA.....	8
5. <b>BRZI VODIČ</b> .....	9
6. PRIJE PRVE UPOTREBE.....	10
7. SVAKODNEVNA UPORABA.....	11
8. SAVJETI.....	16
9. ČIŠĆENJE I ODRŽAVANJE.....	19
10. RJEŠAVANJE PROBLEMA.....	19
11. TEHNIČKI PODACI.....	22
12. ENERGETSKA UČINKOVITOST.....	23

## MISLIMO NA VAS

Hvala vam što ste kupili Electrolux uređaj. Izabrali ste proizvod koji sa sobom donosi desetljeća profesionalnog iskustva i inovacija. Domišljat i elegantan, projektiran je misleći na vas. Stoga, uvijek kada ga koristite, možete biti sigurni znajući da ćete svaki put dobiti izvrsne rezultate.

Dobrodošli u Electrolux.

**Posjetite našu internetsku stranicu za:**



Dobivanje savjeta o korištenju, rješavanje problema, brošure i servisne informacije:

**[www.electrolux.com/webselfservice](http://www.electrolux.com/webselfservice)**



Registriranje vašeg proizvoda za bolji servis:

**[www.registerelectrolux.com](http://www.registerelectrolux.com)**



Kupujte dodatnu opremu, potrošni materijal i originalne rezervne dijelove za svoj uređaj:

**[www.electrolux.com/shop](http://www.electrolux.com/shop)**

## BRIGA O KUPCIMA I SERVIS

Preporučujemo uporabu originalnih rezervnih dijelova.

Prilikom kontaktiranja ovlaštenog servisnog centra, provjerite da su vam dostupni sljedeći podaci: Model, PNC, serijski broj.

Informacije možete pronaći na natpisnoj pločici.

 Upozorenje / Oprez - sigurnosne informacije

 Opće informacije i savjeti

 Ekološke informacije

Zadržava se pravo na izmjene.

### 1. SIGURNOSNE INFORMACIJE

Prije postavljanja i korištenja uređaja pažljivo pročitajte isporučene upute. Proizvođač nije odgovoran za bilo

kakvu ozljedu ili oštećenje koji su rezultat neispravnog postavljanja ili korištenja. Upute uvijek držite na sigurnom i pristupačnom mjestu za buduću upotrebu.

## 1.1 Sigurnost djece i osjetljivih osoba

- Ovaj uređaj mogu koristiti djeca od 8 godina pa na više i osobe smanjenih tjelesnih, osjetilnih ili mentalnih mogućnosti ili osobe koje ne raspolažu iskustvom ili znanjem ako su pod nadzorom osobe odgovorne za njihovu sigurnost i rade po uputama koje se odnose na sigurno korištenje uređaja te razumiju uključene opasnosti.
- Djeca između 3 i 8 godina starosti i osobe s velikim i složenim invaliditetom trebaju se držati podalje od uređaja, osim ako su pod stalnim nadzorom.
- Djeca mlađa od 3 godine trebaju se držati podalje od uređaja ako nisu pod trajnim nadzorom.
- Ne dozvolite djeci da se igraju s uređajem.
- Sva pakiranja držite izvan dohvata djece i odlažite ih na odgovarajući način.
- Djeci i kućnim ljubimcima ne dozvoljavajte približavanje uređaju dok je u radu ili dok se hladi. Pristupačni dijelovi su vrući.
- Ako uređaj ima sigurnosno zaključavanje za zaštitu djece, morate ga aktivirati.
- Bez nadzora djeca ne smiju čistiti uređaj i provoditi održavanje koje izvršava korisnik.

## 1.2 Opća sigurnost

- **UPOZORENJE:** Uređaj i njegovi dostupni dijelovi zagrijavaju se tijekom uporabe. Pazite da ne dodirujete grijače.
- Ne upravljajte uređajem pomoću vanjskog uređaja za podešavanja vremena ili preko odvojenog sustava za daljinsko upravljanje.

- UPOZORENJE: Kuhanje na ploči za kuhanje bez nadzora uz upotrebu masnoće ili ulja može biti opasno i može dovesti do požara.
- Vatru NIKADA ne gasite vodom već isključite uređaj i tada prekrijte vatru, npr. poklopcem ili protupožarnim prekrivačem.
- OPREZ: Postupak kuhanja potrebno je nadgledati. Kratkotrajni postupak kuhanja potrebno je stalno nadgledati.
- UPOZORENJE: Opasnost od požara: Stvari ne držite na površinama za kuhanje.
- Metalne predmete kao što su noževi, vilice, žlice i poklopce ne stavljajte na površinu ploče za kuhanje jer će se zagrijati.
- Za čišćenje uređaja ne upotrebljavajte uređaje za parno čišćenje.
- Nakon uporabe, isključite element ploče za kuhanje odgovarajućom kontrolom, a ne oslanjajte se na detektor posuđa.
- Ako je staklokeramička/staklena površina napuknuta, isključite uređaj i izvucite utikač iz utičnice. U slučaju da je uređaj priključen na napajanje izravno, putem priključne kutije, uklonite ili isključite osigurač kako biste odspojili uređaj s napajanja. U svakom slučaju, kontaktirajte ovlaštenu servisnu centar.
- Ako je kabel za napajanje oštećen, proizvođač ili ovlaštenu servisnu ili osoba sličnih kvalifikacija mora ga zamijeniti kako bi se izbjegla opasnost.
- UPOZORENJE: Koristite samo zaštitu ploče za kuhanje koju je napravio proizvođač uređaja za kuhanje, koje je je u uputama za uporabu proizvođač naveo kao prikladne ili one koji su isporučeni s uređajem. Uporaba neodgovarajuće zaštite može uzrokovati nesreće.

## 2. SIGURNOSNE UPUTE

### 2.1 Postavljanje



#### **UPOZORENJE!**

Samo kvalificirana osoba smije postaviti ovaj uređaj.



#### **UPOZORENJE!**

Opasnost od ozljeda ili oštećenja uređaja.

- Odstranite svu ambalažu.
  - Ne postavljajte i ne koristite oštećeni uređaj.
  - Pridržavajte se uputa za ugradnju koje su priložene uređaju.
  - Zadržite minimalnu udaljenost od ostalih uređaja i jedinica.
  - Prilikom pomicanja uređaja uvijek budite pažljivi jer je uređaj težak. Uvijek nosite zaštitne rukavice i zatvorenu obuću.
  - Izrezane površine zabrtvite sredstvom za brtvljenje kako biste spriječili bubrenje uzrokovano vlagom.
  - Donji dio uređaja zaštitite od pare i vlage.
  - Uređaj ne postavljajte u blizini vrata ili ispod prozora. Na taj način vruće posuđe neće pasti s uređaja kada se vrata ili prozor otvore.
  - Svaki uređaj na dnu ima ventilatore za hlađenje.
  - Ako je uređaj postavljen iznad ladice:
    - Ne stavljajte nikakve male predmete niti listove papira koji mogu biti privučeni, jer mogu oštetiti ventilatore ili onemogućiti rad sustava za hlađenje.
    - Držite razmak od najmanje 2 cm između dna uređaja i stvari spremljenih u ladicu.
  - Uklonite sve razdvajajuće ploče postavljene u ormarić ispod uređaja.
- Uređaj mora biti uzemljen.
  - Prije obavljanja svih zahvata provjerite je li uređaj isključen iz električne mreže.
  - Uvjerite se da su parametri na natpisnoj pločici kompatibilni s električnim detaljima napajanja.
  - Provjerite je li uređaj pravilno postavljen. Labavi i neispravni spojevi kabela napajanja ili utikača (ako postoji) mogu prouzročiti pregrijavanje priključka.
  - Koristite odgovarajući kabel napajanja.
  - Pazite da se električni kabeli ne zapletu.
  - Provjerite je li ugrađena zaštita od strujnog udara.
  - Na kabelu koristite spojnice.
  - Pazite da kabel napajanja ili utikač (ako postoji) ne dodiruju vrući uređaj ili vruće posuđe kada priključujete uređaj u obližnje utičnice.
  - Ne koristite višeputne utikače i produžne kabele.
  - Pazite da ne oštetite utikač (ako postoji) ili kabel napajanja. Za zamjenu kabela napajanja kontaktirajte ovlaštenu servis ili električara.
  - Zaštita od strujnog udara dijelova pod naponom i izoliranih dijelova mora biti pričvršćena na takav način da se ne može ukloniti bez alata.
  - Utikač kabela napajanja utaknite u utičnicu tek po završetku postavljanja. Provjerite postoji li pristup utikaču nakon postavljanja.
  - Ako je utičnica labava, nemojte priključivati utikač.
  - Ne povlačite kabel napajanja kako biste utikač izvukli iz utičnice. Uvijek uhvatite i povucite utikač.
  - Koristite samo odgovarajuće izolacijske uređaje: automatske sklopke, osigurače (osigurače na uvrtnje izvaditi iz ležišta), sklopke i releje zemnog spoja.
  - Električna instalacija mora imati izolacijski uređaj koji vam omogućuje iskapčanje uređaja iz električne mreže na svim polovima. Izolacijski uređaj

### 2.2 Spajanje na električnu mrežu



#### **UPOZORENJE!**

Opasnost od požara i strujnog udara.

- Sva spajanja na električnu mrežu treba izvršiti kvalificirani električar.

mora imati kontakte s otvorom od minimalno 3 mm.

## 2.3 Upotreba



### UPOZORENJE!

Opasnost od ozljede, opekina ili strujnog udara.

- Prije prve upotrebe uklonite ambalažu, naljepnice i zaštitne folije (ako postoje).
- Ovaj uređaj namijenjen je isključivo upotrebi u domaćinstvu.
- Ne mijenjajte specifikacije ovog uređaja.
- Pazite da otvori za ventilaciju nisu blokirani.
- Uređaj ne ostavljajte bez nadzora dok radi.
- Zonu kuhanja postavite na "isključeno" nakon svake uporabe.
- Ne oslanjajte se na prepoznavanje posude.
- Pribor za jelo ili poklopce lonaca ne stavljajte na zone kuhanja. Mogu se jako zagrijati.
- Ne upravljajte uređajem vlažnim rukama ili kada je u doticaju s vodom.
- Uređaj ne koristite kao radnu površinu ili za čuvanje stvari.
- Ako je površina uređaja napukla, uređaj odmah isključite iz električne mreže. Na taj način sprječavate strujni udar.
- Korisnici s ugrađenim elektrostimulatorom srca moraju biti najmanje 30 cm udaljeni od indukcijskih zona kuhanja kad uređaj radi.
- Kada hranu stavite u vruće ulje, ono može prskati.



### UPOZORENJE!

Opasnost od požara i opekotina

- Masti i ulja prilikom zagrijavanja mogu stvoriti zapaljive pare. Plamen ili zagrijane predmete držite dalje od masti i ulja kad kuhate s njima.
- Pare koje ispušta vrlo vruće ulje mogu uzrokovati spontano izgaranje.
- Korišteno ulje koje sadrži ostatke hrane, može uzrokovati vatru pri nižim

temperaturama nego ulje koje se koristi prvi put.

- Ne stavljajte zapaljive predmete ili predmete namočene zapaljivim sredstvima u, pored ili na uređaj.



### UPOZORENJE!

Postoji opasnost od oštećenja uređaja.

- Vruće posuđe ne držite na upravljačkoj ploči.
- Ne stavljajte vrući poklopac na staklenu površinu ploče za kuhanje.
- Nemojte dopustiti da tekućina u posudu ispari.
- Pazite da vam predmeti ili posuđe ne padnu na uređaj. Površina se može oštetiti.
- Zone kuhanja ne koristite s praznim posuđem ili bez posuđa.
- Na uređaj nemojte stavljati aluminijsku foliju.
- Posuđe od lijevanoga željeza, aluminija ili posuđe s oštećenim dnom može ogrebat i staklo/staklokeramiku. Te predmete uvijek podignite kada ih morate pomaknuti na površini za kuhanje.
- Ovaj uređaj namijenjen je isključivo kuhanju. Ne smije se koristiti za druge namjene, primjerice grijanje prostorije.

## 2.4 Čišćenje i održavanje

- Redovito čistite uređaj kako se površinski materijal ne bi oštetio.
- Uređaj isključite i pustite da se ohladi prije čišćenja.
- Iskopčajte uređaj iz napajanja električne mreže prije održavanja.
- Za čišćenje uređaja ne koristite raspršivanje vode i pare.
- Uređaj očistite vlažnom mekom krpom. Koristite isključivo neutralni deterđent. Nikada ne koristite abrazivna sredstva, abrazivne spužvice za ribanje, otapala ili metalne predmete.

## 2.5 Servisiranje

- Za popravak uređaja kontaktirajte ovlaštenu servis.
- Koristite samo originalne rezervne dijelove.

## 2.6 Odlaganje



### UPOZORENJE!

Opasnost od ozljede ili gušenja.

- Za informacije o pravilnom odlaganju uređaja kontaktirajte komunalnu službu.

- Iskopčajte uređaj iz napajanja.
- Odrežite kabel napajanja blizu uređaja i odložite ga.

## 3. POSTAVLJANJE



### UPOZORENJE!

Pogledajte poglavlja sa sigurnosnim uputama.

### 3.1 Prije postavljanja

Prije postavljanja ploče za kuhanje, zapišite podatke s natpisne pločice. Natpisna pločica nalazi se na dnu ploče za kuhanje.

Serijski broj .....

### 3.2 Ugradne ploče za kuhanje

Ugradne ploče za kuhanje smijete koristiti jedino nakon uklapanja u odgovarajuće, normirane ormare za ugradnju i radne ploče.

### 3.3 Spojni kabel

- Ploča za kuhanje isporučena s priključnim kabelom.
- Da biste zamijenili oštećeni električni kabel, upotrijebite vrstu kabla: H05V2V2-F koji podnosi temperaturu od 90 °C ili više. Obratite se svom lokalnom servisnom centru.

### 3.4 Sklop

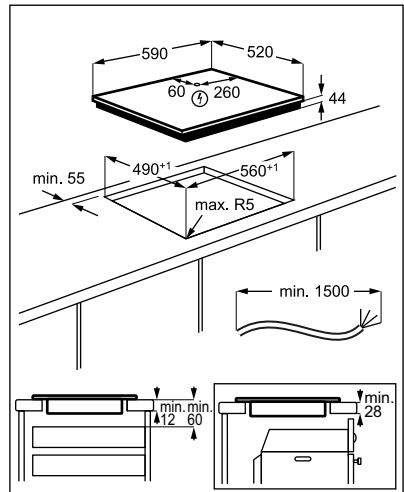
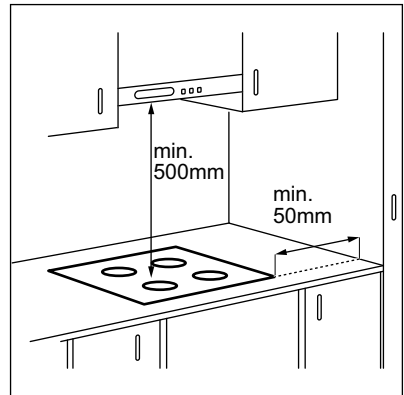



Ako je uređaj postavljen iznad ladice, ventilacija ploče za kuhanje može zagrijati predmete spremljene u ladici tijekom postupka kuhanja.

## 4. OPIS PROIZVODA

### 4.1 Izgled površine za kuhanje

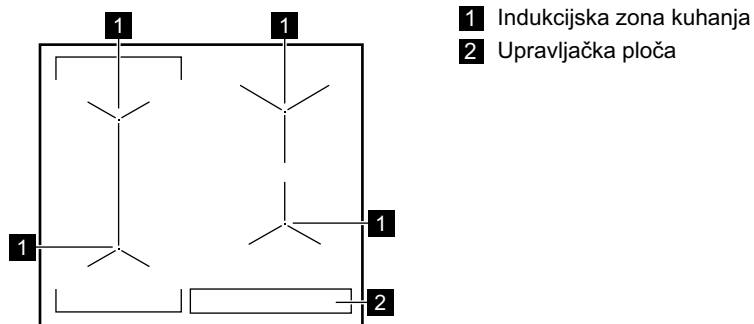



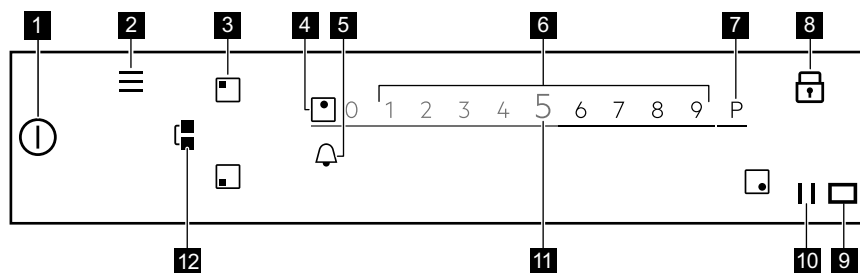



### 4.2 Izgled upravljačke ploče



Da biste vidjeli dostupne postavke, dodirnite odgovarajući simbol.

Simbo	Napomena
1	ⓘ UKLJUČIVANJE/ ISKLJUČIVANJE Za uključivanje i isključivanje ploče za kuhanje.
2	≡ Izbornik Za otvaranje i zatvaranje Izbornik.
3	◻ Odabir zone Za otvaranje klizača za odabranu zonu.
4	- Indikator zone Da se prikaže za koju zonu je klizač aktivan.



Simbol	Napomena	
5		- Za postavljanje funkcije tajmera.
6	-	Klizač Za podešavanje stupnja kuhanja.
7		PowerBoost Za uključivanje funkcije.
8		Blokiranje Za uključivanje i isključivanje funkcije.
9		- Prozor funkcije Hob <sup>2</sup> Hood infracrvenog signala. Ne pokrivajte ga.
10		Pauza Za uključivanje i isključivanje funkcije.
11	0 - 9	- Za prikaz trenutnog stupnja kuhanja.
12		Bridge Za uključivanje i isključivanje funkcije.

### 4.3 OptiHeat Control (3-stupanjski indikator preostale topline)



#### UPOZORENJE!

III / II / I Postoji opasnost od opekotina uslijed preostale topline. Indikator prikazuje razinu preostale topline.

Indukcijske zone kuhanja stvaraju toplinu potrebnu za kuhanje izravno na dnu posuđa. Staklokeramika se grije uslijed topline posuđa.

## 5. BRZI VODIČ

### 5.1 Upotreba dodirnog zaslona

- Da biste uključili zadanu opciju, dodirnite odgovarajući simbol na zaslonu.
- Odabrana funkcija uključena je kada maknete prst sa zaslona.
- Za pretraživanje dostupnih opcija upotrijebite brzi pokret ili povucite prst preko zaslona.
- Brzina pokreta određuje brzinu pomaka zaslona.
- Pretraživanje se može samo zaustaviti ili ga možete odmah zaustaviti ako dodirnete zaslon.
- Dodirom odgovarajućih simbola možete promijeniti većinu parametara prikazanih na zaslonu.
- Za odabir potrebne funkcije ili vremena možete se pomicati po popisu i/ili dodirnuti opciju koju želite odabrati.

- Kada je ploča za kuhanje uključena, a neki od simbola nestanu sa zaslona, dodirnite zaslon na bilo kojem mjestu. Svi se simboli ponovno prikazuju.
- Za određene funkcije, kada ih pokrenete, pojavljuje se skočni prozor s dodatnim informacijama.
- Mogu se koristiti samo simboli s pozadinskim osvjetljenjem.
- Za uključivanje funkcije tajmera, prvo odaberite zonu.

### 5.2 Izbornik struktura

Dodirnite  za pristup i promjenu postavki ploče za kuhanje ili uključivanje nekih funkcija. Tablica prikazuje osnovnu Izbornik strukturu.

**Izbornik**

Pomoć pri kuhanju		
Funkcije ploče za kuhanje	Topljenje	
Postavke uređaja	Roditeljsko zaključavanje	
	Štoperica	
	Hob <sup>2</sup> Hood	H0 - Isklj.
		H1 - Samo svjetlo
		H2 - Niska brzina ventilatora
		H3 - Automatska brzina ventilatora
		H4 - Srednja brzina ventilatora
		H5 - Visoka brzina ventilatora
	Postavljanje	H6 - Automatsko ubrzanje ventilatora
		Pomoć pri kuhanju
		Jezik
		Tonovi tipki
		Glasnoća zujalice
Svjetlina zaslona		
Servisiranje	Demo Način Rada	
	Licenca	
	Prikaz verzije softvera	
	Povijest alarma	
	Poništi sve postavke	

Kako biste izašli iz Izbornik dodirnite  ili desnu stranu zaslona, izvan područja skočnog prozora. Za kretanje kroz Izbornik koristite < ili >.

Kada dodirnete i držite neke od opcija dostupnih u Izbornik, pojavljuje se kratak

opis. Slijedite savjete kako biste se jednostavno kretali kroz Izbornik.

Ako ste na dnu Izbornik listajte do vrha popisa i upotrijebite < ili dodirnite  za izlaz iz Izbornik.

**6. PRIJE PRVE UPOTREBE****UPOZORENJE!**

Pogledajte poglavlja sa sigurnosnim uputama.

## 6.1 Prvo spajanje na električnu mrežu

Kada po prvi put spajate ploču za kuhanje na električnu mrežu morate postaviti Jezik, Svjetlina zaslona i Glasnoća zujalice.

Možete promijeniti postavku u Izbornik > Postavke uređaja > Postavljanje. Pogledajte poglavlje "Svakodnevna uporaba".

## 7. SVAKODNEVNA UPORABA



### UPOZORENJE!

Pogledajte poglavljia sa sigurnosnim uputama.

### 7.1 Uključivanje i isključivanje

Dodirnite ① na 1 sekundu za uključivanje ili isključivanje ploče kuhanja.

### 7.2 Automatsko isključivanje

**Funkcija automatski isključuje ploču za kuhanje u sljedećim slučajevima:**

- sve zone kuhanja su isključene,
- niste postavili stupanj grijanja nakon uključivanja ploče za kuhanje,
- prolijete nešto po upravljačkoj ploči ili na ploču stavite nešto duže od 10 sekundi (lonac, krpu, itd.). Oglašava se zvučni signal a ploča za kuhanje se isključuje. Uklonite predmet ili očistite upravljačku ploču.
- ploča za kuhanje se previše grije (npr. kad iz lonca sve iskipi). Pustite da se polje kuhanja ohladi prije ponovne uporabe ploče za kuhanje.
- rabite neispravno posuđe ili na odnosnoj zoni nema posuđa. Simbol zone kuhanja treperi, a indukcijska zona kuhanja isključuje se nakon 1 minute.
- ne isključite zonu kuhanja i ne promijenite stupanj kuhanja. Nakon nekog vremena prikazuje se poruka a ploča za kuhanje se isključuje.

**Veza između stupnja kuhanja i vremena nakon kojeg se ploča za kuhanje isključuje:**

Stupanj kuhanja	Ploča za kuhanje isključuje se nakon
1 - 2	6 sati
3 - 5	5 sati
6	4 sati
7 - 9	1,5 sat

### 7.3 Korištenje zona kuhanja

Posuđe stavite izravno na sredinu odabrane zone kuhanja. Indukcijske zone kuhanja automatski se prilagođavaju veličini dna posuđa.

Kad stavite lonac na odabranu zonu kuhanja, ploča za kuhanje automatski će ga prepoznati i na zaslonu će se pojaviti odgovarajući klizač. Klizač je vidljiv 8 sekundi, nakon toga zalon se vraća u glavni izbornik. Da biste prije zatvorili klizač, dodirnite zaslon izvan područja klizača.

Kad su druge zone aktivne, stupanj kuhanja zone koju želite koristiti može biti ograničen. Pogledajte "Upravljanje snagom".



Pazite da je posuda prikladana za indukcijske ploče za kuhanje. Za više informacija o kuhinjskom posuđu pogledajte poglavlje "Savjeti i upute" Veličinu posude provjerite u poglavlju "Tehnički podaci".

### 7.4 Stupanj kuhanja

1. Uključite ploču za kuhanje.

2. Stavite lonac na odabranu zonu za kuhanje.

Klizač za aktivnu zonu kuhanja pojavljuje se na zaslonu i aktivan je 8 sekundi.

3. Dodirnite ili povucite prst da biste postavili željeni stupanj kuhanja.

Simbol pocrveni i poveća se.

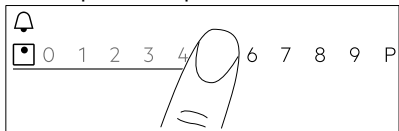

## 7.5 PowerBoost

Ta funkcija uključuje veću snagu za odgovarajuću zonu kuhanja; ovisi o veličini posuđa. Ta funkcija može se uključiti isključivo za odgovarajući vremenski period.

1. Najprije dodirnite željeni simbol zone.
2. Dodirnite **P** ili povucite prstom udesno kako biste aktivirali funkciju odabrane zone kuhanja.

Simbol pocrveni i poveća se.

Funkcija se automatski isključuje. Za ručno isključivanje funkcije, odaberite zonu i promijenite stupanj kuhanja.



Za najduže trajanje, pogledajte poglavlje "Tehnički podaci".

## 7.6 Upravljanje snagom

- Zone kuhanja grupirane su u skladu s lokacijom i brojem faza na ploči za kuhanje. Pogledajte sliku.
- Svaka faza ima maksimalno opterećenje od 3680 W.
- Funkcija dijeli snagu između zona kuhanja povezanih na istu fazu.
- Funkcija se uključuje kad ukupna električna snaga polja kuhanja priključenih na jednu fazu prijeđe 3680 W.
- Funkcija smanjuje snagu ostalih zona kuhanja povezanih s istom fazom, što utječe na raspoloživi stupanj kuhanja..
- Maksimalni stupanj kuhanja vidljiv je na klizaču. Aktivni su samo bijeli brojevi.
- Ako viši stupanj kuhanja nije dostupan, najprije ga smanjite za ostale zone kuhanja.

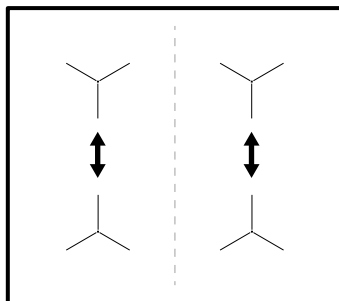

## 7.7 Funkcija Bridge

Ta funkcija povezuje dvije zone kuhanja i one djeluju kao jedna s istim stupnjem kuhanja.

Funkciju možete koristiti s velikim posuđem.

1. Postavite posuđe na dvije zone kuhanja. Posuđe mora pokriti sredine obje zone.
2. Za uključivanje funkcije dodirnite **⌂**. Simbol zone se mijenja.
3. Postavite stupanj kuhanja.

Posuđe mora prekriti središta obje zone, ali ne i prelaziti izvan označenog područja.

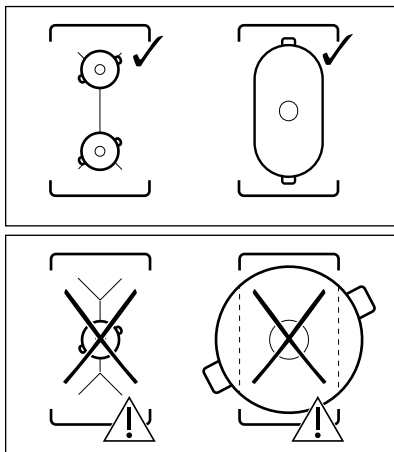

Za isključivanje funkcije dodirnite **⌂**. Zone kuhanja rade neovisno jedna o drugoj.

## 7.8 Tajmer

### Tajmer za odbrojavanje

Upotrijebite ovu funkciju kako biste odredili trajanje rada zone kuhanja tijekom jedne sesije kuhanja.

Za svaku zonu kuhanja možete zasebno postaviti funkciju.

1. Prvo postavite stupanj kuhanja za odgovarajuću zonu kuhanja, a zatim postavite funkciju.
2. Dodirnite simbol zone.

3. Dodirnite .

Na zaslonu se pojavljuje prozor izbornika timera.



4. Za uključivanje funkcije provjerite .

Simbol se mijenja u  .

5. Povucite prstom ulijevo ili udesno kako biste odabrali željeno vrijeme (npr. sati i/ili minute).

6. Dodirnite U redu za potvrđivanje odabira.

Možete također odabrati **X** za poništavanje vašeg odabira.

Kad odbrojavanje završi, oglašava se zvučni signal, a  bljeska. Dodirnite  za isključivanje signala.

Za zaustavljanje funkcije, stupanj kuhanja postavite na **0**. Naizmjenično, dodirnite  lijevo od vrijednosti tajmera, dodirnite **X** pokraj njega i potvrdite svoj izbor kada se pojavi skočni prozor.

### Minutni podsjetnik

Tu funkciju možete koristiti kad je ploča za kuhanje uključena, ali zone kuhanja ne rade.

Ta funkcija nema utjecaja na rad zona kuhanja.

1. Odaberite bilo koju zonu kuhanja. Na zaslonu se pojavljuje odgovarajući klizač.



2. Dodirnite .

Na zaslonu se pojavljuje prozor izbornika timera.

3. Klizite prstom ulijevo ili udesno kako biste odabrali željeno vrijeme (npr. sati i minute).

4. Dodirnite U redu za potvrđivanje odabira.

Možete također odabrati **X** za poništavanje vašeg odabira.

Kad odbrojavanje završi, oglašava se zvučni signal, a  treperi. Dodirnite  za isključivanje signala.



Za isključivanje funkcije, dodirnite .



lijevo od vrijednosti tajmera, dodirnite **X** pokraj njega i potvrdite svoj izbor kada se pojavi skočni prozor.

### Štoperica

Funkcija automatski počinje odbrojavati odmah nakon uključivanja zone kuhanja. Ovu funkciju možete koristiti za nadzor trajanja rada.



1. Dodirnite  za pristup Izbornik.
2. Listajte kroz Izbornik za odabir Postavke uređaja > Štoperica.
3. Dodirnite prekidač za uključivanje / isključivanje funkcije.

Kako biste izašli iz Izbornik dodirnite  ili desnu stranu zaslona, izvan područja skočnog prozora. Za kretanje kroz Izbornik koristite  ili .

Funkcija ne prestaje s radom kad dignete lonac. Za ručno poništavanje funkcije i ponovno pokretanje, dodirnite , i iz skočnog prozora odaberite Poništi . Funkcija počinje brojati od **0**. Za Pauza funkciju za jednu sesiju kuhanja, dodirnite  i iz skočnog prozora odaberite Pauza . Za nastavak brojanja, odaberite Pokreni .

## 7.9 Pauza

Ta funkcija postavlja sve aktivne zone kuhanja na najniži stupanj kuhanja.

Kad funkcija radi, mogu se koristiti simboli  i  . Svi drugi simboli na upravljačkoj ploči su zaključani.

Funkcija ne zaustavlja funkcije tajmera.

Za uključivanje funkcije dodirnite .

Uključuje se . Stupanj kuhanja smanjen je na 1.

Za isključivanje funkcije dodirnite .

Funkcija se zaustavlja PowerBoost. Kad ponovno dodirnete  najviši stupanj kuhanja ponovno se uključuje.

## 7.10 Blokiranje

Možete zaključati upravljačku ploču tijekom rada ploče za kuhanje. To sprječava nehotičnu promjenu stupnja kuhanja.

Najprije podesite stupanj kuhanja.

Za uključivanje funkcije dodirnite .

Za isključivanje funkcije, dodirnite  na 3 sekunde.





Kada isključite ploču za kuhanje, isključit ćete i ovu funkciju.

## 7.11 Roditeljsko zaključavanje

Ova funkcija sprječava nehotično uključivanje ploče za kuhanje.



1. Na zaslону dodirnite  kako biste otvorili Izbornik.
2. S popisa odaberite Postavke uređaja > Roditeljsko zaključavanje .
3. Uključite / isključite prekidač i dodirnite slova A-O-X po abecednom redoslijedu kako biste uključili funkciju. Za isključenje funkcije, isključite prekidač.

Kako biste izašli iz Izbornik dodirnite  ili desnu stranu zaslona, izvan područja skočnog prozora. Za kretanje kroz Izbornik koristite  ili .

## 7.12 Jezik

1. Na zaslону dodirnite  kako biste otvorili Izbornik.
2. S popisa odaberite Postavke uređaja > Postavljanje > Jezik .
3. Na popisu odaberite odgovarajući jezik.



Ako ste odabrali krivi jezik, dodirnite . S popisa koji se uključuje odaberite treću opciju a zatim dva puta zadnju opciju. Konačno, odaberite opciju s desne strane.

Kako biste izašli iz Izbornik dodirnite  ili desnu stranu zaslona, izvan područja skočnog prozora. Za kretanje kroz Izbornik koristite  ili .

## 7.13 Tonovi tipki / Glasnoća zujalice

Možete odabrati zvuk vaše ploče za kuhanje ili ga možete isključiti. Možete izabrati zvukove klik (zadano) ili beep.

1. Na zaslону dodirnite  kako biste otvorili Izbornik.
2. S popisa odaberite Postavke uređaja > Postavljanje> Tonovi tipki / Glasnoća zujalice.
3. Odaberite odgovarajuću opciju.



Kako biste izašli iz Izbornik dodirnite  ili desnu stranu zaslona, izvan područja skočnog prozora. Za kretanje kroz Izbornik koristite  ili .

## 7.14 Svjetlina zaslona

Možete promijeniti svjetlinu zaslona.

Postoje 4 razine osvjettljenja, 1 je najniža a 4 je najviša.



1. Na zaslону dodirnite  kako biste otvorili Izbornik.
2. S popisa odaberite Postavke uređaja > Postavljanje > Svjetlina zaslona .
3. Odaberite odgovarajuću razinu.

Kako biste izašli iz Izbornik dodirnite  ili desnu stranu zaslona, izvan područja skočnog prozora. Za kretanje kroz Izbornik koristite  ili .

## 7.15 Pomoć pri kuhanju

Ta funkcija podešava temperaturu na različite vrste hrane i održava je tijekom kuhanja. Može se uključiti samo za lijevu prednju zonu kuhanja ili obje lijeve zone kad je premošteno.

1. Na zaslonu dodirnite  kako biste otvorili Izbornik.
2. Odaberite Pomoć pri kuhanju i s popisa izaberite vrstu hrane koju biste željeli pripremiti.  
Za svaku vrstu hrane dostupno je nekoliko opcija. Slijedite upute prikazane na zaslonu.
  - Možete dodirnuti U redu na vrhu skočnog prozora kako biste koristili zadane postavke.
  - Možete postaviti funkciju tajmera. Kad posuda dosegne željenu temperaturu, možete uključiti tajmer.
  - Možete promijeniti zadani stupanj kuhanja.
3. Kad posuda dosegne namjeravanu temperaturu, oglasit će se zvučni signal i pojaviti skočni prozor. Da biste zatvorili prozor i pokrenuli funkciju, dodirnite U redu. Za trajno isključivanje prozora, provjerite  prije aktiviranja funkcije.

Za zaustavljanje funkcije, dodirnite  i Stop ili dodirnite  i odaberite Pomoć pri kuhanju, izaberite bilo koju vrstu hrane i dodirnite Stop.

Kako biste izašli iz Izbornik dodirnite  ili desnu stranu zaslona, izvan područja skočnog prozora. Za kretanje kroz Izbornik koristite < ili >.

## 7.16 Topljenje

Pomoću ove funkcije možete rastopiti različite proizvode, npr. čokoladu ili maslac. Funkciju možete koristiti samo za jednu zonu kuhanja, tijekom jednog postupka kuhanja.

1. Na zaslonu dodirnite  kako biste otvorili Izbornik.
2. S popisa odaberite Funkcije ploče za kuhanje > Topljenje .
3. Dodirnite Pokreni  
Trebate odabrati željenu zonu. Pojavljuje se skočni prozor s pitanjem želite li poništiti prethodni stupanj kuhanja, ako je postojao.

Kako biste izašli iz Izbornik dodirnite  ili desnu stranu zaslona, izvan područja skočnog prozora. Za kretanje kroz Izbornik koristite < ili >.

Da biste zaustavili funkciju, dodirnite simbol za odabir zone, a zatim dodirnite Stop.

## 7.17 Hob<sup>2</sup>Hood

To je napredna automatska funkcija koja povezuje ploču za kuhanje s posebnom kuhinjskom napom. Ploča za kuhanje i kuhinjska napa imaju komunikaciju preko infracrvenog signala. Brzina ventilatora automatski se određuje na temelju postavljenog načina rada i temperature najtoplije posude na ploči za kuhanje.

Za većinu kuhinjskih napa daljinski sustav izvorno je isključen. Aktivirajte ga prije korištenja te funkcije. Za više informacija pogledajte korisnički priručnik kuhinjske nape.

Funkcija automatski radi između H2 i H6. Ploča za kuhanje izvorno je postavljena na H5. Kuhinjska napa reagira kad god koristite ploču za kuhanje. Ploča za kuhanje automatski prepoznaje temperaturu posuda i prilagođava brzinu ventilatora. Možete postaviti ploču za kuhanje odabirom H1 uključiti samo svjetlo.



Ako ste promijenili brzinu ventilatora na ploči za kuhanje, osnovno povezivanje s pločom za kuhanje je isključeno. Za ponovno uključivanje funkcije, oba uređaja uključite pa ponovno isključite (OFF pa ON).

Način rada	Automatsko svjetlo	Ključanje (1)	Prženje <sup>2</sup> )
H0	Isklj	Isklj	Isklj
H1	Uklj	Isklj	Isklj

Način rada	Automatsko svjetlo	Ključanje <sup>1)</sup>	Prženje <sup>2)</sup>
H 2 <sup>3)</sup>	Uklj	Brzina ventilatora 1	Brzina ventilatora 1
H3	Uklj	Isklj	Brzina ventilatora 1
H4	Uklj	Brzina ventilatora 1	Brzina ventilatora 1
H5	Uklj	Brzina ventilatora 1	Brzina ventilatora 2
H6	Uklj	Brzina ventilatora 2	Brzina ventilatora 3

1) Ploča za kuhanje detektira proces vrenja i aktivira brzinu ventilatora u skladu s automatskim načinom rada.

2) Ploča za kuhanje detektira proces prženja i aktivira brzinu ventilatora u skladu s automatskim načinom rada.

3) Ovaj način rada aktivira ventilator i svjetlo i ne ovisi o temperaturi.

## 8. SAVJETI



### UPOZORENJE!

Pogledajte poglavlja sa sigurnosnim uputama.

### 8.1 Posuđe



Kod indukcijskih zona kuhanja snažna elektromagnetska zona vrlo brzo proizvodi toplinu u posuđu.



Indukcijska polja kuhanja koristite s prikladnim posuđem za kuhanje.

### Materijal posuđa

- **prikladni:** lijevano željezo, čelik, emajlirani čelik, nehrđajući čelik, višeslojno dno (kojeg je proizvođač označio kao odgovarajuće).

## Promjena načina rada

Načini rada automatski se mijenjaju i podešavaju. Ako niste zadovoljni s razinom buke/brzinom ventilatora, načine rada možete također mijenjati i ručno.

1. Dodirnite .

S popisa odaberite Postavke uređaja > Hob<sup>2</sup>Hood .

2. Odaberite odgovarajući način rada..

Kako biste izašli iz Izbornik dodirnite  ili desnu stranu zaslona, izvan područja skočnog prozora.

Kad završite kuhanje i isključite kuhinjsku napu, ventilator kuhinjske nape radi još određeno vrijeme. Nakon tog vremena sustav automatski isključuje ventilator i sprječava nehотиčno uključivanje sljedećih 30 sekundi.

Svjetlo na kuhinjskoj napi isključuje se 2 minute nakon isključivanja ploče za kuhanje.

- **neprikladni:** aluminij, bakar, mjed, staklo, keramika, porculan.

### Posuđe je prikladno za indukcijsku ploču za kuhanje ako:

- voda vrlo brzo zakuha na zoni postavljenoj na najviši stupanj kuhanja.
- dno posude privlači magnet.



Dno posuđa za kuhanje treba biti što je moguće deblje i ravnije. Osigurajte da su dna posuda čista i suha prije stavljanja na površinu ploče za kuhanje.

### Dimenzije posuđa

Indukcijska polja kuhanja prilagođavaju se veličini dna posuđa.

Učinkovitost zone kuhanja je povezana s promjerom posuđa. Posuđe manjeg



promjera dobiva samo dio snage koju stvara zona kuhanja.

 Pogledajte: "Tehnički podaci".

## 8.2 Buka tijekom rada

**Ako čujete:**

- zvuk pucketanja: posuđe je izrađeno od različitih materijala (struktura "sendviča").
- zvuk zviždanja: koristite zonu kuhanja s visokim razinama električne snage, a posuđe je izrađeno od različitih materijala (struktura "sendviča").
- brujanje: koristite visoku razinu električne snage.
- škljocanje: napajanje se uključuje, posuda se detektira nakon što ste je postavili na ploču za kuhanje.
- pištanje, zujanje: radi ventilator.

**Zvukovi su uobičajena pojava i ne ukazuju na nikakav kvar.**

## 8.3 Öko Timer (Eko tajmer)

Radi uštede energije, grijač polja kuhanja isključuje se prije oglašavanja tajmera za odbrojavanje. Razlika u vremenu rada ovisi o postavljenom stupnju topline i vremenu kuhanja.

## 8.4 Primjeri primjena u kuhanju

Odnos između stupnja kuhanja i potrošnje energije zone kuhanja nije linearan. Kada povećate stupanj kuhanja, to povećanje nije proporcionalno povećanju potrošnje energije. To znači da zona kuhanja sa srednjim stupnjem kuhanja troši manje od polovice svoje snage.

 Podaci u tablici navedeni su samo orijentacijski.

Postavka topline	Koristite za:	Vrijeme (min)	Savjeti
1	Održavanje kuhane hrane toplom.	po potrebi	Posuđe poklopite poklopcem.
1 - 2	Nizozemski umak, otapanje: maslaca, čokolade, želatine.	5 - 25	Povremeno promiješajte.
1 - 2	Zgušnjavanje: mekani omleti, pržena jaja.	10 - 40	Kuhati poklopljeno.
2 - 3	Kuhanje riže i jela na bazi mlijeka, zagrijavanje gotovih jela.	25 - 50	Dodajte najmanje dvostruko više vode nego riže, jela na mlijeku promiješajte na polovici trajanja postupka.
3 - 4	Povrće kuhano na pari, riba, meso.	20 - 45	Dodati nekoliko žlica tekućine.
4 - 5	Krumpir kuhan na pari.	20 - 60	Koristite maks. ¼ l vode za 750 g krumpira.
4 - 5	Kuhanje većih količina namirnica, variva i juha.	60 - 150	Do 3 l tekućine plus sastojci.

Postavka topline	Koristite za:	Vrijeme (min)	Savjeti
6 - 7	Lagano prženje: odresci, teleći Cordon-bleu, kotleti, mljeveno meso u tijestu, kobasice, jetra, zaprška, jaja, palačinke, uštipci.	po potrebi	Preokrenuti kada prođe pola vremena.
7 - 8	Jako prženje, popečci od krumpira, odresci od buta, odresci.	5 - 15	Preokrenuti kada prođe pola vremena.
9	Kipuća voda, kuhanje tjestenine, prženje mesa (gulaš, pečenje u loncu), prženje krumpirića u dubokom ulju.		
<b>P</b>	Ključanje velikih količina vode. PowerBoost je uključeno.		

## 8.5 Savjeti i preporuke za Hob<sup>2</sup>Hood

Kad koristite ploču za kuhanje s funkcijom:

- Zaštitite ploču kuhinjske nape od izravnog sunčevog svjetla.
- Ne usmjeravajte halogeno svjetlo na ploču kuhinjske nape.
- Ne prekrivajte upravljačku ploču ploče za kuhanje.
- Ne prekidajte signal između ploče za kuhanje i nape (na primjer rukom, ručicom posuđa ili visokom posudom). Vidi sliku.

**Slika kuhinjske nape služi samo kao primjer.**

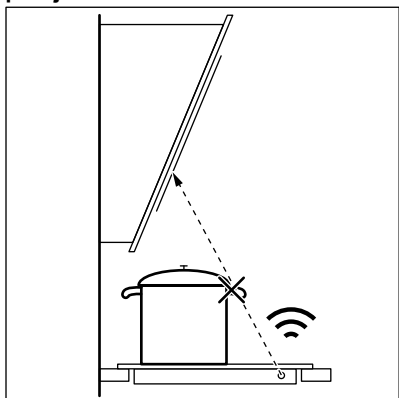

**i** Prozor funkcije Hob<sup>2</sup>Hood infracrvenog signala održavajte čistim.

**i** Drugi daljinski upravljani uređaji mogu blokirati signal. Ne koristite bilo koji takav uređaj blizu ploče za kuhanje dok je uključeno Hob<sup>2</sup>Hood.

### Nape štednjaka s funkcijom Hob<sup>2</sup>Hood

Za puni raspon napa štednjaka koje rade s ovom funkcijom pogledajte našu web stranicu za potrošače. Electrolux nape štednjaka koje rade s tom funkcijom moraju imati oznaku .

## 9. ČIŠĆENJE I ODRŽAVANJE



**UPOZORENJE!**  
Pogledajte poglavlja sa sigurnosnim uputama.

### 9.1 Opće informacije

- Ploču za kuhanje očistite nakon svake uporabe.
- Posuđe koje koristite za kuhanje uvijek mora imati čisto dno.
- Ogrebotine ili tamne mrlje na površini ploče za kuhanje ne utječu na njen rad.
- Koristite posebno sredstvo za čišćenje prikladno za površine ploče za kuhanje.
- Koristite poseban strugač za staklo.

### 9.2 Čišćenje ploče za kuhanje

- **Odmah uklonite:** otopljenu plastiku, plastičnu foliju, šećer i hranu sa šećerom jer u protivnom nečistoće mogu uzrokovati oštećenja ploče za

kuhanje. Pripazite da izbjegnute opekotine. Koristite posebni strugač na staklenoj površini pod oštrim kutom i oštricu pomičite po površini.

- **Skinite nakon što se ploča za kuhanje dovoljno ohladi:** mrlje od kamenca i vode, mrlje od masnoće, sjajne mrlje na metalnim dijelovima. Očistite ploču za kuhanje vlažnom krpom i neabrazivnim deterdžentom. Nakon čišćenja ploču za kuhanje obrišite mekom krpom.
- **Uklonite sjajnu diskoloraciju metala:** Za čišćenje staklenih površina krpom koristite otopinu vode i octa.
- Površina ploče za kuhanje ima vodoravne uture. Ploču za kuhanje čistite vlažnom krpom s malo deterdženta i laganim pokretima s lijeva u desno. Nakon čišćenja ploču za kuhanje s lijeva na desno obrišite mekom krpom.

## 10. RJEŠAVANJE PROBLEMA



**UPOZORENJE!**  
Pogledajte poglavlja sa sigurnosnim uputama.

### 10.1 Rješavanje problema...

Problem	Mogući uzrok	Rješenje
Ne možete uključiti ploču za kuhanje ili rukovati njome.	Ploča za kuhanje nije priključena na mrežno napajanje ili nije pravilno priključena.	Provjerite je li ploča za kuhanje ispravno priključena na mrežno napajanje. Pogledajte shemu spajanja.
	Osigurač je pregorio.	Provjerite je li osigurač uzrok kvara. Ako osigurač stalno pregara, obratite se kvalificiranom električaru.
	Niste u roku od 60 sekundi postavili stupanj kuhanja.	Ponovno uključite ploču za kuhanje i u roku 60 sekundi odredite stupanj kuhanja.

Problem	Mogući uzrok	Rješenje
	Dodirнули ste istovremeno 2 ili više polja senzora.	Dodirnite samo jedno polje senzora.
	Pauza radi.	Pogledajte poglavlje "Svakodnevna uporaba".
Zaslon ne reagira na dodir.	Dio zaslona pokriven je ili su posude postavljene preblizu zaslona. Na zaslonu je tekućina ili predmet.	Uklonite predmete. Pomaknite posude dalje od zaslona. Očistite zaslon i pričekajte dok se uređaj ne ohladi. Iskopčajte ploču za kuhanje iz napajanja. Nakon 1 minute, ponovno priključite ploču za kuhanje.
Oglašava se zvučni signal i ploča za kuhanje se isključuje. Kada je ploča za kuhanje isključena oglašava se zvučni signal.	Prekrili ste jedno ili više polja senzora.	Uklonite predmet s polja senzora.
Ploča za kuhanje se isključuje.	Nečim ste prekrili polje senzora ①.	Uklonite predmet s polja senzora.
Ne uključuje se prikaz preostale topline.	Zona nije vruća jer je radila samo kratko vrijeme, ili je senzor u kvaru.	Ako je zona radila dovoljno dugo i trebala bi biti vruća, obratite se ovlaštenom servisu.
Ne možete uključiti najviši stupanj kuhanja.	Druga zona postavljena je na najviši stupanj kuhanja.	Najprije smanjite snagu druge zone.
Polja senzora se zagrijavaju.	Posuđe je preveliko ili ste ga stavili preblizu kontrolama.	Ako je moguće, veliko posuđe stavite na stražnje zone.
Hob <sup>2</sup> Hood ne radi.	Prekrili ste upravljačku ploču.	Uklonite predmet s upravljačke ploče.
Hob <sup>2</sup> Hood radi, ali je samo svjetlo uključeno.	Aktivirali ste način rada H1.	Promijenite način rada u H2-H6 ili pričekajte dok se ne pokrene automatski način rada.
Hob <sup>2</sup> Hood rade načini rada H1-H6, ali svjetlo je isključeno.	Možda je problem u žarulji.	Kontaktirajte ovlašteni servisni centar.
Nema zvuka kada dodirnete polja senzora na ploči.	Zvučni signali su isključeni.	Uključivanje zvučnih signala. Pogledajte poglavlje "Svakodnevna uporaba".

Problem	Mogući uzrok	Rješenje
Postavljen je krivi jezik.	Greškom ste promijenili jezik.	Ponovno postavite sve funkcije na tvorničke postavke. Odaberite Poništi sve postavke iz Izbornik. Iskopčajte ploču za kuhanje iz napajanja. Nakon 1 minute, ponovno priključite ploču za kuhanje. Postavite Jezik, Svjetlina zaslona i Glasnoća zujalice.
Zona kuhanja se isključuje. Prikazuje se poruka upozorenja koja kaže da se zona kuhanja isključuje.	Automatsko isključivanje isključuje zonu kuhanja.	Pogledajte poglavlje "Svakodnevna uporaba". Isključite i ponovno uključite ploču za kuhanje.
 i poruka su prikazani.	Blokiranje radi.	Pogledajte poglavlje "Svakodnevna uporaba".
Pojavljuje se O - X - A.	Roditeljsko zaključavanje radi.	Pogledajte poglavlje "Svakodnevna uporaba".
 treperi.	Na polju nema posuđa.	Stavite posuđe na polje kuhanja.
	Posuđe nije odgovarajuće.	Koristite prikladno posuđe. Pogledajte poglavlje „Savjeti i preporuke“.
	Promjer dna posuđa premali je za polje.	Koristite posuđe ispravnog promjera. Pogledajte: "Tehnički podaci".
 i broj su prikazani.	Došlo je do pogreške na ploči za kuhanje.	Isključite i nakon 30 sekundi ponovno uključite ploču za kuhanje. Ako se  opet pojavi, isključite ploču za kuhanje iz električnog napajanja. Nakon 30 sekundi, ponovno priključite ploču za kuhanje. Ako i dalje dolazi do kvara, kontaktirajte ovlaštenu servisnu centar.
Možete čuti konstantni "bip" zvuk.	Električni priključak nije ispravan.	Iskopčajte ploču za kuhanje iz napajanja. Obratite se kvalificiranom električaru kako bi provjerio instalaciju.

## 10.2 Ako ne možete naći rješenje...

Ako sami ne možete pronaći rješenje problema, obratite se dobavljaču ili ovlaštenom servisnom centru. Dajte im podatke s natpisne pločice. Budite sigurni da ste pločom za rukovanje

rukovali na ispravan način. Ako niste, rad servisera ili dobavljača neće biti besplatan, čak ni za vrijeme jamstvenog roka. Upute o službi za kupce i jamstvenim uvjetima nalaze se u u jamstvenoj knjižici.

# 11. TEHNIČKI PODACI

## 11.1 Natpisna pločica

Model EIS6448  
Vrsta 61 B4A 01 CA  
Indukcija 7.35 kW  
Ser.br. ....  
ELECTROLUX

PNC 949 596 906 00  
220 - 240 V / 400 V 2N 50 - 60 Hz  
Proizvedeno u Njemačkoj  
7.35 kW



## 11.2 Licence za softver

Softver uključen u ploču za kuhanje sadrži softver zaštićen autorskim pravima kojemu su vlasnici licence BSD, fontconfig, FTL, GPL-2.0, LGPL-2.0, LGPL-2.1, libJpeg, zLib/ libpng, MIT, OpenSSL / SSLEAY ISC, Apache 2.0 i drugi.

Punu kopiju licence provjerite u: Izbornik > Postavke uređaja > Servisiranje > Licenca.

Izvorni kod otvorenog izvornog softvera možete preuzeti slijedeći hipervezu koja se nalazi na web stranici proizvođača.

## 11.3 Specifikacije zona kuhanja

Zona kuhanja	Nazivna snaga (maks. stupanj kuhanja) [W]	PowerBoost [W]	PowerBoost maksimalno trajanje [min]	Promjer posuđa [mm]
Prednja lijeva	2300	3200	10	125 - 210
Stražnja lijeva	2300	3200	10	125 - 210
Prednja desna	1400	2500	4	125 - 145
Stražnja desna	1800	2800	10	145 - 180

Snaga zona kuhanja može se malo razlikovati od podataka u tablici. Mijenja se ovisno o materijalu i dimenzijama posuđa.

Radi što optimanijih rezultata kuhanja, koristite posuđe koje nije veće od promjera navedenog u tablici.

## 12. ENERGETSKA UČINKOVITOST

**12.1** Informacije o proizvodu u skladu s EU 66/2014 vrijede samo za tržište EU

Identifikacija modela	EIS6448	
Vrsta ploče za kuhanje	Ugradbena ploča za kuhanje	
Broj zona kuhanja	4	
Tehnologija zagrijavanja	Indukcija	
Promjer kružnih zona kuhanja (Ø)	Prednja lijeva	21,0 cm
	Stražnja lijeva	21,0 cm
	Prednja desna	14,5 cm
	Stražnja desna	18,0 cm
Potrošnja energije po zoni kuhanja (EC electric cooking)	Prednja lijeva	188,9 Wh/kg
	Stražnja lijeva	188,9 Wh/kg
	Prednja desna	183,4 Wh/kg
	Stražnja desna	178,8 Wh/kg
Potrošnja energije ploče za kuhanje (EC electric hob)	185,0 Wh/kg	

EN 60350-2 - Kućanski električni kuhinjski uređaji - 2. dio: Ploče za kuhanje - metode mjerenja učinkovitosti

Mjerenja potrošnje energije koja se odnose na područje kuhanja označena su oznakama u odgovarajućim zonama kuhanja.

### 12.2 Ušteda energije

Ako slijedite savjete navedene ispod, možete uštedjeti energiju tijekom svakodnevnog kuhanja.

- Kad zagrijavate vodu, koristite samo količinu koju trebate.
- Ako je moguće, posuđe poklopite poklopcem.
- Prije uključenja zone kuhanja, stavite posuđe na nju.
- Manje posuđe stavite na manje zone kuhanja.
- Posuđe stavite izravno na sredinu zone kuhanja.
- Koristite preostalu toplinu za održavanje hrane toplom ili za topljenje.

## 13. BRIGA ZA OKOLIŠ

Reciklirajte materijale sa simbolom . Ambalažu za recikliranje odložite u prikladne spremnike. Pomozite u zaštiti okoliša i ljudskog zdravlja, kao i u recikliranju otpada od električnih i elektroničkih uređaja. Uređaje označene

simbolom  ne bacajte zajedno s kućnim otpadom. Proizvod odnesite na lokalno reciklažno mjesto ili kontaktirajte nadležnu službu.

## САДРЖАЈ

1. БЕЗБЕДНОСНЕ ИНФОРМАЦИЈЕ.....	24
2. БЕЗБЕДНОСНА УПУТСТВА.....	27
3. ИНСТАЛАЦИЈА.....	29
4. ОПИС ПРОИЗВОДА.....	31
5. ВОДИЧ ЗА БРЗИ ПОЧЕТАК.....	32
6. ПРЕ ПРВЕ УПОТРЕБЕ.....	34
7. СВАКОДНЕВНА УПОТРЕБА.....	34
8. КОРИСНИ САВЕТИ.....	40
9. НЕГА И ЧИШЋЕЊЕ.....	42
10. РЕШАВАЊЕ ПРОБЛЕМА.....	43
11. ТЕХНИЧКИ ПОДАЦИ.....	46
12. ЕНЕРГЕТСКА ЕФИКАСНОСТ.....	47

## МИ МИСЛИМО НА ВАС

Хвала вам што сте купили Electrolux уређај. Одабрали сте производ који са собом носи више деценија професионалног искуства и иновација. Генијалан и модеран, дизајниран је имајући у виду вас. Према томе, сваки пут када га користите можете бити сигурни да ћете добити одличне резултате. Добро дошли у Electrolux.

**Посетите наш веб сајт на адреси:**



Обезбедите савете у вези са коришћењем, брошуре, решења за проблеме, информације о сервисирању:

**[www.electrolux.com/webselfservice](http://www.electrolux.com/webselfservice)**



Региструјте свој производ ради боље услуге:

**[www.registerelectrolux.com](http://www.registerelectrolux.com)**



Купите додатни прибор, потрошне материјале и оригиналне резервне делове за свој уређај:

**[www.electrolux.com/shop](http://www.electrolux.com/shop)**

## БРИГА О КОРИСНИКУ И СЕРВИСИРАЊЕ

Препоручујемо вам да користите оригиналне резервне делове.

Приликом обраћања сервисној служби, проверите да ли поседујете следеће податке: Модел, број производа (PNC), серијски број.

Информације се могу наћи на плочици са техничким карактеристикама.

 Упозорење/опрез - упутства о безбедности

 Опште информације и савети

 Информацији о заштити животне средине

Задржано право измена.

### 1. БЕЗБЕДНОСНЕ ИНФОРМАЦИЈЕ

Пре инсталације и коришћења уређаја, пажљиво прочитајте приложено упутство. Произвођач није



одговоран за било какве повреде или штете које су резултат неисправне инсталације или употребе. Чувајте упутство за употребу на безбедном и приступачном месту за будуће коришћење.

## 1.1 Безбедност деце и осетљивих особа

- Овај уређај могу да користе деца старија од 8 година и особе са смањеним физичким, чулним или менталним способностима, као особе којима недостају искуство и знање, уколико им се обезбеди надзор или им се дају упутства у вези са употребом уређаја на безбедан начин и уколико схватају могуће опасности.
- Децу узраста између 3 и 8 година старости, као и особе са веома тешким и сложеним инвалидитетом, треба држати даље од уређаја, осим ако су под сталним надзором.
- Децу млађу од 3 године треба удаљити од уређаја уколико нису под непрекидним надзором.
- Немојте да дозволите деци да се играју уређајем.
- Држите сву амбалажу даље од деце и одлажите је на одговарајући начин.
- Постарајте се да деца и кућни љубимци не буду близу уређаја док уређај ради или се расхлађује. Доступни делови су врели.
- Ако овај апарат има уређај за безбедност деце, исти би требало да буде активиран.
- Деца не смеју да обављају чишћење и корисничко одржавање уређаја без надзора.

## 1.2 Опште мере безбедности

- **УПОЗОРЕЊЕ:** Уређај и његови доступни делови могу бити врели током коришћења. Треба бити пажљив како би се избегло додиривање грејних елемената.

- Уређајем немојте управљати помоћу спољашњег тајмера или засебног система даљинског управљања.
- УПОЗОРЕЊЕ: Опасно је остављати храну на грејној плочи да се пржи на масти или уљу без надзора, јер може доћи до пожара.
- НИКАДА не покушавајте да пожар угасите водом, већ најпре искључите уређај а затим прекријте пламен, нпр. поклопцем или ћебетом.
- ОПРЕЗ: Процес кувања мора да се надгледа. Краткотрајан процес кувања мора да се надгледа непрекидно.
- УПОЗОРЕЊЕ: Опасност од пожара: Немојте одлагати предмете на површине за кување.
- Предмете од метала, попут ножева, виљушки, кашика и поклопаца, не треба стављати на грејну површину јер могу постати врели.
- Немојте користити парочистач за чишћење уређаја.
- Након коришћења, искључите плочу за кување помоћу команде и немојте се уздати у детектор за посуду.
- Уколико стаклено керамичка површина / стаклена површина напукне, искључите уређај и извадите кабл за напајање из зидне утичнице. У случају да је уређај прикључен на мрежу директно преко разводне кутије, извадите осигурач да бисте искључили уређај из напајања У оба случаја, обратите се овлашћеном сервисном центру.
- Уколико је кабл оштећен, мора га заменити произвођач, овлашћени сервис, или лица сличних квалификација, како би се избегла опасност.
- УПОЗОРЕЊЕ: Користите само штитнике за плочу за кување дизајниране од стране произвођача уређаја за кување или оне коју су од стране произвођача уређаја у упутствима за употребу наведени као погодни или штитнике за плочу за

кување који су инкорпорирани у уређају.  
Коришћење неодговарајућих штитника за плочу за  
кување може изазвати несреће.

## 2. БЕЗБЕДНОСНА УПУТСТВА

### 2.1 Инсталирање



#### УПОЗОРЕЊЕ!

Само квалификована особа може да инсталира овај уређај.



#### УПОЗОРЕЊЕ!

Ризик од повреде или оштећења уређаја.

- Уклоните комплетну амбалажу.
- Немојте да инсталирате или користите оштећен уређај.
- Придржавајте се упутстава за монтирање које сте добили уз уређај.
- Неопходно је придржавати се минималног растојања од других уређаја и кухињских елемената.
- Увек водите рачуна приликом померања уређаја зато што је тежак. Увек користите заштитне рукавице и затворену обућу.
- Заптијте исечене површине заптивним материјалом да бисте спречили да влага доведе до набреклина.
- Заштитите доњу страну уређаја од паре и влаге.
- Немојте монтирати уређај поред врата или испод прозора. Овим се спречава да врело посуђе за кување падне са уређаја када се отворе врата или прозор.
- Сваки уређај има вентилаторе за хлађење на дну.
- Ако је уређај постављен изнад фиоке:
  - немојте да стављате ситне предмете или папир који се може увући, јер они могу да оштете вентилаторе за хлађење или да покваре систем за хлађење.
  - Држите раздаљину од најмање 2 цм између доњег дела уређаја и делова који се чувају у фиоци.

- Уклоните све разделне табле инсталиране унутар кухињског елемента испод уређаја.

### 2.2 Прикључивање струје



#### УПОЗОРЕЊЕ!

Ризик од пожара и струјног удара.

- Сва прикључивања струје треба да обави квалификован електричар.
- Уређај мора да буде уземљен.
- Пре извођења било каквих радова на уређају, кабл за напајање обавезно извадите из зидне утичнице.
- Уверите се да су параметри на плочици са техничким карактеристикама компатибилни са одговарајућим параметрима електричне мреже за напајање.
- Проверите да ли је уређај правилно инсталиран. Лоше причвршћен или неодговарајући кабл или утикач (ако га има) може проузроковати прегревавање електричног прикључка.
- Користите одговарајући електрични кабл за напајање.
- Не дозволите да се електрични кабл запетља.
- Проверите да ли је инсталирана заштита од струјног удара.
- Употребите кабл са стезаљком са растерећењем на вучу.
- Када уређај прикључујете на оближњу зидну утичницу водите рачуна да кабл за напајање или утикач (ако га има) не дођу у додир са врелим деловима уређаја или врелим посуђем.
- Немојте да користите адаптере са више утичница и продужне каблове.
- Проверите да нисте оштетили утикач за напајање (ако га има) и кабл за напајање. Обратите се нашем овлашћеном сервисном

центру или електричару ради замене оштећеног кабла за напајање.

- Заштита од удара делова под напоном и изолованих делова мора да се причврсти тако да не може да се уклони без алата.
- Прикључите главни кабл за напајање на зидну утичницу тек на крају инсталације. Водите рачуна да постоји приступ мрежном утикачу након инсталације.
- Ако је зидна утичница лабава, немојте да прикључујете мрежни утикач.
- Не вуците кабл за напајање како бисте искључили уређај. Кабл искључите тако што ћете извући утикач из утичнице.
- Користите само исправне раставне прекидаче: заштитне прекидаче, осигураче (осигураче са навојем треба скинути са носача), аутоматске заштитне прекидаче и контакторе.
- У електричној инсталацији мора постојати раставни прекидач који вам омогућава да искључите све фазе напајања уређаја. Ширина контактнoг отвора на раставном прекидачу мора износити најмање 3 мм.

## 2.3 Употреба



### УПОЗОРЕЊЕ!

Постоји ризик од повреде, опекотина и струјног удара.

- Уклоните сво паковање, налепнице и заштитну фолију (ако је има) пре првог коришћења.
- Уређај је само за кућну употребу.
- Немојте да мењате спецификацију овог уређаја.
- Понављајући рачуна да отвори за вентилацију нису запушени.
- Не остављајте уређај без надзора током рада.
- Подесите зону за кување на „искључено“ након сваке употребе.
- Не ослањајте се на детектор за посуду.

- Немојте стављати прибор за јело или поклопце шерпи на зоне за кување. Они могу постати врели.
- Немојте руковати уређајем када су вам мокре руке или када је он у контакту са водом.
- Немојте користити уређај као радну површину или простор за одлагање.
- Ако је површина уређаја напукла, одмах га искључите из зидне утичнице. То спречава струјни удар.
- Корисници са пејсмејкером морају да одржавају растојање од најмање 30 цм од индукционих зона за кување када уређај ради.
- Када ставите храну у вруће уље, може да прсне.



### УПОЗОРЕЊЕ!

Ризик од пожара и експлозије

- Масти и уље када се загреју могу да ослободе запаљива испарења. Држите пламенове или загрејане предмете даље од масти и уља када кувате са њима.
- Испарења која ослобађају веома врела уља могу да изазову спонтано сагоревање.
- Употребљено уље, које може да садржи остатке хране, може изазвати пожар при нижој температури за разлику од уља које се користи по први пут.
- Запаљиве материје или предмете натопљене запаљивим материјама немојте стављати унутар и поред уређаја или на њега.



### УПОЗОРЕЊЕ!

Постоји ризик од оштећења уређаја.

- Немојте стављати вруће посуђе за кување на командну таблу.
- Не стављајте врео поклопац тигања на стаклену површину плоче за кување.
- Немојте дозволити да течност у посуђу за кување проври до краја.
- Пазите да предмети или посуђе за кување не падну на уређај. Може се оштетити површина плоче.

- Немојте укључивати зоне за кување уколико је посуђе празно или га нема.
- Не стављајте алуминијумску фолију на уређај.
- Посуђе за кување направљено од ливеног гвожђа, ливеног алуминијума или са оштећеним доњим површинама може да направи огреботине на стаклу/стаклокерамици. Увек подигните ове предмете када треба да их померате по површини за кување.
- Овај уређај је намењен само за кување. Немојте га користити у друге сврхе, на пример за загревање просторије.
- Уређај чистите влажном, меком крпом. У ту сврху користите само неутралне детерџенте. Немојте да користите било какве абразивне производе, абразивне јастучиће за чишћење, раствараче или металне предмете.

## 2.5 Сервис

- За поправљање уређаја позовите овлашћени сервисни центар.
- Користите само оригиналне резервне делове.

## 2.6 Одлагање



### УПОЗОРЕЊЕ!

Ризик од повреде или гушења.

- Обратите се општинским органима да бисте сазнали како да правилно одложите уређај на отпад.
- Искључите утикач кабла за напајање уређаја из мрежне утичнице.
- Исеците мрежни електрични кабл на месту које је близу уређаја и одложите га.

## 2.4 Нега и чишћење

- Редовно чистите уређај да бисте спречили пропадање површинског материјала.
- Пре чишћења деактивирајте уређај и пустите да се охлади.
- Одвојте кабл за напајање уређаја од електричног напајања пре почетка процеса одржавања.
- Немојте да користите млаз воде или пару за чишћење уређаја.

# 3. ИНСТАЛАЦИЈА



### УПОЗОРЕЊЕ!

Погледајте поглавља о безбедности.

## 3.1 Пре инсталирања

Пре него што инсталирате плочу за кување, запишите доње информације са плочице са техничким карактеристикама. Плочица са техничким карактеристикама налази се на доњој страни плоче за кување.

Серијски број .....

## 3.2 Уградне плоче за кување

Уградне плоче за кување дозвољено је користити само после уградње у одговарајуће кухињске елементе за уградњу и радне површине које су у складу са стандардима.

## 3.3 Кабл за повезивање

- Плоча за кување се испоручује са каблом за повезивање.
- За замену оштећеног кабла за напајање користите тип кабла: H05V2V2-F који може да издржи температуру од 90 °C или више. Обратите се свом локалном сервисном центру.

### 3.4 Монтирање

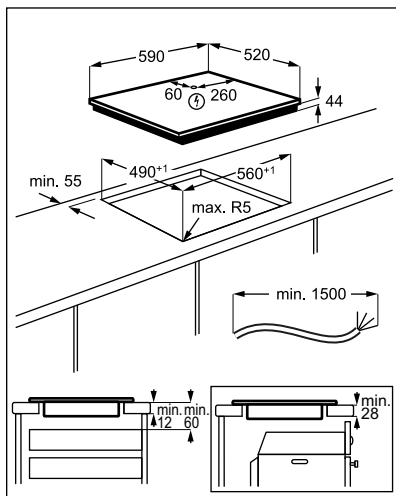
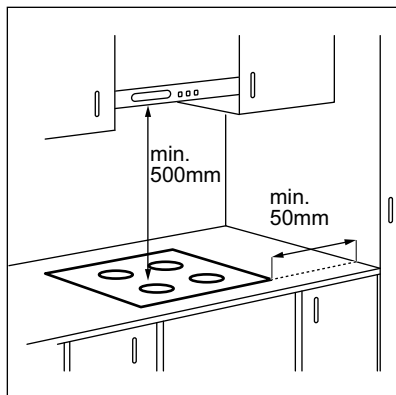

Ако се уређај инсталира изнад фиоке, вентилација плоче за кување може загрејати предмете ускладиштене у фиоци током процеса кувања.

## 4. ОПИС ПРОИЗВОДА

### 4.1 Шема површине за кување

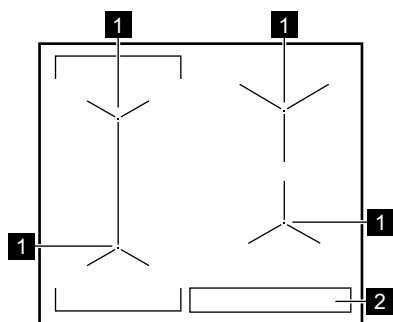



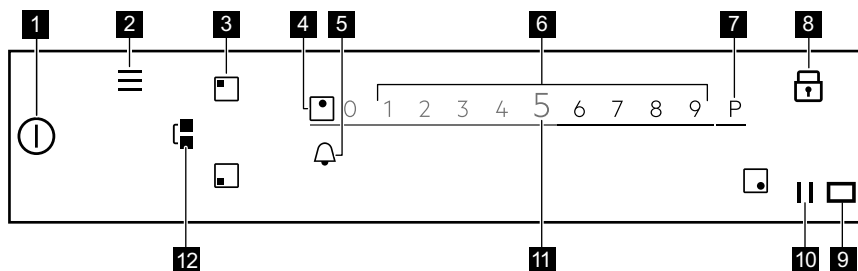

- 1** Индукциона зона за кување
- 2** Командна табла

### 4.2 Преглед командне табле



Да бисте видели доступна подешавања додирните одговарајући симбол.

Сим-бол	Коментар	
<b>1</b> ①	УКЉУЧЕНО/ ИСКЉУЧЕНО	Служи за активирање и деактивирање плоче за кување.
<b>2</b> ≡	Мени	За отварање и затварање Мени.
<b>3</b> □ ●	Избор зоне	За отварање клизача за изабрану зону.
<b>4</b> -	Индикатор зоне	Да бисте приказали за коју зону је клизач активан.
<b>5</b> 🔔	-	За подешавање функција тајмера.
<b>6</b> -	Клизач	За подешавање степена топлоте.
<b>7</b> P	PowerBoost	За активирање функције.

Сим-бол	Коментар	
<b>8</b> 	Контролна брава	За активирање и деактивирање функције.
<b>9</b> 	-	Прозор за комуникацију инфрацрвеним сигналом Hob <sup>2</sup> Hood. Немојте га покривати.
<b>10</b> 	Пауза	За активирање и деактивирање функције.
<b>11</b> <b>0 - 9</b>	-	За приказ степена топлоте.
<b>12</b> 	Bridge	За активирање и деактивирање функције.

### 4.3 OptiHeat Control (тростепени индикатор преостале топлоте)



#### УПОЗОРЕЊЕ!

III / II / I Постоји ризик од опекотина од преостале топлоте. Индикатор приказује ниво преостале топлоте.

Индукционе зоне за кување производе топлоту неопходну за процес кувања директно на дну посуђа за кување. Стаклокерамика се загрева топлотом посуђа.

## 5. ВОДИЧ ЗА БРЗИ ПОЧЕТАК

### 5.1 Коришћење екрана осетљивог на додир

- Да бисте активирали дату опцију, додирните одговарајући симбол на екрану.
- Изабрана функција се активира кад склоните прст са дисплеја.
- За скривање доступних опција користите брзи покрет или повуците прст преко дисплеја.
- Брзина покрета одређује колико брзо се екран помера.
- Скроловање се може зауставити само од себе или га можете одмах зауставити ако додирнете дисплеј.
- Можете да промените већину параметара приказаних на дисплеју кад додирнете одговарајуће симболе.
- Да бисте изабрали жељену функцију или време, можете да скролујете кроз листу и/или да

додирнете опцију коју желите да одаберете.

- Када је плоча за кување активирана, а неки од симбола нестају са дисплеја, додирните дисплеј било где. Сви симболи се враћају.
- За одређене функције појављује се искачући прозор са додатним информацијама кад их покренете.
- Могу се користити само симболи са позадинским осветљењем.
- Прво одаберите зону која активира функције тајмера.

### 5.2 Мени структура

Додирните  да приступите и промените подешавања плоче за кување или да активирате неке функције. Табела приказује основну структуру Мени.



## Мени

Кување уз асистенцију		
Функције плоче за кување	Топљење	
Подешавања	Блокада за безбедност деце	
	Штоперица	
	Hob <sup>2</sup> Hood	H0 - Искључена
		H1 - Само светло
		H2 - Ниска брзина вентилатора
		H3 - Аутоматски вентилатор споро
		H4 - Аутоматски вентилатор средње
		H5 - Аутоматски вентилатор брзо
	H6 - Аутоматски вентилатор појачано	
	Конфигурација	Кување уз асистенцију
		Језик
		Звукови тастера
		Јачина звучног сигнала
		Осветљеност дисплеја
	Сервисирање	Демо режим
Лиценца		
Прикажи верзију софтвера		
Историја аларма		
Ресетовање свих подешавања		

Да напустите Мени додирните  или десну страну дисплеја, изван искачућег прозора. За навигацију кроз Мени користите < или >.

Кад додирнете и задржите неке од опција доступних у Мени, појављује се

кратак опис Пратите савете за једноставну навигацију кроз Мени.

Ако сте на дну Мени скролујте листу нагоре и користите < или додирните  да напустите Мени.

## 6. ПРЕ ПРВЕ УПОТРЕБЕ



### УПОЗОРЕЊЕ!

Погледајте поглавља о безбедности.

### 6.1 Прво прикључивање на електричну мрежу

Кад прикључите плочу за кување на електричну мрежу, морате да

подесите Језик, Осветљеност дисплеја и Јачина звучног сигнала.

Ова подешавања можете да промените у Мени > Подешавања > Конфигурација. Погледајте одељак „Свакодневна употреба“.

## 7. СВАКОДНЕВНА УПОТРЕБА



### УПОЗОРЕЊЕ!

Погледајте поглавља о безбедности.

### 7.1 Активирање и деактивирање

Додирните ① у трајању од 1 секунде да бисте активирали или деактивирали плочу за кување.

### 7.2 Аутоматско искључивање

**Ова функција аутоматски искључује плочу у следећим случајевима:**

- Све зоне за кување су деактивиране.
- Нисте подесили степен топлоте након што сте активирали плочу за кување.
- Просули сте или ставили нешто на командну таблу и оставили га дуже од 10 секунди (плек, крпу, итд.). Оглашава се звучни сигнал и плоча за кување се деактивира. Уклоните предмет или очистите командну таблу.
- Ако плоча за кување постане претопла (на пример, када из шерпе испари сва течност). Пустите да се зона за кување охлади пре него што поново користите плочу за кување.
- Користите неодговарајуће посуђе за кување или на датој зони нема посуђа. Бели симбол зоне за кување трепери и индукциона зона за кување се деактивира аутоматски након 1 минута.

- Ако после одређеног времена не искључите неку од зона за кување или ако не промените подешен степен топлоте. Након извесног времена појављује се порука и плоча за кување се деактивира.

**Однос између степена топлоте и времена након ког се плоча за кување деактивира:**

Подешавање степена топлоте	Плоча за кување се деактивира након
1 - 2	6 сати
3 - 5	5 сати
6	4 сата
7 - 9	1,5 сати

### 7.3 Коришћење зона за кување

Ставите посуђе за кување у средину изабране зоне за кување. Индукционе зоне за кување се аутоматски прилагођавају димензијама дна посуђа за кување.

Када поставите посуду у изабрану зону за кување, плоча за кување ће је аутоматски препознати и на дисплеју ће се појавити одговарајући клизач. Клизач је видљив 8 секунди, након тога се дисплеј враћа у главни приказ. Да бисте брже затворили клизач, додирните екран изван области клизача.

Кад су друге зоне активне, подешавање степена топлоте за зону коју желите да користите може бити ограничено. Погледајте одељак „Управљање потрошњом“.



Уверите се да је посуда погодна за индукционе плоче за кување. За више информација о типовима посуђа за кување погледајте одељак „Напомене и савети“. Проверите величину посуде у одељку „Технички подаци“.

## 7.4 Подешавање степена топлоте

1. Активирајте плочу за кување.
2. Ставите посуду на изабрану зону за кување.

Клизач за активну зону за кување се појављује на дисплеју и активан је 8 секунди.

3. Додирните или померите прстом да бисте подесили жељени степен топлоте.

Симбол светли црвеном бојом и постаје већи.

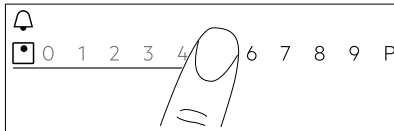

## 7.5 PowerBoost

Ова функција активира више снаге за одговарајућу индукциону зону за кување; то зависи од величине посуде за кување. Ова функција може бити активирана само током ограниченог временског периода.

1. Прво додирните симбол жељене зоне.
2. Додирните **P** или померите прст удесно да бисте активирали функцију за одабрану зону за кување.

Симбол светли црвеном бојом и постаје већи.

Функција се аутоматски деактивира. За деактивирање функције ручно изаберите зону и промените њен степен топлоте.



За максималне вредности трајања, погледајте одељак „Технички подаци“.

## 7.6 Управљање потрошњом

- Зоне за кување су груписане према локацији и броју фаза у плочи за кување. Погледајте илустрацију.
- Свака фаза има максимално електрично оптерећење од 3680 W.
- Функција раздељује снагу између зона за кување повезаних на исту фазу.
- Функција се активира када укупно електрично оптерећење зона за кување повезаних са појединачном фазом премаши 3680 W.
- Функција смањује снагу осталих зона за кување повезаних у исту фазу, што утиче на расположив степен топлоте.
- Максимални степен топлоте се види на клизачу. Активне су само цифре у белој боји.
- Уколико није доступан већи степен топлоте, прво га смањите за остале зоне за кување.

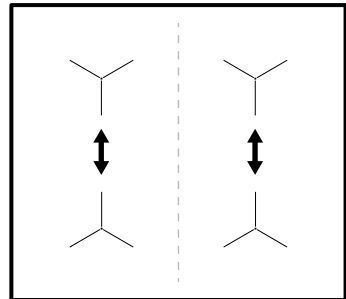



## 7.7 Функција Bridge

Ова функција повезује две зоне за кување и оне раде као једна са истим подешавањем степена топлоте.

Можете користити ову функцију са великим посуђем за кување.

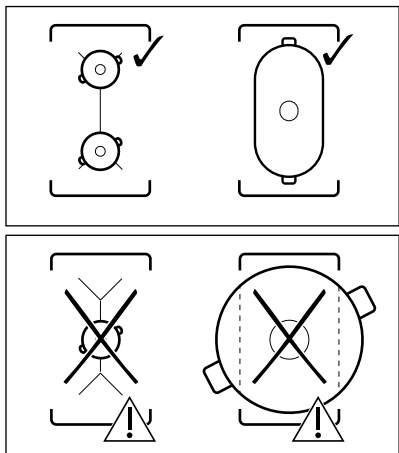
1. Поставите посуду на две зоне за кување. Посуда мора да покрије центре обе зоне.
2. Додирните  да бисте активирали ову функцију. Символ зоне се мења.
3. Подесите степен топлоте. Посуђе мора покривати центре обе зоне, али не сме да прелази изван ознаке површине.



Да бисте деактивирали ову функцију, додирните . Зоне за кување раде независно једна од друге.

## 7.8 Тајмер

### Тајмер за одбројавање времена

Користите ову функцију да бисте подесили колико дуго зона за кување треба да ради током појединачног кувања.

Функцију можете да подесите за сваку зону засебно.

1. Прво подесите степен топлоте за одговарајућу зону за кување, а затим подесите функцију.
2. Додирните символ зоне.
3. Додирните . Прозор менија тајмера се појављује на дисплеју.

4. Означите  да бисте активирали ову функцију.

Симболи се мењају у  .

5. Померите прст налево или надесно да бисте изабрали жељено време (нпр. сате и/или минуте).
6. Додирните ОК да бисте потврдили избор.

Можете такође да изаберете **X** да бисте поништили ваш избор.

Кад време истекне, оглашава се звучни сигнал и  трепери.

Додирните  да искључите сигнал.

Да бисте деактивирали ову функцију, подесите степен топлоте на **0**.

Алтернативно, додирните  с леве стране вредности тајмера, додирните **X** поред тога и потврдите ваш избор кад се појави искачући прозор.

### Тимер Манагер

Можете да користите ову функцију када је плоча за кување активирана али зоне за кување не раде.

Ова функција не утиче на рад зона за кување.

1. Изаберите било коју зону за кување. На дисплеју се појављује одговарајући клизач.
2. Додирните . Прозор менија тајмера се појављује на дисплеју.
3. Померите прст налево или надесно да бисте изабрали жељено време (нпр. сате и минуте).
4. Додирните ОК да бисте потврдили избор.

Можете такође да изаберете **X** да бисте поништили ваш избор.

Кад време истекне, оглашава се звучни сигнал и  трепери.

Додирните  да искључите сигнал.



Да деактивирате функцију додирните  с леве стране вредности тајмера, додирните **X** поред тога и потврдите ваш избор кад се појави искачући прозор.

## Штоперица

Функција аутоматски почиње да одбројава одмах након што активирате зону за кување. Ову функцију можете да користите да бисте пратили колико дуго ради.



1. Додирните  да бисте приступили Мени.
2. Скролујте Мени да бисте изабрали Подешавања > Штоперица.
3. Додирните прекидач да бисте укључили/искључили функцију.

Да напустите Мени додирните  или десну страну дисплеја, изван искачућег прозора. За навигацију кроз Мени користите < или >.

Функција се не зауставља кад подигнете посуду. Да бисте ресетовали функцију и поново је покренули ручно, додирните , изаберите Ресетовање из искачућег прозора. Функција почиње да одбројава од 0. За Пауза функције за једну сесију кувања, додирните  и изаберите Пауза из искачућег прозора. Изаберите Старт за наставак одбројавања.

## 7.9 Пауза

Функција пребацује све зоне за кување које су укључене на најнижу вредност температуре.

Када функција ради, могу се користити само симболи  и . Сви други симболи на командној табли су закључани.

Функција не зауставља функцију тајмера.

Додирните  да бисте активирали ову функцију.

Пали се . Степен топлоте је спуштен на 1.

Да бисте деактивирали функцију, додирните .

Функција зауставља PowerBoost. Највиши степен топлоте поново се активира кад опет додирнете .

## 7.10 Контролна бртва

Можете да закључате командну таблу док плоча за кување ради. То спречава случајну промену подешеног степена топлоте.

Прво подесите степен топлоте.

Додирните  да бисте активирали ову функцију.

Да бисте деактивирали функцију, додирните  на 3 секунде.



Када деактивирате плочу за кување, такође деактивирате и ову функцију.

## 7.11 Блокада за безбедност деце

Ова функција спречава случајно коришћење плоче за кување.

1. Додирните  на дисплеју да бисте отворили Мени.
2. Са листе изаберите Подешавања > Блокада за безбедност деце.
3. Укључите прекидач и додирните слова А-О-Х по абецедном реду како бисте активирали функцију. Да деактивирате функцију искључите прекидач.

Да напустите Мени додирните  или десну страну дисплеја, изван искачућег прозора. За навигацију кроз Мени користите < или >.

## 7.12 Језик

1. Додирните  на дисплеју да бисте отворили Мени.
2. Са листе изаберите Подешавања > Конфигурација > Језик.

3. Изаберите одговарајући језик са листе.

Ако сте изабрали погрешан језик, додирните . Са листе која се појави, изаберите трећу опцију и потом два пута последњу опцију. На крају, изаберите опцију с десне стране.

Да напустите Мени додирните  или десну страну дисплеја, изван искачућег прозора. За навигацију кроз Мени користите < или >.

### 7.13 Звукови тастера / Јачина звучног сигнала

Можете да одаберете врсту звука који емитује ваша плоча за кување или да искључите звук. Можете да бирате између кликова (подразумевано) или звучног сигнала.

1. Додирните  на дисплеју да бисте отворили Мени.
2. Са листе изаберите Подешавања > Конфигурација> Звукови тастера / Јачина звучног сигнала.
3. Одаберите одговарајућу опцију.

Да напустите Мени додирните  или десну страну дисплеја, изван искачућег прозора. За навигацију кроз Мени користите < или >.

### 7.14 Осветљеност дисплеја

Можете да мењате осветљености дисплеја.

Постоје 4 нивоа осветљености, 1 је најнижи а 4 је највиши.



1. Додирните  на дисплеју да бисте отворили Мени.
2. Са листе изаберите Подешавања > Конфигурација > Осветљеност дисплеја.
3. Одаберите одговарајући ниво.

Да напустите Мени додирните  или десну страну дисплеја, изван искачућег прозора. За навигацију кроз Мени користите < или >.

### 7.15 Кување уз асистенцију

Ова функција подешава температуру за различите врсте хране и одржава је током кувања. Може се активирати за леву предњу зону за кување или за обе зоне на левој страни приликом премошћавања.

1. Додирните  на дисплеју да бисте отворили Мени.
2. Изаберите Кување уз асистенцију и одаберите врсту хране коју бисте желели да припремате са листе. За сваку врсту хране постоји неколико опција. Пратите упутства приказана на дисплеју.
  - Можете да додирнете ОК на врху искачућег прозора да бисте користили подразумевана подешавања.
  - Можете да подесите функцију тајмера. Када посуда достигне жељену температуру, можете да активирате тајмер.
  - Можете да промените подразумевани ниво топлоте.
3. Једном када посуда достигне жељену температуру, звучни сигнал се оглашава и појављује се искачући прозор. Да затворите прозор и покренете функцију додирните ОК. Да деактивирате прозор трајно, означите  пре него што активирате функцију.

Да зауставите функцију додирните  и Стоп или додирните  и изаберите Кување уз асистенцију, одаберите било који тип хране и додирните Стоп.

Да напустите Мени додирните  или десну страну дисплеја, изван искачућег прозора. За навигацију кроз Мени користите < или >.

### 7.16 Топљење

Ову функцију можете да користите за топљење различитих производа, нпр. чоколаде или путера. Функцију можете да користите само за једну зону за кување током једне сесије кувања.

1. Додирните  на дисплеју да бисте отворили Мени.
2. Са листе изаберите Функције плоче за кување > Топљење.
3. Додирните Старт  
Треба да изаберете жељену зону. Појавиће се искачући прозор са питањем се да ли желите да откажете претходно подешавање степена топлоте, ако је постојало.

Да напустите Мени додирните  или десну страну дисплеја, изван искачућег прозора. За навигацију кроз Мени користите < или >.

Да зауставите функцију додирните симбол за избор зоне, а затим додирните Стоп.

## 7.17 Hob<sup>2</sup>Hood

Ово је напредна аутоматска функција која повезује плочу за кување са одређеним аспиратором. И плоча за кување и аспиратор имају комуникатор са инфрацрвеним сигналом. Брзина вентилатора се дефинише аутоматски на основу поставки режима и температуре најтоплије посуде на плочи за кување.

Код већине аспиратора је даљински систем подразумевано деактивиран. Активирајте га пре него што користите ову функцију. Више информација потражите у приручнику за кориснике аспиратора.

Функција аутоматски ради између Н2 и Н6. Плоча за кување је првобитно подешена на Н5. Аспиратор реагује сваки пут када користите плочу за кување. Плоча за кување аутоматски препознаје температуру посуђа и подешава брзину вентилатора. Можете да подесите да плоча за кување активира само лампицу тако што ћете изабрати Н1.



Ако промените брзину вентилатора на аспиратору, подразумевано повезивање са плочом за кување се деактивира. Да поново активирате функцију, на оба уређаја пребаците прекидач прво на ИСКЉУЧЕНО па онда на УКЉУЧЕНО.

Режим	Аутоматско осветљење	Кључање <sup>1)</sup>	Пржење <sup>2)</sup>
Н0	Искључено	Искључено	Искључено
Н1	Укључено	Искључено	Искључено
Н2 <sup>3)</sup>	Укључено	Брзина вентилатора 1	Брзина вентилатора 1
Н3	Укључено	Искључено	Брзина вентилатора 1
Н4	Укључено	Брзина вентилатора 1	Брзина вентилатора 1
Н5	Укључено	Брзина вентилатора 1	Брзина вентилатора 2
Н6	Укључено	Брзина вентилатора 2	Брзина вентилатора 3

1) Плоча за кување детектује процес кључања и активира брзину вентилатора у складу са аутоматским режимом.

2) Плоча за кување детектује процес пржења и активира брзину вентилатора у складу са аутоматским режимом.

3) Овај режим активира вентилатор и светло и не зависи од температуре.

## Промена режима

Режими се аутоматски мењају и прилагођавају. Ако нисте задовољни нивоом буке / брзином вентилатора, режиме можете да мењате и ручно.

1. Додирните .  
Са листе изаберите Подешавања > Hob²Hood.
2. Одаберите одговарајући режим.

Да напустите Мени додирните  или десну страну дисплеја, изван искачућег прозора.

Када завршите са кувањем и деактивирате плочу за кување, вентилатор у аспиратору наставља да ради одређено време. Након тог времена, систем аутоматски деактивира вентилатор и спречава вас да га случајно активирате у наредних 30 секунди.

Светло на аспиратору се деактивира 2 минута након деактивирања плоче за кување.

## 8. КОРИСНИ САВЕТИ



### УПОЗОРЕЊЕ!

Погледајте поглавља о безбедности.

### 8.1 Посуђе за кување



Код индукционих зона за кување јако електромагнетно поље веома брзо развија топлоту у посуђу за кување.



Користите посуђе које одговара индукционим зонама за кување.

### Материјал посуђа за кување

- **исправно:** ливено гвожђе, челик, емајлирани челик, нерђајући челик, посуђе са вишеслојним дном (са исправном ознаком произвођача).
- **неисправно:** алуминијум, бакар, месинг, стакло, керамика, порцелан.

### Посуђе је погодно за индукциону плочу за кување ако:

- Вода брзо прокључа на зони за кување код које је температура подешена на најјаче.
- Магнет држи дно посуде.



Дно посуђа за кување мора да буде дебело и што је могуће равније. Осигурајте да су доње површине посуда чисте и суве пре него што их ставите на површину плоче.

### Димензије посуђа за кување

Индукционе зоне за кување се аутоматски прилагођавају димензијама дна посуђа за кување.

Ефикасност зоне за кување зависи од пречника посуђа за кување. Посуђе за кување чији је пречник мањи од минималног прима само део енергије коју генерише зона за кување.



Погледајте одељак „Технички подаци“.

### 8.2 Бука током рада уређаја

#### Ако можете да чујете:

- буку налик пуцкетању: посуђе за кување је направљено од различитих материјала (сендвич систем конструкције).
- звук налик звиждуку: користите зону за кување са високим нивоом снаге а посуђе за кување је направљено од различитих материјала (сендвич систем израде).
- брујање: користите висок ниво снаге.



- шкљоцање: долази до електричног прекидања, посуда је откривена након што је ставите на плочу за кување.
- шиштање, зујање: ради вентилатор.

**Ови звуци су нормални и не указују на било какав квар.**

### 8.3 Öko Timer (ЕКО тајмер)

Да би се уштедела електрична енергија, грејач зоне за кување се деактивира пре оглашавања тајмера за одбројавање времена. Разлика у времену рада зависи од нивоа степена топлоте и трајања кувања.

### 8.4 Примери примене за кување

Узајамни однос између степена топлоте зоне за кување и потрошње струје није линеаран. Када повећате степен топлоте зоне за кување, потрошња струје се не повећава пропорционално. То значи да зона за кување на средњем степену топлоте користи мање од половине своје снаге.



Подаци у табели су само смернице.

Подешавање степена топлоте	Користити за:	Време (мин)	Савети
1	Одржавање топлоте спремљене хране.	по потреби	Ставите поклопац на посуду за кување.
1 - 2	Сос холандез, истопити: путер, чоколаду, желатин.	5 - 25	Повремено промешајте.
1 - 2	Згушњавање: пенести омлети, пржена јаја.	10 - 40	Кувајте са поклопцем на посуди за кување.
2 - 3	Крчкање јела са пиринчем и млеком, подгревање готових јела.	25 - 50	Додати најмање два пута више течности од количине пиринча, а јела са млеком промешати на половини кувања.
3 - 4	Кување поврћа, рибе, меса на пари.	20 - 45	Додајте пар супених кашика течности.
4 - 5	Кување кромпира на пари.	20 - 60	Користите макс. ¼ l воде на 750 г кромпира.
4 - 5	Кување великих количина хране, гулаша и супа.	60 - 150	Највише 3 l течности, плус састојци.
6 - 7	Пржење на тихој ватри: шницле, пуњене телеће шницле, котлети, фаширане шницле, кобасице, цигерица, запршка, јаја, палачинке, крофне.	по потреби	Окрените када истекне половина времена.
7 - 8	Пржење ренданог кромпира, каре одрезака, одрезака на јакој ватри.	5 - 15	Окрените када истекне половина времена.

Подешавање степена топлоте	Користити за:	Време (мин)	Савети
9	Довођење воде до кључања, кување тестенине, крчкање меса (гулаш, месо у лонцу), пржење кромпирића у дубоком уљу.		
P	Довођење велике количине воде до кључања. Функција Power-Boost је активна.		

## 8.5 Напомене и савети за Hob<sup>2</sup>Hood

Када користите плочу за кување помоћу функције:

- Заштитите плочу аспиратора од директне сунчеве светлости.
- Немојте усмеравати халогено светло у плочу аспиратора.
- Немојте да покривате командну таблу плоче за кување.
- Немојте да прекидате сигнал између плоче за кување и аспиратора (нпр. руком, ручком на посуди за кување или високом посудом). Погледајте слику.

**Аспиратор на слици представља само пример.**

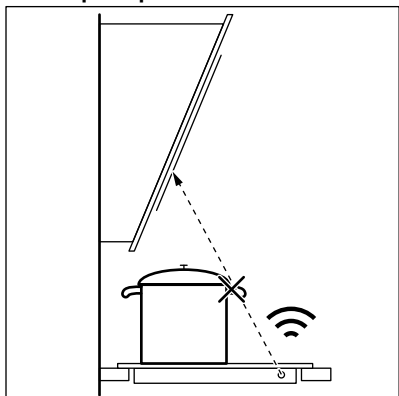

**i** Прозор за комуникацију инфрацрвеним сигналом за Hob<sup>2</sup>Hood одржавајте чистим.

**i** Други уређаји којима се даљински управља могу да блокирају сигнал. Не користите такве уређаје близу плоче за кување док је укључена функција Hob<sup>2</sup>Hood.

### Аспиратори са функцијом Hob<sup>2</sup>Hood

Да бисте пронашли цео асортиман аспиратора који раде са овом функцијом, посетите наш веб-сајт за потрошаче. Electrolux аспиратори који раде са овом функцијом морају да имају симбол .

## 9. НЕГА И ЧИШЋЕЊЕ



**УПОЗОРЕЊЕ!**  
Погледајте поглавља о безбедности.

### 9.1 Опште информације

- Очистите плочу за кување након сваке употребе.
- Увек користите посуђе са чистом доњом површином.

- Огреботине или тамне мрље на површини не утичу на рад плоче за кување.
- Користите специјално средство за чишћење погодно за површину плоче за кување.
- Користите посебан стругач за стаклену површину.

## 9.2 Чишћење плоче

- **Уклоните одмах:** топлјену пластику, пластичну фолију, шећер и храну са шећером, јер уколико не уклоните, прљавштина може проузроковати оштећење плоче за кување. Водите рачуна како бисте избегли опекотине. Користите посебан стругач на стаклену површину под оштрим углом и померајте оштрицу по површини.
- **Када се плоча за кување довољно охлади уклоните:**

светле кругове од каменца и воде, испрскале масноће и промену боје у виду светлуцања метала. Очистите плочу за кување влажном крпом и неабразивним детерџентом. Након чишћења, обришите плочу за кување меком крпом.

- **Уклоните промену боје у виду светлуцања метала.** користите раствор воде са сирћитом и очистите површину стакла крпом.
- На површини плоче за кување су хоризонтални жлебови. Очистите плочу за кување влажном крпом и са мало детерџента благим покретима с лева на десно. Након чишћења, обришите плочу за кување меком крпом слева надесно.

# 10. РЕШАВАЊЕ ПРОБЛЕМА





## УПОЗОРЕЊЕ!



Погледајте поглавља о безбедности.

## 10.1 Шта учинити ако...

Проблем	Могући узрок	Решење
Не можете да укључите плочу за кување нити да је користите.	Плоча за кување није прикључена на електрично напајање или није правилно прикључена.	Проверите да ли је плоча за кување правилно прикључена на електрично напајање. Погледајте дијаграм повезивања.
	Осигурач је прегорео.	Проверите да осигурач није узрок овога. Уколико осигурач непрекидно прегорева, обратите се квалификованом, овлашћеном електричару.
	Ако не подесите степен топлоте у року од 60 секунди.	Поново укључите плочу за кување и подесите степен топлоте за мање од 60 секунди.

Проблем	Могући узрок	Решење
	Истовремено сте додирнули 2 или више сензорска поља.	Додирните само једно сензорско поље.
	Пауза ради.	Погледајте одељак „Свакодневна употреба“.
Дисплеј не реагује на додир.	Део дисплеја је покривен или су посуде стављене сувише близу дисплеја. На дисплеју се налази нека течност или предмет.	Уклоните предмете. Померите посуде даље од дисплеја. Очистите дисплеј, сачекајте да се уређај охлади. Одвојите плочу за кување од електричног напајања. Поново је укључите након 1 минута.
Оглашава се звучни сигнал и плоча за кување се деактивира. Оглашава се звучни сигнал када је плоча за кување искључена.	Ставили сте нешто преко једног или више сензорских поља.	Уклоните предмет са сензорског поља.
Плоча за кување се деактивира.	Ставили сте нешто на сензорско поље ①.	Уклоните предмет са сензорског поља.
Индикатор преостале топлоте се не укључује.	Зона за кување није загрејана јер је коришћена само у кратком периоду или је сензор оштећен.	Уколико је зона радила довољно дуго да буде загрејана, обратите се овлашћеном сервисном центру.
Не можете да активирате највиши степен топлоте.	Друга зона је већ подешена на највиши степен топлоте.	Прво смањите снагу друге зоне.
Сензорска поља постају врућа.	Посуђе за кување је превелико или сте га ставили преблизу командама.	Уколико је могуће, ставите велико посуђе за кување на задње зоне.
Hob <sup>2</sup> Hood не ради.	Прекрыли сте командну таблу.	Уклоните предмет са командне табле.
Hob <sup>2</sup> Hood ради, али само лампица светли.	Активирали сте режим Н1.	Пребаците на режим од Н2 - Н6 или сачекајте док не започне аутоматски режим.
Hob <sup>2</sup> Hood раде режими Н1 - Н6, али лампица је угашена.	Можда постоји проблем са сијалицом.	Контактирајте овлашћени сервисни центар.

Проблем	Могући узрок	Решење
Не чује се звук када додирнете сензорска поља на командној табли.	Звуци су деактивирани.	Активирање звучних сигнала. Погледајте одељак „Свакодневна употреба“.
Погрешан језик је подешен.	Грешком сте променили језик.	Ресетујте све функције на фабричка подешавања. Изаберите Ресетовање свих подешавања из Мени. Одвојите плочу за кување од електричног напајања. Поново је укључите након 1 минута. Подесите Језик, Осветљеност дисплеја и Јачина звучног сигнала.
Зона за кување се деактивира. Појавиће се порука упозорења која каже да ће зона за кување искључити.	Аутоматско искључивање деактивира зону за кување.	Погледајте одељак „Свакодневна употреба“. Искључите плочу за кување и поново је укључите.
 и порука се појављују.	Контролна брава ради.	Погледајте одељак „Свакодневна употреба“.
Појављује се О - Х - А.	Блокада за безбедност деце ради.	Погледајте одељак „Свакодневна употреба“.
 трепери.	Нисте ставили посуђе за кување на зону.	Ставите посуђе за кување на зону.
	Неодговарајуће посуђе за кување.	Употребите одговарајуће посуђе за кување. Погледајте одељак „Напомене и савети“.
	Пречник дна посуђа за кување је сувише мали за зону.	Користите посуђе за кување одговарајућих димензија. Погледајте одељак „Технички подаци“.

Проблем	Могући узрок	Решење
Пали се  и приказује се број.	Дошло је до грешке у плочи за кување.	Искључите плочу за кување и поново је укључите након 30 секунди. Ако се  поново укључи, искључите плочу за кување из електричног напајања. Поново је укључите након 30 секунди. Уколико се проблем настави, позовите Овлашћени сервисни центар.
Можете чути константни звучни сигнал.	Прикључивање струје није правилно.	Одвојите плочу за кување од електричног напајања. Затражите од квалификованог електричара да провери инсталацију.

## 10.2 Ако не можете да нађете решење...

Уколико не можете сами да пронађете решење проблема, обратите се продавцу или овлашћеном сервисном центру. Дајте податке са плочице са техничким карактеристикама. Уверите се да сте правилно руковали плочом

за кување. Ако нисте, сервисирање које пружи сервисни центар или продавац, неће бити бесплатно, чак ни током гарантног периода. Упутства о услугама сервисног центра и услови гаранције налазе се на гарантном листу.

# 11. ТЕХНИЧКИ ПОДАЦИ

## 11.1 Плочица са техничким карактеристикама

Модел EIS6448  
Тип 61 B4A 01 CA  
Индукција 7.35 kW  
Сер.бр. ....  
ELECTROLUX

PNC 949 596 906 00  
220 - 240 V / 400 V 2N 50 - 60 Hz  
Направљено у Немачкој  
7.35 kW



## 11.2 Софтверске лиценце

Софтвер ког обухвата плоча за кување садржи софтвер заштићен ауторским правом чија се лиценца налази у оквиру BSD, fontconfig, FTL, GPL-2.0, LGPL-2.0, LGPL-2.1, libjpeg, zLib/libpng, MIT, OpenSSL / SSLEAY ISC, Apache 2.0 и других лиценци.

Проверите пуну копију лиценце у: Мени > Подешавања > Сервисирање > Лиценца.

Можете да преузмете изворни код софтвера отвореног кода пратећи хипервезу која се налази на веб страници производа.

## 11.3 Спецификација зона за кување

Зона за кување	Номинална снага (подешавање максималне топлоте) [W]	PowerBoost [W]	PowerBoost максимално трајање [min]	Пречник посуђа [mm]
Предња лево	2300	3200	10	125 - 210
Задња лево	2300	3200	10	125 - 210
Предња десно	1400	2500	4	125 - 145
Задња десно	1800	2800	10	145 - 180

Снага зона за кување се може мало разликовати од података у табели. Мења се у зависности од материјала и пречника посуђа за кување.

За оптималне резултате кувања користите посуђе за кување које није веће од пречника у табели.

## 12. ЕНЕРГЕТСКА ЕФИКАСНОСТ

**12.1** Информације о производу у складу са EU 66/2014 важе само за тржиште ЕУ

Идентификација модела	EIS6448		
Тип плоче за кување	Уградна плоча за кување		
Број зона за кување	4		
Технологија загревања	Индукција		
Пречник кружних зона за кување (Ø)	Предња лево	21,0 цм	
	Задња лево	21,0 цм	
	Предња десно	14,5 цм	
	Задња десно	18,0 цм	
Потрошња енергије по зони за кување (ЕС electric cooking)	Предња лево	188,9 Wh/kg	
	Задња лево	188,9 Wh/kg	
	Предња десно	183,4 Wh/kg	
	Задња десно	178,8 Wh/kg	
Потрошња енергије плоче за кување (ЕС electric hob)	185,0 Wh/kg		

EN 60350-2 - Електрични уређаји за кување у домаћинству - Део 2: Плоче за кување – методе мерења перформанси

Мерења енергетског учинка се односе на области за кување које су

идентификоване ознакама на свакој зони за кување.

### 12.2 Уштеда енергије

Током свакодневног кувања можете да уштедите енергију ако уважите следеће савете.

- Када загревате воду, користите само онолико воде колико Вам треба.
- Уколико је могуће, увек поклопите посуђе за кување.
- Ставите посуђе на зону за кување пре него што је активирате.
- Мање посуђе ставите на мање зоне за кување.
- Ставите посуђе за кување директно на средину зоне за кување.
- Искористите преосталу топлоту да подгрејете или отопите храну.

## 13. ЕКОЛОШКА ПИТАЊА

Рециклирајте материјале са симболом . Паковање одложите у одговарајуће контејнере ради рециклирања. Помозите у заштити животне средине и људског здравља као и у рециклирању отпадног материјала од електронских и

електричних уређаја. Уређаје обележене симболом  немојте бацати заједно са смећем. Производ вратите у локални центар за рециклирање или се обратите општинској канцеларији.



# KAZALO

1. VARNOSTNA INFORMACIJE.....	49
2. VARNOSTNA NAVODILA.....	51
3. NAMESTITEV.....	54
4. OPIS IZDELKA.....	55
5. <b>HITRI VODNIK</b> .....	56
6. PRED PRVO UPORABO.....	57
7. VSAKODNEVNA UPORABA.....	58
8. NAMIGI IN NASVETI.....	63
9. VZDRŽEVANJE IN ČIŠČENJE.....	65
10. ODPRAVLJANJE TEŽAV.....	66
11. TEHNIČNI PODATKI.....	68
12. ENERGIJSKA UČINKOVITOST.....	69

## MISLIMO NA VAS

Zahvaljujemo se vam za nakup Electroluxove naprave. Izbrali ste izdelek, ki vključuje desetletja profesionalnih izkušenj in izboljšav. Inovativen in eleganten je bil zasnovan z mislijo na vas. Kadarkoli ga boste uporabili, ste lahko prepričani v zagotovitev odličnih rezultatov.

Dobrodošli pri Electroluxu.

**Obiščite naše spletno mesto za:**



pridobitev nasvetov glede uporabe, brošure, odpravljanje težav, servisne informacije:

**[www.electrolux.com/webservice](http://www.electrolux.com/webservice)**



Registrirajte svoj izdelek za boljši servis:

**[www.registerelectrolux.com](http://www.registerelectrolux.com)**



Kupite dodatke, potrošni material in originalne nadomestne dele za vašo napravo:

**[www.electrolux.com/shop](http://www.electrolux.com/shop)**

## POMOČ STRANKAM IN SERVIS

Priporočamo uporabo originalnih nadomestnih delov.

Ko kličete servis, imejte pri roki naslednje podatke: model, številko izdelka, serijsko številko.

Podatke najdete na ploščici za tehnične navedbe.

 Opozorilo/Pozor - Varnostne informacije

 Splošne informacije in nasveti

 Okoljske informacije.

Pridržujemo si pravico do sprememb.

### 1. VARNOSTNA INFORMACIJE

Pred namestitvijo in uporabo naprave natančno preberite priložena navodila. Proizvajalec ni odgovoren

za poškodbe ali škodo, nastalo zaradi nepravilne namestitve ali uporabe. Navodila vedno shranite na varnem in dostopnem mestu za poznejšo uporabo.

## 1.1 Varnost otrok in ranljivih oseb

- To napravo lahko uporabljajo otroci od osmega leta naprej ter osebe z zmanjšanimi telesnimi, čutnimi ali razumskimi sposobnostmi ali s pomanjkanjem izkušenj ter znanja le pod nadzorom ali če so dobile ustrezna navodila glede varne uporabe naprave in če se zavedajo nevarnosti, ki obstajajo.
- Otroci med tretjim in osmim letom starosti ter invalidi se ne smejo približevati napravi, če niso pod nenehnim nadzorom.
- Otroci, mlajši od treh let, se ne smejo približevati napravi, če niso pod nenehnim nadzorom.
- Preprečite, da bi se otroci igrali z napravo.
- Vso embalažo hranite zunaj dosega otrok in jo ustrezno zavržite.
- Ko naprava deluje ali se ohlaja, poskrbite, da bodo otroci in hišni ljubljenci dovolj oddaljeni od nje. Dostopni deli so vroči.
- Če ima naprava varovalo za otroke, ga je treba vklopiti.
- Čiščenja naprave in uporabniškega vzdrževanja na njej ne smejo izvajati otroci brez nadzora.

## 1.2 Splošna varnostna navodila

- **OPOZORILO:** Naprava in dostopni deli se med uporabo segrejejo. Pazite, da se ne dotaknete grelcev.
- Naprave ne upravljajte z zunanjo programsko uro ali ločenim sistemom za daljinsko upravljanje.
- **OPOZORILO:** Kuhanje na kuhalni plošči z maščobo ali oljem brez nadzora je lahko nevarno in lahko pripelje do požara.

- Ognja NIKOLI ne poskušajte pogasiti z vodo, ampak izklopite napravo in nato prekrijte ogenj, npr. s pokrovom ali požarno odejo.
- **POZOR:** Kuhanje je treba nadzorovati. Kratkotrajno kuhanje je treba stalno nadzorovati.
- **OPOZORILO:** Nevarnost požara: Ne shranjujte predmetov na kuhalnih površinah.
- Na površino kugalne plošče ne postavljajte kovinskih predmetov, kot so noži, vilice, žlice in pokrovke, ker se lahko segrejejo.
- Naprave ne čistite s paro.
- Po uporabi izklopite kuhališče z njegovo tipko in se ne zanašajte na tipalo za posodo.
- V primeru počene površine steklokeramične plošče izklopite napravo in jo izključite iz napajanja. Če je naprava priključena na električno omrežje neposredno preko razdelilne omarice, odstranite varovalko, da napravo izključite iz napajanja. V obeh primerih se obrnite na pooblaščen servisni center.
- Če je napajalni kabel poškodovan, ga mora zamenjati predstavnik proizvajalca, pooblaščen servisne službe ali druga strokovno usposobljena oseba, da se izognete nevarnosti.
- **OPOZORILO:** Uporabljajte samo varovala kugalne plošče, ki jih je zasnoval proizvajalec kugalne naprave ali ki jih proizvajalec naprave navede kot primerne v navodilih za uporabo, ali varovala kugalne plošče, priložena napravi. Zaradi uporabe neprimernih varoval lahko pride do nezgode.

## 2. VARNOSTNA NAVODILA

### 2.1 Namestitvev



#### **OPOZORILO!**

To napravo lahko namesti le strokovno usposobljena oseba.



#### **OPOZORILO!**

Nevarnost telesnih poškodb ali poškodb naprave.

- Odstranite vso embalažo.
- Ne nameščajte ali uporabljajte poškodovane naprave.
- Upoštevajte navodila za namestitvev, priložena napravi.

- Upoštevajte predpisano najmanjšo razdaljo do drugih naprav in enot.
- Pri premikanju naprave bodite pazljivi, ker je težka. Vedno uporabljajte zaščitne rokavice in priloženo obutev.
- Izreze zatesnite s tesnilom, da vlaga ne povzroči nabrekovanja.
- Spodnjo stran naprave zaščitite pred paro in vlago.
- Naprave ne nameščajte v bližino vrat ali pod okna. Na ta način preprečite, da bi vroča posoda padla z naprave, ko odprete vrata ali okno.
- Vsaka naprava ima na dnu ventilatorje za hlajenje.
- Če je naprava nameščena nad predal:
  - Ne shranjujte nobenih malih koščkov ali listov papirja, ki bi jih lahko povleklo noter, ker lahko poškodujejo ventilatorje za hlajenje ali poslabšajo delovanje hladilnega sistema.
  - Med spodnjim delom naprave in deli, shranjenimi v predalu, naj bo vsaj 2 cm razmika.
- Odstranite vse ločevalne plošče iz omare pod napravo.

## 2.2 Priklučitev na električno omrežje



### OPOZORILO!

Nevarnost požara in električnega udara.

- Električno priklučitev mora opraviti usposobljen električar.
- Naprava mora biti ozemljena.
- Pred katerikoli posegom se prepričajte, da naprava ni prikjučena na električno omrežje.
- Preverite, ali so parametri s ploščice za tehnične navedbe združljivi z električno napetostjo omrežja.
- Naprava mora biti nameščena pravilno. Zaradi slabo pritrjenega in napačnega priključnega kabla ali vtiča (če je na voljo) se lahko pregreje priključek.
- Uporabite pravi električni priključni kabel.
- Priključni kabel se ne sme zaplesti.
- Poskrbite za namestitev zaščite pred udarom.

- Kabel zaščitite pred natezno obremenitvijo.
- Poskrbite, da se priključni kabel ali vtič (če obstaja) ne dotika vroče naprave ali posode, ko napravo vključite v bližnje vtičnice.
- Ne uporabljajte razdelilnikov in podaljškov.
- Pazite, da ne poškodujete vtiča (če obstaja) ali kabla. Za zamenjavo poškodovanega kabla se obrnite na naš pooblaščen servisni center ali električarja.
- Zaščita pred udarom električnega toka izoliranih delov in delov pod električno napetostjo mora biti pritrjena tako, da je ni mogoče odstraniti brez orodja.
- Vtič vtaknite v vtičnico šele ob koncu nameščanja. Poskrbite, da bo vtič dosegljiv tudi po namestitvi.
- Če je omrežna vtičnica zrahljana, ne vtikajte vtiča.
- Ne vlecite za električni priključni kabel, če želite izključiti napravo. Vedno povlecite za vtič.
- Uporabite le prave izolacijske naprave: odklopnike, varovalke (talilne varovalke odvijte iz nosilca), zaščitne naprave na diferenčni tok in kontaktorje.
- Električna napeljava mora imeti izolacijsko napravo, ki omogoča odklop naprave z omrežja na vseh polih. Izolacijska naprava mora imeti med posameznimi kontakti minimalno razdaljo 3 mm.

## 2.3 Uporaba



### OPOZORILO!

Nevarnost poškodbe, opeklin in električnega udara.

- Pred prvo uporabo odstranite vso embalažo, etikete in zaščitno folijo (če obstaja).
- Naprava je namenjena samo za uporabo v gospodinjstvu.
- Ne spreminjajte specifikacij te naprave.
- Prepričajte se, da prezračevalne odprtine niso blokirane.
- Med delovanjem naprave ne puščajte brez nadzora.

- Kuhališče po vsaki uporabi »izklopite«.
- Ne zanašajte se na tipalo za posodo.
- Na kuhališča ne odlagajte pribora ali pokrovov posod. Lahko se segrejejo.
- Naprave ne upravljajte z mokrimi rokami ali ko je v stiku z vodo.
- Naprave ne uporabljajte kot delovno površino ali za odlaganje.
- Če je površina naprave počena, napravo takoj izključite iz napajanja. Na ta način preprečite električni udar.
- Osebe s srčnim spodbujevalnikom morajo biti med delovanjem naprave vsaj 30 cm oddaljene od indukcijskih kuhališč.
- Ko daste hrano v vroče olje, to lahko brizgne.
- Ne vklaplajte kuhališč s prazno posodo ali brez posode.
- Na napravo ne dajajte aluminijaste folije.
- Posoda iz litega železa, aluminija ali s poškodovanim dnom lahko opraska steklokeramično ploščo. Pri prestavljanju na kuhalno površino jo vedno dvignite.
- Naprava je namenjena le kuhanju. Ni je dovoljeno uporabljati za druge namene, npr. ogrevanje prostora.

## 2.4 Vzdrževanje in čiščenje



### OPOZORILO!

Obstaja nevarnost požara in eksplozije.

- Maščobe in olja lahko ob segrevanju sproščajo vnetljive hlape. Plamenov ali segretyh predmetov ne približujte maščobam in olju, ko kuhate z njimi.
- Hlapi, ki jih sproščajo zelo vroča olja, lahko povzročijo nepričakovan vžig.
- Uporabljena olja, ki lahko vsebujejo ostanke hrane, lahko povzročijo požar pri nižjih temperaturah od prvič uporabljenih olj.
- V napravo, njeno bližino ali nanjo ne postavljajte vnetljivih izdelkov ali mokrih predmetov z vnetljivimi izdelki.
- Napravo redno čistite, da preprečite poškodbe materiala na površini.
- Preden se lotite čiščenja naprave, jo izklopite in počakajte, da se ohladi.
- Pred vzdrževalnimi deli napravo izključite iz električnega omrežja.
- Za čiščenje naprave ne uporabljajte vodnega pršca in pare.
- Napravo očistite z vlažno mehko krpo. Uporabljajte samo nevtralna čistilna sredstva. Za čiščenje ne uporabljajte abrazivnih čistil, grobih gobic, topil ali kovinskih predmetov.

## 2.5 Servis

- Za popravilo naprave se obrnite na pooblaščen servisni center.
- Uporabljajte samo originalne nadomestne dele.

## 2.6 Odstranjevanje



### OPOZORILO!

Obstaja nevarnost škode na napravi.



### OPOZORILO!

Nevarnost poškodbe ali zadužitve.

- Vroče posode ne postavljajte na upravljalno ploščo.
- Ne postavljajte vročega pokrova posode na stekleno površino kuhalne plošče.
- Ne dovolite, da iz posode povre vsa tekočina.
- Pazite, da predmeti ali posode ne padejo na napravo. Lahko se poškoduje površina.
- Za informacije o pravilnem odstranjevanju naprave se obrnite na občinsko upravo.
- Napravo izključite iz napajanja.
- Odrežite električni priključni kabel tik ob napravi in napravo zavržite.

## 3. NAMESTITEV



### OPOZORILO!

Oglejte si poglavja o varnosti.

### 3.1 Pred namestitvijo

Preden namestite kuhalno ploščo, si zapišite podatke s ploščice za tehnične navedbe. Ploščica za tehnične navedbe se nahaja na dnu kuhalne plošče.

Serijska številka .....

### 3.2 Vgradne kuhalne plošče

Vgradne kuhalne plošče se lahko uporabljajo samo po vgradnji v ustrezne vgradne enote in delovne površine, ki ustrezajo standardom.

### 3.3 Priključni kabel

- Kuhalna plošča ima nameščen priključni kabel.
- Za zamenjavo poškodovanega priključnega kabla uporabite priključni kabel: H05V2V2-F, ki prenese temperaturo 90 °C ali višjo. Obrnite se na najbližji servisni center.

### 3.4 Montaža

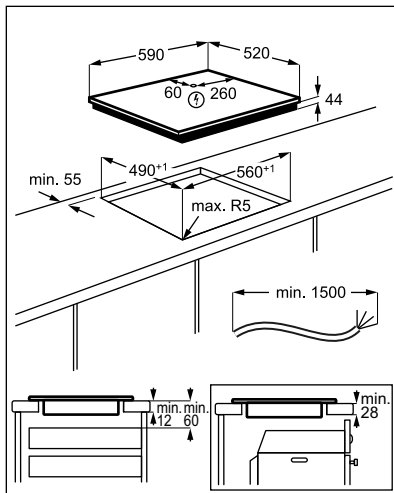
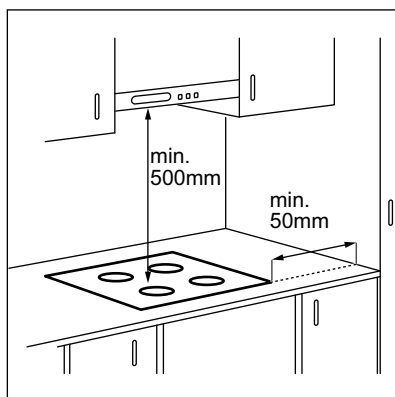

Če je naprava nameščena nad predal, se lahko med kuhanjem zaradi prežračevanja kuhalne plošče predmeti v njem segrejejo.

## 4. OPIS IZDELKA

### 4.1 Razporeditev kuhalnih površin

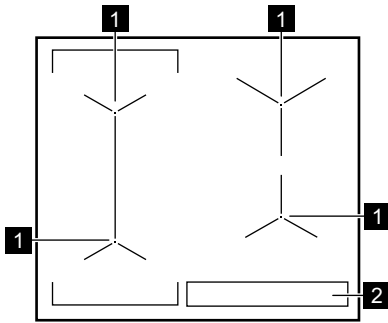

- 1** Indukcijsko kuhališče
- 2** Upravljalna plošča

### 4.2 Razporeditev na upravljalni plošči

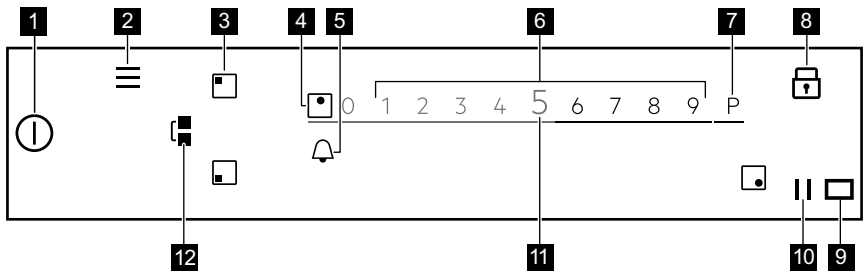

Za ogled razpoložljivih nastavitvev se dotaknite ustreznega simbola.

	Simbol	Opomba	
<b>1</b>	⓪	VKLOP/IZKLOP	Za vklop in izklop kuhalne plošče.
<b>2</b>	≡	Meni	Za odpiranje in zapiranje Meni.
<b>3</b>	◻	Izbira kuhališča	Za odpiranje drsnika za izbrano kuhališče.
<b>4</b>	-	Indikator kuhališča	Za prikaz, za katero kuhališče je drsник vklopljen.
<b>5</b>	🔔	-	Za nastavitev funkcij programske ure.
<b>6</b>	-	Drsnik	Za prilagoditev stopnje kuhanja.
<b>7</b>	P	PowerBoost	Za vklop funkcije.

	Simbol	Opomba	
8		Ključavnica	Za vklop in izklop funkcije.
9		-	Okno komunikatorja infrardečega signala Hob <sup>2</sup> Hood. Ne pokrivajte ga.
10		Začasno ustavi	Za vklop in izklop funkcije.
11	0 - 9	-	Za prikaz trenutne stopnje kuhanja.
12		Bridge	Za vklop in izklop funkcije.

### 4.3 OptiHeat Control (3-stopenjski indikator akumulirane toplote)



#### OPOZORILO!

III/II/I Nevarnost opeklín zaradi akumulirane toplote. Indikator kaže raven akumulirane toplote.

Indukcijsko kuhališče ustvarja toploto, ki je potrebna za kuhanje, neposredno v dnu posode. Steklokeramična plošča se segreje zaradi toplote v posodi.

## 5. HITRI VODNIK

### 5.1 Uporaba zaslona na dotik

- Za vklop dane funkcije se dotaknite ustreznega simbola na prikazovalniku.
- Izbrana funkcija se vklopi, ko odmaknete prst s prikazovalnika.
- Po razpoložljivih funkcijah se pomikajte s hitrimi potezami ali pa s prstom povlecite po prikazovalniku.
- Hitrost poteze določi hitrost premikanja prikazovalnika.
- Pomikanje se lahko zaustavi samo od sebe, lahko pa ga takoj ustavite vi z dotikom prikazovalnika.
- Večino parametrov, prikazanih na prikazovalniku, lahko spremenite z dotikom ustreznih simbolov.
- Za izbiro zelene funkcije ali časa se lahko pomikate po seznamu in/ali pa se dotaknete možnosti, ki jo želite izbrati.

- Ko je kuhalna plošča vklopljena in nekateri simboli izginejo s prikazovalnika, se tega dotaknite kjerkoli. Vsi simboli se spet prikažejo.
- Za določene funkcije se ob njihovem zagonu prikaže pojavno okno z dodatnimi informacijami.
- Uporabite lahko samo simbole z osvetljenim ozadjem.
- Za vklop funkcij programske ure najprej izberite kuhališče.

### 5.2 Struktura Meni

Dotaknite se  za dostop do nastavitve kahalne plošče in njihovo spremembo ali vklop nekaterih funkcij. V razpredelnici je prikazana osnovna zgradba Meni.

#### Meni

Kuharski pomočnik

Funkcije kahalne plošče Topljenje



Nastavitve	Varovalo za otroke	
	Štoparica	
Hob <sup>2</sup> Hood		H0 - Izklop
		H1 - Samo luč
		H2 - Nizka hitrost ventilatorja
		H3 - Nizka samodejna hitrost ventilatorja
		H4 - Srednja samodejna hitrost ventilatorja
		H5 - Visoka samodejna hitrost ventilatorja
		H6 - Povečana samodejna hitrost ventilatorja
Nastavitev		Kuharski pomočnik
		Jezik
		Zvok tipk
		Glasnost
		Osvetlitev
Storitve		Predstavitveni način
		Dovoljenje
		Prikaži različ. program. opreme
		Zgodovina alarma
		Ponastavi vse nastavitve

Če želite zapustiti Meni, se dotaknite  ali desne strani prikazovalnika, izven pojavnega okna. Za krmarjenje po Meni uporabite < ali >.

Ko se dotaknete in držite nekatere funkcije, ki so na voljo v Meni, se prikaže

kratek opis. Sledite navodilom za preprosto krmarjenje po Meni.

Če se nahajate na dnu Meni, se pomikajte navzgor po seznamu in uporabite < ali se dotaknite , da zapustite Meni.

## 6. PRED PRVO UPORABO



**OPOZORILO!**  
Oglejte si poglavja o varnosti.

### 6.1 Prva priključitev na omrežno napetost

Ko kuhhalno ploščo priključite na električno omrežje, morate nastaviti Jezik, Osvetlitev in Glasnost.

Nastavitev lahko spremenite v Meni > Nastavitve > Nastavitev. Oglejte si » Vsakodnevna uporaba«.

## 7. VSAKODNEVNA UPORABA



### OPOZORILO!

Oglejte si poglavja o varnosti.

### 7.1 Vklp in izklop

Za vklop ali izklop kuhalne plošče za eno sekundo pritisnite ①.

### 7.2 Samodejni izklop

**Funkcija samodejno izklopi kuhalno ploščo, če:**

- So vsa kuhališča izklopljena.
- Ne nastavite stopnje kuhanja po vklopu kuhalne plošče.
- Ste nekaj polili ali položili na upravljalno ploščo za več kot 10 sekund (posodo, krpo itd.). Zasliši se zvočni signal in kuhalna plošča se izklopi. Odstranite predmet ali očistite upravljalno ploščo.
- Se kuhalna plošča preveč segreje (na primer, ko povre vsa voda iz posode). Počakajte, da se kuhališče ohladi, preden ponovno uporabite kuhalno ploščo.
- Uporabite napačno posodo ali na določenem kuhališču ni posode. Utripa bel simbol kuhališča, po eni minuti pa se indukcijsko kuhališče samodejno izklopi.
- Ne izklopite kuhališča oziroma ne spremenite stopnje kuhanja. Po določenem času se prikaže sporočilo in kuhalna plošča se izklopi.

**Razmerje med stopnjo kuhanja in časom, po katerem se kuhalna plošča izklopi:**

Stopnja kuhanja	Kuhalna plošča se izklopi po
1 - 2	6 urah
3 - 5	5 urah
6	4 urah

Stopnja kuhanja	Kuhalna plošča se izklopi po
7 - 9	1,5 ure

### 7.3 Uporaba kuhališč

Posodo postavite na sredino izbranega kuhališča. Indukcijska kuhališča se samodejno prilagodijo dimenziji dna posode.

Ko postavite posodo na izbrano kuhališče, jo kuhalna plošča samodejno zazna, na prikazovalniku pa se prikaže ustrezen drsnik. Drsnik je viden osem sekund, po tem se prikazovalnik vrne na glavni pogled. Če želite drsnik zapreti prej, tapnite na prikazovalnik zunaj območja drsnika.

Ko so vklopljena druga kuhališča, je lahko stopnja kuhanja za kuhališče, ki ga želite uporabiti, omejena. Oglejte si » Upravljanje moči «.



Preverite, ali je posoda primerna za indukcijske kuhalne plošče. Za dodatne informacije o vrstah posode si oglejte »Namigi in nasveti«. Velikost posode preverite v »Tehnični podatki«.

### 7.4 Stopnja kuhanja

1. Vklpote kuhalno ploščo.
2. Postavite posodo na izbrano kuhališče.

Na prikazovalniku se prikaže drsnik za vklopljeno kuhališče in ostane vklopljen osem sekund.

3. Z dotikom ali drsenjem s prstom nastavite želeno stopnjo kuhanja. Simbol pordeči in se poveča.

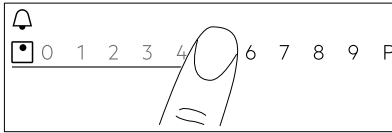

## 7.5 PowerBoost

Ta funkcija vklopi več moči za ustrezno indukcijsko kuhališče; odvisno od velikosti posode. Funkcijo lahko vklopite samo za omejen čas.

1. Najprej se dotaknete simbola zelenega kuhališča.
2. Dotaknete se **P** ali s prstom podrsajte desno, da vklopite funkcijo za izbrano kuhališče.

Simbol pordeči in se poveča.

Funkcija se samodejno izklopi. Za ročen izklop funkcije izberite kuhališče in spremenite njegovo stopnjo kuhanja.



Za vrednosti najdaljšega trajanja si oglejte »Tehnični podatki«.

## 7.6 Upravljanje moči

- Kuhališča so združena glede na mesto in število faz v kuhalni plošči. Oglejte si sliko.
- Vsaka faza ima največjo električno obremenitev 3680 W.
- Funkcija razdeli moč med kuhališča, priključena na isto fazo.
- Funkcija se vklopi, ko skupna električna obremenitev kuhališč, priključenih na eno samo fazo, preseže 3680 W.
- Funkcija zmanjša moč drugih kuhališč, priključenih na isto fazo, kar vpliva na razpoložljivo stopnjo kuhanja.
- Najvišja stopnja kuhanja je vidna na drsniku. Aktivne so samo bele številke.
- Če višja stopnja kuhanja ni na voljo, jo najprej znižajte za druga kuhališča.

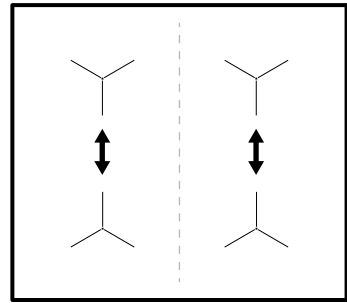



## 7.7 Funkcija Bridge

Ta funkcija poveže dve kuhališči, ki delujeta kot eno z isto stopnjo kuhanja.

Funkcijo lahko uporabite z veliko posodo.

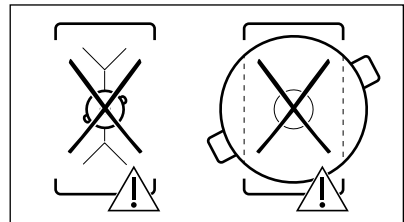
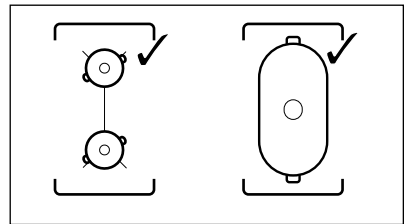
1. Posodo postavite na dve kuhališči. Posoda mora pokrivati sredini obeh kuhališč.
2. Dotaknete se polja  za vklop funkcije. Simbol kuhališča se spremeni.
3. Nastavite stopnjo kuhanja. Posoda mora pokrivati sredini obeh kuhališč, ne sme pa segati čez oznako področja.



Za izklop funkcije se dotaknete . Kuhališči delujeta neodvisno.

## 7.8 Programska ura

### Programska ura

To funkcijo uporabite za določitev časa delovanja kuhališča med posameznim kuhanjem.

Funkcijo za vsako kuhališče lahko nastavite posebej.

1. Najprej nastavite stopnjo kuhanja za ustrezno kuhališče, nato pa funkcijo.
2. Dotaknite se simbola kuhališča.

3. Dotaknite se .



Na prikazovalniku se prikaže okno menija programske ure.

4. Preverite  za vklop funkcije.

Simboli se spremenijo na .

5. S prstom podrsajte levo ali desno, da izberete želeni čas (npr. ure in/ali minute).
6. Dotaknite se V REDU, da potrdite svojo izbiro.

Lahko pa izberete tudi **X** za preklic izbire.

Ko se odštevanje zaključi, se oglasi zvočni signal in utripa . Signal izklopite z dotikom polja .

Za izklop funkcije nastavite stopnjo kuhanja na **0**. Lahko pa se dotaknete  levo od vrednosti programske ure, nato **X** poleg in potrdite izbiro, ko se prikaže pojavno okno.

### Odštevna Ura



To funkcijo lahko uporabite, ko je kuhalna plošča vklopljena, a kuhališča ne delujejo.

Funkcija ne vpliva na delovanje kuhališč.

1. Izberite poljubno kuhališče. Na prikazovalniku se prikaže ustrezen drsnik.
2. Dotaknite se . Na prikazovalniku se prikaže okno menija programske ure.
3. S prstom podrsajte levo ali desno, da izberete želeni čas (npr. ure in minute).

4. Dotaknite se V REDU, da potrdite svojo izbiro.

Lahko pa izberete tudi **X** za preklic izbire.

Ko se odštevanje zaključi, se oglasi zvočni signal in utripa . Signal izklopite z dotikom polja .



Za izklop funkcije se dotaknite  levo od vrednosti programske ure, dotaknite se **X** poleg in potrdite izbiro, ko se prikaže pojavno okno.

### Štoparica

Funkcija začne samodejno šteti takoj po vklopu kuhališča. To funkcijo lahko uporabite za spremljanje trajanja delovanja.



1. Pritisnite  za dostop do Meni.
2. Pomikajte se po Meni, da izberete Nastavitve > Štoparica.
3. Z dotikom stikala vklopite/izklopite funkcijo.

Če želite zapustiti Meni, se dotaknite  ali desne strani prikazovalnika, izven pojavnega okna. Za krmarjenje po Meni uporabite < ali >.

Funkcija se ne izklopi, ko dvignete posodo. Za ponastavitev funkcije in ponoven ročni zagon se dotaknite  in v pojavnem oknu izberite Ponastavitev. Funkcija začne šteti pri **0**. Za Začasno ustavi funkcije za posamezen postopek kuhanja se dotaknite  in v pojavnem oknu izberite Začasno ustavi. Izberite Zaženi za nadaljevanje štetja.

## 7.9 Začasno ustavi

Ta funkcija nastavi vsa vklopljena kuhališča na najnižjo stopnjo kuhanja.

Ko funkcija deluje, lahko uporabite samo simbola  in . Vsi drugi simboli na upravljalni plošči so zaklenjeni.

Funkcija ne zaustavi funkcij programske ure.

Dotaknite se polja  za vklop funkcije.

|| zasveti. Stopnja kuhanja je znižana na 1.



Za izklop funkcije se dotaknite ||.

Funkcija ustavi PowerBoost. Najvišja stopnja kuhanja se ponovno vklopi, ko se ponovno dotaknete ||.

## 7.10 Ključavnica

Upravljalno ploščo lahko zaklenete med delovanjem kuhalne plošče. Zaklepanje preprečuje nehoteno spreminjanje stopnje kuhanja.

Najprej nastavite stopnjo kuhanja.

Dotaknite se polja  za vklop funkcije. Za izklop funkcije se tri sekunde dotikajte .



Ko izklopite kuhalno ploščo, izklopite tudi to funkcijo.



## 7.11 Varovalo za otroke

Funkcija preprečuje nehoten vklop kuhalne plošče.

1. Dotaknite se  na prikazovalniku, da odprete Meni.
2. Na seznamu izberite Nastavitve > Varovalo za otroke.
3. Vklpite stikalo in se dotaknite črk A-O-X po abecednem vrstnem redu, da vklpite funkcijo. Za izklop funkcije izklopite stikalo.

Če želite zapustiti Meni, se dotaknite  ali desne strani prikazovalnika, izven pojavnega okna. Za krmарjenje po Meni uporabite < ali >.

## 7.12 Jezik

1. Dotaknite se  na prikazovalniku, da odprete Meni.
2. Na seznamu izberite Nastavitve > Nastavitve > Jezik.
3. Na seznamu izberite ustrezen jezik. Če izberete napačen jezik, se dotaknite . Na seznamu, ki se prikaže, izberite tretjo možnost, nato pa dvakrat zadnjo možnost. Na koncu izberite možnost na desni.

Če želite zapustiti Meni, se dotaknite  ali desne strani prikazovalnika, izven pojavnega okna. Za krmарjenje po Meni uporabite < ali >.

## 7.13 Zvok tipk / Glasnost

Lahko izberete zvok, ki ga odda kuhalna plošča, ali pa zvok izklopite. Izberete lahko med klikom (privzeto) ali piskom.

1. Dotaknite se  na prikazovalniku, da odprete Meni.
2. Na seznamu izberite Nastavitve > Nastavitve > Zvok tipk / Glasnost.
3. Izberite ustrezno funkcijo.

Če želite zapustiti Meni, se dotaknite  ali desne strani prikazovalnika, izven pojavnega okna. Za krmарjenje po Meni uporabite < ali >.

## 7.14 Osvetlitev

Spremenite lahko svetlost prikazovalnika.

Obstajajo 4 stopnje svetlosti, 1 je najnižja, 4 pa najvišja.

1. Dotaknite se  na prikazovalniku, da odprete Meni.
2. Na seznamu izberite Nastavitve > Nastavitve > Osvetlitev.
3. Izberite ustrezno stopnjo.

Če želite zapustiti Meni, se dotaknite  ali desne strani prikazovalnika, izven pojavnega okna. Za krmарjenje po Meni uporabite < ali >.



## 7.15 Kuharski pomočnik

Ta funkcija prilagodi temperaturo različnim vrstam hrane in jo ohranja med kuhanjem. Vklpite jo lahko samo za levo sprednje kuhališče ali obe kuhališči na levi pri združitvi kuhališč.

1. Dotaknite se  na prikazovalniku, da odprete Meni.
2. Izberite Kuharski pomočnik, na seznamu pa vrsto živil, ki jih želite pripraviti.

Za vsako vrsto živil je na voljo več možnosti. Sledite navodilom na prikazovalniku.

- Lahko se dotaknete V REDU na vrhu pojavnega okna, da uporabite privzete nastavitve.
  - Nastavite lahko funkcijo programske ure. Ko posoda doseže predvideno temperaturo, lahko vklopite programsko uro.
  - Lahko spremenite privzeto stopnjo kuhanja.
3. Ko posoda doseže predvideno temperaturo, se oglasi zvočni signal in prikaže se pojavno okno. Če želite zapreti okno in zagnati funkcijo, se dotaknite V REDU. Za stalen izklop okna preverite , preden vklopite funkcijo.

Za zaustavitev funkcije se dotaknite  in Ustavi ali pa se dotaknite  in izberite Kuharski pomočnik, izberite poljubno vrsto živila in se dotaknite Ustavi.

Če želite zapustiti Meni, se dotaknite  ali desne strani prikazovalnika, izven pojavnega okna. Za krmarjenje po Meni uporabite < ali >.

## 7.16 Topljenje

To funkcijo lahko uporabite za topljenje različnih izdelkov, npr. čokolade ali masla. Funkcijo lahko uporabite samo za eno kuhališče med enim posameznim postopkom kuhanja.

1. Dotaknite se  na prikazovalniku, da odprete Meni.
2. Na seznamu izberite Funkcije kuhalne plošče > Topljenje.
3. Dotaknite se polja Zaženi Izbrati morate zeleno kuhališče. Prikaže se pojavno okno z vprašanjem, ali želite preklicati predhodno stopnjo kuhanja, če je bila kakšna.

Če želite zapustiti Meni, se dotaknite  ali desne strani prikazovalnika, izven pojavnega okna. Za krmarjenje po Meni uporabite < ali >.

Za izklop funkcije se dotaknite simbola za izbiro kuhališča, nato pa Ustavi.

## 7.17 Hob<sup>2</sup>Hood

Je izpopolnjena samodejna funkcija, ki poveže kuhalno ploščo s posebno kuhinjsko napa. Kuhalna plošča in napa imata komunikator infrardečega signala. Hitrost ventilatorja se nastavi samodejno glede na nastavitev načina in temperaturo najbolj vroče posode na kuhalni plošči.

Pri večini kuhinjskih nap je sistem za daljinsko upravljanje tovarniško izklopljen. Vklopite ga pred uporabo funkcije. Za dodatne informacije si oglejte navodila za uporabo kuhinjske nape.

Funkcija samodejno deluje med H2 in H6. Kuhalna plošča je tovarniško nastavljena na H5. Kuhinjska napa se odzove ob vsaki uporabi kuhalne plošče. Kuhalna plošča samodejno zazna temperaturo posode in prilagodi hitrost ventilatorja. Kuhalno ploščo lahko nastavite samo za vklop luči z izbiro H1.



Če spremenite hitrost ventilatorja na napi, je privzeta povezava s kuhalno ploščo izklopljena. Za ponoven vklop funkcije obe napravi IZKLOPITE in ponovno VKLOPITE.

Način	Samodejna osvetlitev	Vretje <sup>1)</sup>	Cvrenje <sup>2)</sup>
H0	Izklop	Izklop	Izklop
H1	Vklop	Izklop	Izklop
H2 <sup>3)</sup>	Vklop	Hitrost ventilatorja 1	Hitrost ventilatorja 1
H3	Vklop	Izklop	Hitrost ventilatorja 1
H4	Vklop	Hitrost ventilatorja 1	Hitrost ventilatorja 1
H5	Vklop	Hitrost ventilatorja 1	Hitrost ventilatorja 2

Način	Samodejna osvetlitev	Vretje <sup>1)</sup>	Cvrenje <sup>2)</sup>
H6	Vklop	Hitrost ventilatorja 2	Hitrost ventilatorja 3

- 1) Kuhalna plošča zazna vretje in aktivira hitrost ventilatorja glede na samodejni način.
- 2) Kuhalna plošča zazna cvrenje in aktivira hitrost ventilatorja glede na samodejni način.
- 3) Ta način vklopi ventilator in luč ter ni odvisen od temperature.

## Spreminjanje načinov

Načini se spreminjajo in prilagajajo samodejno. Če niste zadovoljni z ravno

hrupa/hitrostjo ventilatorja, lahko med načini preklapljate tudi ročno.

1. Dotaknite se .  
Na seznamu izberite Nastavitve > Hob<sup>®</sup>Hood.
2. Izberite ustrezen način.

Če želite zapustiti Meni, se dotaknite  ali desne strani prikazovalnika, izven pojavnega okna.

Ko končate s kuhanjem in izklopite kuhavno ploščo, lahko ventilator nape še nekaj časa deluje. Po tem sistem samodejno izklopi ventilator in za naslednjih 30 sekund prepreči nenameren vklop ventilatorja.

Luč na kuhinjski napi se izklopi dve minuti po izklopu kuhalne plošče.

## 8. NAMIGI IN NASVETI



**OPOZORILO!**  
Oglejte si poglavja o varnosti.

### 8.1 Posoda



Pri indukcijskih kuhališčih močno elektromagnetno polje zelo hitro ustvari toploto v posodi.



Na indukcijskih kuhališčih uporabljajte ustrezno posodo.

#### Material posode

- **Ustrezen:** lito železo, jeklo, emajlirano jeklo, nerjavno jeklo, večplastno dno (označeno kot ustrezno s strani proizvajalca).
- **Neustrezen:** aluminij, baker, medenina, steklo, keramika, porcelan.

**Posoda je primerna za indukcijsko kuhavno ploščo v naslednjih primerih:**

- Voda povre zelo hitro, če kuhališče nastavite na najvišjo stopnjo kuhanja.
- Če se na dno posode prime magnet.



Dno posode mora biti čim bolj debelo in ravno.  
Dno posode mora biti čisto in suho, preden jo postavite na kuhavno ploščo.

#### Dimenzije posode

Indukcijska kuhališča se samodejno prilagodijo dimenziji dna posode.

Učinkovitost kuhališča je povezana s premerom posode. Posoda z manjšim premerom od najmanjšega sprejme le del moči, ki jo ustvari kuhališče.



Oglejte si »Tehnični podatki«.

### 8.2 Zvoki med uporabo

#### Če zaslišite:

- pokanje: posoda je izdelana iz različnih materialov (konstrukcija z dvojnimi dnom).
- žvižganje: uporabljate kuhališče pri visoki stopnji kuhanja in posoda je izdelana iz različnih materialov (konstrukcija z dvojnimi dnom).

- brenčanje: uporabljate visoko stopnjo kuhanja.
- klikanje: prihaja do električnega preklapljanja, posoda je zaznana, ko jo postavite na kuhalno ploščo.
- sikanje, brnenje: deluje ventilator.

**Ti zvoki so običajni in ne predstavljajo napake.**

### 8.3 Öko Timer (Eko časovnik)

Za varčevanje z energijo se grelnik kuhališča izklopi prej, kot se oglasi programska ura. Razlika v času delovanja je odvisna od ravni stopnje kuhanja in trajanja kuhanja.

### 8.4 Primeri kuhanja

Razmerje med stopnjo kuhanja in porabo energije kuhališča ni linearno. Ko zvišate stopnjo kuhanja, ta ni sorazmerna s povečanjem porabe energije. To pomeni, da kuhališče s srednjo stopnjo kuhanja porabi manj kot polovico celotne energije.



Podatki v razpredelnici so samo za orientacijo.

Stopnja kuhanja	Uporaba:	Čas (min.)	Nasveti
1	Ohranjanje kuhanih jedi toplih.	po potrebi	Pokrijte posodo.
1 - 2	Holandska omaka, topljenje: maslo, čokolada, želatina.	5 - 25	Občasno premešajte.
1 - 2	Strjevanje: omelete, pečena jajca.	10 - 40	Kuhajte v posodi s pokrovko.
2 - 3	Počasno kuhanje riža in mlečnih jedi, pogrevanje pripravljenih jedi.	25 - 50	Vode dodajte vsaj dvakrat toliko, kot je riža, mlečne jedi na polovici postopka premešajte.
3 - 4	Kuhanje zelenjave, rib in mesa v sopari.	20 - 45	Dodajte nekaj žlic vode.
4 - 5	Kuhanje krompirja.	20 - 60	Uporabite največ ¼ l vode za 750 g krompirja.
4 - 5	Kuhanje večjih količin živil, enolončnic in juh.	60 - 150	Do 3 l vode ter sestavin.
6 - 7	Zmerno cvrenje: pečen zrezek, telečji cordon bleu, za-rebrnice, polpete, klobase, jetra, bešamel, jajca, palačinke, krofi.	po potrebi	Obrnite po polovici časa priprave.
7 - 8	Intenzivno cvrenje: pražen krompir, ledvena pečenka, zrezki.	5 - 15	Obrnite po polovici časa priprave.
9	Prekuhavanje vode, kuhanje testenin, pečenje mesa (golaž, dušena govedina), cvrenje ocvrtega krompirja.		
<b>P</b>	Prekuhavanje velike količine vode. PowerBoost se vklopi.		



## 8.5 Namigi in nasveti za funkcijo Hob<sup>2</sup>Hood

Ko kuhalno ploščo uporabljate s funkcijo:

- Ploščo kuhinjske nape zaščitite pred neposredno sončno svetlobo.
- Ne usmerjajte halogenske svetlobe v ploščo kuhinjske nape.
- Ne pokrivajte upravljalne plošče kuhalne plošče.
- Ne prekinjajte signala med kuhalno ploščo in kuhinjsko napo (npr. z roko, ročajem posode ali veliko posodo). Oglejte si sliko.

**Kuhinjska napa na sliki je samo primer.**

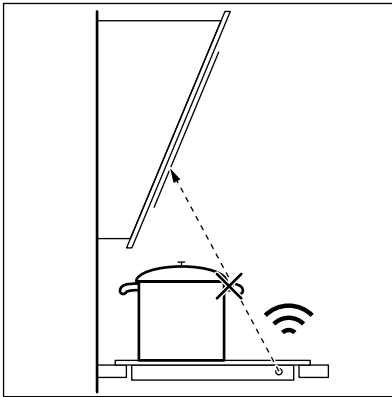

Okno komunikatorja infrardečega signala Hob<sup>2</sup>Hood naj bo čisto.



Druge daljinsko upravljanje naprave lahko ovirajo signal. Ne uporabljajte takih naprav v bližini kuhalne plošče, ko je Hob<sup>2</sup>Hood vklopljen.

### Kuhinjske nape s funkcijo Hob<sup>2</sup>Hood

Da bi našli celotno serijo kuhinjskih nap, ki delujejo s to funkcijo, si oglejte naše spletno mesto za potrošnika. Kuhinjske nape Electrolux, ki delujejo s to funkcijo, morajo imeti simbol .

## 9. VZDRŽEVANJE IN ČIŠČENJE



### OPOZORILO!

Oglejte si poglavja o varnosti.

### 9.1 Splošne informacije

- Ploščo očistite po vsaki uporabi.
- Vedno uporabljajte posodo s čistim dnom.
- Praske ali temni madeži na površini ne vplivajo na delovanje plošče.
- Uporabite posebno čistilno sredstvo za površine kuhalnih plošč.
- Uporabite posebno strgalo za steklo.

### 9.2 Čiščenje kuhalne plošče

- **Takoj odstranite:** stopljeno plastiko, plastično folijo, sladkor in sladko hrano, v nasprotnem primeru se lahko

zaradi umazanije poškoduje kuhalna plošča. Pazite, da ne pride do opeklin. Posebno strgalo postavite pod ostrim kotom na stekleno površino in z rezilom potegnite po površini.

- **Odstranite, ko je plošča že dovolj hladna:** ostanke vodnega kamna in vode, maščobne madeže in svetla kovinska obarvanja. Ploščo očistite z vlažno krpo in čistilnim sredstvom, ki ni grobo. Po čiščenju ploščo osušite z mehko krpo.
- **Odstranite svetla kovinska obarvanja:** uporabite raztopino vode in kisa ter očistite stekleno površino s krpo.
- Površina kuhalne plošče ima vodoravne ure. Ploščo očistite z vlažno krpo in malo čistilnega sredstva z nežnimi gibi od leve proti

desni. Po čiščenju ploščo osušite z mehko krpo od leve proti desni.

## 10. ODPRAVLJANJE TEŽAV





### OPOZORILO!

Oglejte si poglavja o varnosti.

### 10.1 Kaj storite v primeru ...

Težava	Možen vzrok	Rešitev
Kuhalne plošče ni mogoče vklopiti ali je uporabljati.	Kuhalna plošča ni priključena na napajanje ali je priključena nepravilno.	Preverite, ali je kuhalna plošča pravilno priključena na napajanje. Oglejte si vezalno shemo.
	Pregorela je varovalka.	Preverite, ali je varovalka vzrok za motnjo. Če varovalka večkrat zapored pregori, se obrnite na električarja.
	60 sekund ne nastavite stopnje kuhanja.	Kuhalno ploščo ponovno vklopite in v manj kot 60 sekundah nastavite stopnjo kuhanja.
	Sočasno ste se dotaknili dveh ali več senzorskih polj.	Dotaknite se samo enega senzorskega polja.
	Deluje funkcija Začasno ustavi.	Oglejte si »Vsakodnevna uporaba«.
Prikazovalnik se ne odziva na dotik.	Del prikazovalnika je prekrit ali pa je posoda postavljena preblizu prikazovalnika. Na prikazovalniku je nekaj tekočine ali predmet.	Odstranite predmete. Posodo premaknite stran od prikazovalnika. Očistite prikazovalnik; počakajte, da se naprava ohladi. Kuhalno ploščo izključite iz električnega omrežja. Po minuti jo ponovno priključite.
Zasliši se zvočni signal in kuhalna plošča se izklopi. Ko je kuhalna plošča izklopljena, se oglasi zvočni signal.	Prekrili ste eno ali več senzorskih polj.	Predmet odstranite s senzorskih polj.
Kuhalna plošča se izklopi.	Senzorsko polje ① ste z nečim prekrili.	Odstranite predmet s senzorskega polja.

Težava	Možen vzrok	Rešitev
Indikator akumulirane toplote ne zasveti.	Kuhališče ni vroče, ker je bilo vklopljeno samo kratek čas, ali pa je poškodovano tipalo.	Če je bilo kuhališče vklopljeno dovolj dolgo, da bi moralo biti vroče, se obrnite na pooblaščen servisni center.
Ne morete vklopiti najvišje stopnje kuhanja.	Drugo kuhališče je že nastavljeno na najvišjo stopnjo kuhanja.	Najprej znižajte moč drugega kuhališča.
Senzorska polja so vroča.	Posoda je prevelika oz. ste jo postavili preblizu upravljalnih polj.	Večjo posodo postavite na zadnje kuhališče, če je možno.
Hob <sup>2</sup> Hood ne deluje.	Prekrili ste upravljalno ploščo.	Odstranite predmet z upravljalne plošče.
Hob <sup>2</sup> Hood deluje, a sveti samo lučka.	Vklopili ste način H1.	Spremenite način na H2 - H6 ali počakajte, da se začne samodejni način.
Delujejo načini Hob <sup>2</sup> Hood H1 - H6, a luč ne sveti.	Morda je težava z žarnico.	Obrnite se na pooblaščen servisni center.
Ob dotiku senzorskih polj na plošči ni zvoka.	Zvočni signali so izklopljeni.	Vklopite zvoke. Oglejte si »Vsakodnevna uporaba«.
Nastavljen je napačen jezik.	Jezik ste pomotoma spremenili.	Ponastavite vse funkcije na tovarniške nastavitve. Izberite Ponastavi vse nastavitve v Meni. Kuhalno ploščo izključite iz električnega omrežja. Po minuti jo ponovno priključite. Nastavite Jezik, Osvetlitev in Glasnost.
Kuhališče se izklopi. Prikaže se opozorilo, ki sporoča, da se bo kuhališče izklopilo.	Samodejni izklop izklopi kuhališče.	Oglejte si »Vsakodnevna uporaba«. Izklopite kuhalno ploščo in jo ponovno vklopite.
Prikažeta se  in sporočilo.	Deluje funkcija Ključavnica.	Oglejte si »Vsakodnevna uporaba«.
Prikažejo se O - X - A.	Deluje funkcija Varovalo za otroke.	Oglejte si »Vsakodnevna uporaba«.
Utripa  .	Na kuhališču ni posode.	Postavite posodo na kuhališče.
	Posoda ni primerna.	Uporabite primerno posodo. Oglejte si »Namigi in nasveti«.

Težava	Možen vzrok	Rešitev
	Premer dna posode je pre-majhen za kuhališče.	Uporabite posodo ustreznne velikosti. Oglejte si »Tehnični podatki«.
Prikažeta se  in številka.	Prišlo je do napake na kuhalni plošči.	Izklopite kuhhalno ploščo in jo po 30 sekundah ponovno vklopite. Če  znova zasveti, kuhhalno ploščo izključite iz električnega omrežja. Po 30 sekundah jo ponovno priključite. Če se težava nadaljuje, se obrnite na pooblaščen servisni center.
Slišite lahko neprekinjeno piskanje.	Električna priključitev je napačna.	Kuhhalno ploščo izključite iz električnega omrežja. Obrnite se na usposobljenega električarja, da preveri napeljavo.

## 10.2 Če ne najdete rešitve ...

Če rešitve težave ne morete najti sami, se obrnite na prodajalca ali pooblaščen servisni center. Posredujte podatke s ploščice za tehnične navedbe. Poskrbite za pravilno uporabo kuhhalne plošče. V

nasprotnem primeru servisiranje s strani servisne službe ali trgovca tudi v času garancije ne bo brezplačno. Informacije o servisni službi in garancijskih pogojih se nahajajo v garancijski knjižici.

# 11. TEHNIČNI PODATKI

## 11.1 Ploščica za tehnične navedbe

Model EIS6448  
Tip 61 B4A 01 CA  
Indukcija 7.35 kW  
Serijska št. ....  
ELECTROLUX

Številka izdelka 949 596 906 00  
220 - 240 V/400 V, 2 N, 50 - 60 Hz  
Izdelano v Nemčiji  
7.35 kW



## 11.2 Licence za programsko opremo

Programska oprema, vključena v kuhhalno ploščo, vsebuje avtorsko programsko opremo z licenco na podlagi BSD, fontconfig, FTL, GPL-2.0, LGPL-2.0, LGPL-2.1, libJpeg, zLib/libpng, MIT, OpenSSL/SSLEAY ISC, Apache 2.0 in drugih.

Preverite celotno kopijo licence v: Meni > Nastavitve > Storitve > Dovoljenje.

Izvorno kodo odprtokodne programske opreme lahko prenesete tako, da sledite povezavi na spletni strani izdelka.

## 11.3 Specifikacije kuhališč

Kuhališče	Nazivna moč (najvišja stopnja kuhanja) [W]	PowerBoost [W]	PowerBoost najdaljše trajanje [min.]	Premer posode [mm]
Sprednje levo	2300	3200	10	125 - 210
Zadnje levo	2300	3200	10	125 - 210
Sprednje desno	1400	2500	4	125 - 145
Zadnje desno	1800	2800	10	145 - 180

Moč kuhališč se lahko malce razlikuje od podatkov v razpredelnici. Spreminja se z materialom in merami posode.

premera od premera, navedenega v razpredelnici.

Za najboljše rezultate kuhanja uporabljajte posodo, ki nima večjega

## 12. ENERGIJSKA UČINKOVITOST

**12.1** Informacije o izdelku v skladu z EU 66/2014; veljavno samo za evropski trg

Identifikacija modela	EIS6448	
Vrsta kupalne plošče	Vgradna kupalna plošča	
Število kuhališč	4	
Tehnologija segrevanja	Indukcija	
Premer krožnih kuhališč (Ø)	Sprednje levo Zadnje levo Sprednje desno Zadnje desno	21,0 cm 21,0 cm 14,5 cm 18,0 cm
Poraba energije na kuhališče (EC electric cooking)	Sprednje levo Zadnje levo Sprednje desno Zadnje desno	188,9 Wh/kg 188,9 Wh/kg 183,4 Wh/kg 178,8 Wh/kg
Poraba energije kupalne plošče (EC electric hob)	185,0 Wh/kg	

EN 60350-2 - Gospodinski aparati za kuhanje z elektriko - 2. del: Kupalne plošče - Postopki za merjenje učinkovitosti delovanja

Energijske meritve, ki se nanašajo na kupalno površino, označujejo oznake ustreznih kuhališč.

### 12.2 Varčevanje z energijo

Med vsakodnevnim kuhanjem lahko varčujete z energijo, če upoštevate spodnje namige.

- Pri segrevanju vode uporabite samo potrebno količino.

- Posodo po možnosti pokrijte s pokrovko.
- Pred vklopom kuhališča nanj postavite posodo.
- Manjše posode postavite na manjša kuhališča.
- Posodo postavite neposredno na sredino kuhališča.
- Uporabite akumulirano toploto, da ohranite hrano toplo ali da jo stopite.

## 13. SKRB ZA OKOLJE

Reciklirajte materiale, ki jih označuje simbol . Embalažo odložite v ustrezne zabojnike za reciklažo. Pomagajte zaščititi okolje in zdravje ljudi ter reciklirati odpadke električnih in elektronskih naprav. Naprav, označenih

s simbolom , ne odstranjajte z gospodinjstvi odpadki. Izdelek vrnite na krajevno zbirališče za recikliranje ali se obrnite na občinski urad.



**electrolux.com/shop**

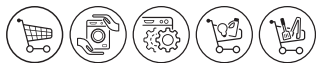

867350306-A-482018