

EVK6E40X
EVK6E40Z
KVKDE40X



PL Kuchenka mikrofalowa

Instrukcja obsługi

W pełni wykorzystaj
potencjał swoich
urządzeń



Aby uzyskać szybki dostęp do porad, instrukcji obsługi, pomocy technicznej itp., zarejestruj urządzenie: electrolux.com/register



Electrolux

SPIS TREŚCI

1. INFORMACJE DOTYCZĄCE BEZPIECZEŃSTWA.....	3
2. WSKAZÓWKI DOTYCZĄCE BEZPIECZEŃSTWA.....	6
3. OPIS URZĄDZENIA.....	9
4. PANEL STEROWANIA.....	9
5. PRZED PIERWSZYM UŻYCIEM.....	10
6. CODZIENNA EKSPLOATACJA.....	10
7. FUNKCJE ZEGARA.....	12
8. KORZYSTANIE Z AKCESORIÓW.....	14
9. DODATKOWE FUNKCJE.....	14
10. WSKAZÓWKI I PORADY.....	15
11. KONSERWACJA I CZYSZCZENIE.....	21
12. ROZWIĄZYWANIE PROBLEMÓW.....	22
13. EFEKTYWNOŚĆ ENERGETYCZNA.....	24

Z MYŚLĄ O TOBIE

Dziękujemy za zakup urządzenia Electrolux. Jest ono owocem dziesięcioleci doświadczeń i innowacji. To pomysłowe i stylowe urządzenie zostało zaprojektowane z myślą o Tobie. Używając je, możesz mieć zawsze pewność uzyskania wspaniałych efektów.

Witamy w świecie marki Electrolux!

Zapraszamy na naszą witrynę internetową, aby:



Otrzymać wskazówki dotyczące użytkowania, broszury, pomoc w rozwiązywaniu problemów oraz informacje dotyczące serwisu:

www.electrolux.com/webselfservice



Zarejestrować swój produkt i uprościć jego obsługę serwisową:

www.registerelectrolux.com



Nabyć akcesoria, materiały eksploatacyjne i oryginalne części zamienne do swojego urządzenia:

www.electrolux.com/shop

OBSŁUGA KLIENTA

Zalecamy stosowanie oryginalnych części zamiennych.

Kontaktując się z autoryzowanym centrum serwisowym, należy przygotować poniższe dane: informacje o modelu, numer produktu, numer seryjny.

Stosowne informacje można znaleźć na tabliczce znamionowej.

 Ostrzeżenie/przestroga — informacje dotyczące bezpieczeństwa

 Ogólne informacje i wskazówki

 Informacje dotyczące środowiska naturalnego

Producent zastrzega sobie możliwość wprowadzenia zmian bez wcześniejszego powiadomienia.

1. ⚠ INFORMACJE DOTYCZĄCE BEZPIECZEŃSTWA

Przed przystąpieniem do instalacji i rozpoczęciem eksploatacji urządzenia należy uważnie zapoznać się z dołączoną instrukcją obsługi. Producent nie odpowiada za obrażenia ciała ani szkody spowodowane nieprawidłową instalacją lub eksploatacją produktu. Należy zachować instrukcję obsługi w bezpiecznym i łatwo dostępnym miejscu do wykorzystania w przyszłości.

1.1 Bezpieczeństwo dzieci i osób o ograniczonych zdolnościach ruchowych, sensorycznych lub umysłowych

- Urządzenie mogą obsługiwać dzieci po ukończeniu ósmego roku życia oraz osoby o ograniczonych zdolnościach fizycznych, sensorycznych lub umysłowych, a także nieposiadające odpowiedniej wiedzy lub doświadczenia, jeśli będą one nadzorowane lub zostaną poinstruowane w zakresie bezpiecznego korzystania z urządzenia i będą świadome związanych z tym zagrożeń.
- Dzieci w wieku od 3 do 8 lat i osoby o znacznym stopniu niepełnosprawności nie powinny zbliżać się do urządzenia, jeśli nie znajdują się pod stałym nadzorem.
- Dzieci poniżej 3 roku życia nie powinny zbliżać się do urządzenia, jeśli nie znajdują się pod stałym nadzorem.
- Nie pozwalać dzieciom na zabawę urządzeniem.
- Przechowywać opakowanie w miejscu niedostępnym dla dzieci lub pozbyć się go w odpowiedni sposób.
- Dzieciom i zwierzętom nie wolno zbliżać się do pracującego lub stygnącego urządzenia. Łatwo dostępne elementy urządzenia mocno się nagrzewają.
- Jeśli urządzenie wyposażono w blokadę uruchomienia, zaleca się jej włączenie.

- Dzieciom nie wolno zajmować się czyszczeniem ani konserwacją urządzenia bez odpowiedniego nadzoru.

1.2 Ogólne zasady bezpieczeństwa

- Instalacji urządzenia i wymiany jego przewodu zasilającego może dokonać wyłącznie osoba o odpowiednich kwalifikacjach.
- **OSTRZEŻENIE:** Podczas pracy urządzenie i jego nieosłonięte elementy nagrzewają się do wysokiej temperatury. Należy zachować ostrożność, aby uniknąć kontaktu z elementami grzejnymi.
- Podczas wyjmowania i wkładania akcesoriów lub naczyń należy zawsze używać rękawic kuchennych.
- Przed przystąpieniem do jakichkolwiek czynności konserwacyjnych należy odłączyć urządzenie od zasilania.
- Aby uniknąć porażenia prądem, przed przystąpieniem do wymiany żarówki należy upewnić się, że urządzenie jest wyłączone.
- Nie czyścić urządzenia za pomocą myjek parowych.
- Do czyszczenia szyb w drzwiach nie używać ściernych środków czyszczących ani ostrych, metalowych myjek, ponieważ mogą one porysować powierzchnię, co może skutkować pęknięciem szkła.
- Jeśli przewód zasilający jest uszkodzony, musi go wymienić producent, autoryzowane centrum serwisowe lub inna wykwalifikowana osoba, aby zapobiec ryzyku porażenia prądem.
- Nie włączać urządzenia, jeśli jego wnętrze jest puste. Metalowe elementy wewnątrz komory mogą spowodować powstanie łuku elektrycznego.
- Podczas gotowania w kuchence mikrofalowej nie można używać metalowych pojemników na żywność lub napoje. Ograniczenie to nie obowiązuje, jeśli producent określi rozmiar i kształt metalowych pojemników przeznaczonych do gotowania w kuchence mikrofalowej.

- Jeśli drzwi lub uszczelki drzwiowe są uszkodzone, nie wolno korzystać z urządzenia, dopóki nie zostanie ono naprawione przez wykwalifikowaną osobę.
- Tylko wykwalifikowana osoba może przeprowadzać czynności serwisowe lub naprawcze wiążące się z koniecznością zdjęcia osłony chroniącej przed promieniowaniem mikrofalowym.
- Nie należy podgrzewać cieczy ani żywności w zamkniętych pojemnikach. Może dojść do wybuchu.
- Należy stosować wyłącznie akcesoria i naczynia przeznaczone do kuchenek mikrofalowych.
- Podgrzewając żywność w pojemnikach z papieru lub tworzywa, należy doglądać urządzenia, ponieważ występuje zagrożenie zapłonem.
- Urządzenie jest przeznaczone do podgrzewania żywności i napojów. Suszenie żywności lub odzieży oraz ogrzewanie poduszek termicznych, pantofli, gąbek, wilgotnych tkanin lub podobnych materiałów może spowodować obrażenia ciała, zapłon lub pożar.
- W razie pojawienia się dymu należy wyłączyć urządzenie, wyjąć wtyczkę i trzymać zamknięte drzwi, aby zdusić płomień.
- Podgrzewanie napojów w kuchenke mikrofalowej może doprowadzić do ich opóźnionego wrzenia. Przy obchodzeniu się z pojemnikiem należy zachować ostrożność.
- Zawartość butelek dla niemowląt oraz słoiczków z pokarmem dla dzieci należy wymieszać lub wstrząsnąć, aby zapewnić równomierną temperaturę pokarmu przed spożyciem oraz aby nie dopuścić do oparzenia.
- Nie wolno gotować jaj w skorupkach ani podgrzewać całych ugotowanych jaj w urządzeniu, ponieważ mogą one wybuchnąć, nawet po zakończeniu działania mikrofal.
- Urządzenie należy regularnie czyścić i usuwać wszelkie pozostałości żywności.

- Nieutrzymywanie kuchenki w czystości może prowadzić do uszkodzenia powierzchni obudowy urządzenia i w konsekwencji do ograniczenia jego żywotności oraz do zaistnienia niebezpiecznej sytuacji.

2. WSKAZÓWKI DOTYCZĄCE BEZPIECZEŃSTWA

2.1 Instalacja



OSTRZEŻENIE!

Urządzenie może zainstalować wyłącznie wykwalifikowana osoba.

- Usunąć wszystkie elementy opakowania.
- Nie instalować ani nie używać uszkodzonego urządzenia.
- Należy postępować zgodnie z instrukcją instalacji dołączoną do urządzenia.
- Zachować ostrożność podczas przenoszenia urządzenia, ponieważ jest ono ciężkie. Należy zawsze stosować rękawice ochronne i mieć na stopach pełne obuwie.
- Nigdy nie ciągnąć urządzenia za uchwyt.
- Zachować minimalne odstępstwa od innych urządzeń i mebli.
- Zainstalować urządzenie w odpowiednim i bezpiecznym miejscu, które spełnia wymagania instalacyjne.
- Urządzenie wyposażono w elektryczny układ chłodzenia. Wymaga on zasilania elektrycznego.

2.2 Podłączenie do sieci elektrycznej



OSTRZEŻENIE!

Zagrożenie pożarem i porażeniem prądem elektrycznym.

- Wszystkie połączenia elektryczne powinien wykonać wykwalifikowany elektryk.
- Urządzenie musi być uziemione.
- Upewnić się, że parametry na tabliczce znamionowej odpowiadają parametrom znamionowym źródła zasilania.
- Należy używać wyłącznie prawidłowo zamontowanego gniazda elektrycznego z uziemieniem.
- Nie stosować rozgałęźników ani przedłużaczy.
- Należy zwrócić uwagę, aby nie uszkodzić wtyczki ani przewodu zasilającego. Wymiany przewodu zasilającego można dokonać wyłącznie w naszym autoryzowanym centrum serwisowym.
- Przewody zasilające nie mogą dotykać drzwi urządzenia, zwłaszcza gdy drzwi są mocno rozgrzane.
- Zarówno dla elementów znajdujących się pod napięciem, jak i zaizolowanych części, zabezpieczenie przed porażeniem prądem należy zamocować w taki sposób, aby nie można go było odłączyć bez użycia narzędzi.
- Podłączyć wtyczkę do gniazda elektrycznego dopiero po zakończeniu instalacji. Należy zadbać o to, aby po zakończeniu instalacji urządzenia wtyczka przewodu zasilającego była łatwo dostępna.
- Jeśli gniazdo elektryczne jest obłożone, nie wolno podłączać do niego wtyczki.
- Odłączając urządzenie, nie należy ciągnąć za przewód zasilający. Należy zawsze ciągnąć za wtyczkę sieciową.
- Konieczne jest zastosowanie odpowiednich wyłączników obwodu zasilania: wyłączniki automatyczne, bezpieczniki topikowe (typu wykręcanego – wyjmowane z oprawki), wyłączniki różnicowo-prądowe (RCD) oraz styczniki.
- W instalacji elektrycznej należy zastosować wyłącznik obwodu

umożliwiający odłączenie urządzenia od zasilania na wszystkich biegunach. Wyłącznik obwodu musi mieć rozwarcie styków wynoszące minimum 3 mm.

- Urządzenie spełnia wymogi dyrektywy EWG.

2.3 Eksploatacja



OSTRZEŻENIE!

Zagrożenie odniesieniem obrażeń, oparzeniem, porażeniem prądem lub wybuchem.

- Urządzenie jest przeznaczone wyłącznie do użytku domowego.
- Nie zmieniać parametrów technicznych urządzenia.
- Należy upewnić się, że otwory wentylacyjne są drożne.
- Nie pozostawiać włączonego urządzenia bez nadzoru.
- Wyłączać urządzenie po każdym użyciu.
- Podczas pracy urządzenia należy zachować ostrożność przy otwieraniu jego drzwi. Może dojść do uwolnienia gorącego powietrza.
- Nie obsługiwać urządzenia mokrymi rękami lub jeśli ma ono kontakt z wodą.
- Nie opierać się o otwarte drzwi urządzenia.
- Nie używać urządzenia jako powierzchni roboczej ani miejsca do przechowywania przedmiotów.
- Należy ostrożnie otwierać drzwi urządzenia. Stosowanie składników zawierających alkohol może spowodować powstanie mieszanki alkoholu i powietrza.
- Podczas otwierania drzwi urządzenia nie wolno zbliżać do niego iskrzących przedmiotów ani otwartego płomienia.
- Nie umieszczać w urządzeniu, na nim ani w jego pobliżu łatwopalnych substancji ani przedmiotów nasączonych łatwopalnymi substancjami.
- Nie używać funkcji kuchenki mikrofalowej do wstępnego ogrzania piekarnika.



OSTRZEŻENIE!

Zagrożenie uszkodzeniem urządzenia.

- Aby zapobiec uszkodzeniu lub odbarwieniu się emalii:
 - Nie należy kłaść folii aluminiowej bezpośrednio na dnie komory urządzenia.
 - Nie należy wlewać wody bezpośrednio do rozgrzanego urządzenia.
 - Nie należy pozostawiać wilgotnych naczyń ani potraw w urządzeniu po zakończeniu pieczenia.
 - Należy zachować ostrożność podczas wyjmowania i wkładania akcesoriów.
- Odbarwienie emalii lub stali nierdzewnej nie ma wpływu na działanie urządzenia.
- Do pieczenia wilgotnych ciast należy używać głębokiej blachy. Sok z owoców może trwale zaplamieć emalię.
- Urządzenie jest przeznaczone wyłącznie do przyrządzania potraw. Nie wolno go używać do innych celów, takich jak np. ogrzewanie pomieszczeń.
- Podczas pieczenia drzwi piekarnika powinny być zawsze zamknięte.
- Jeśli urządzenie zainstalowano za ścianką meblową (np. za drzwiami szafki), drzwi nie wolno zamykać podczas użytkowania urządzenia. Połączenie wysokiej temperatury i wilgoci wewnątrz zamkniętego mebla może doprowadzić do uszkodzenia urządzenia, mebla lub podłogi. Nie zamykać drzwi szafki, aż urządzenie całkowicie ostygnie po użyciu.

2.4 Konserwacja i czyszczenie



OSTRZEŻENIE!

Zagrożenie odniesieniem obrażeń, pożarem lub uszkodzeniem urządzenia.

- Przed przystąpieniem do konserwacji należy wyłączyć urządzenie i wyjąć wtyczkę przewodu zasilającego z gniazda elektrycznego.

- Upewnić się, że urządzenie ostygło. Występuje zagrożenie pęknięciem szyb w drzwiach urządzenia.
- Jeśli szyba pęknie, należy ją niezwłocznie wymienić. Należy skontaktować się z autoryzowanym centrum serwisowym.
- Po każdym użyciu wytrzeć do sucha komorę i drzwi. Para powstała w wyniku działania urządzenia skrapla się na ściankach komory i może powodować korozję.
- Aby zapobiec uszkodzeniu powierzchni urządzenia, należy regularnie ją czyścić.
- Resztki tłuszczu i potraw w urządzeniu mogą być przyczyną powstania pożaru lub łuku elektrycznego podczas działania funkcji kuchenki mikrofalowej.
- Czyścić urządzenie za pomocą wilgotnej szmatki. Stosować wyłącznie obojętne środki czyszczące. Nie używać żadnych produktów ściernych, myjek do szorowania, rozpuszczalników ani metalowych przedmiotów.
- Stosując aerozol do piekarników, należy przestrzegać wskazówek dotyczących bezpieczeństwa umieszczonych na opakowaniu.
- Nie używać detergentów do czyszczenia emalii katalitycznej (jeśli dotyczy).
- Żarówka zwykła lub halogenowa zastosowana w tym urządzeniu jest przeznaczona wyłącznie do urządzeń domowych. Nie należy używać go do oświetlania pomieszczeń.
- Przed przystąpieniem do wymiany lampki należy odłączyć urządzenie od źródła zasilania.
- Używać wyłącznie żarówek tego samego typu.

2.6 Serwis

- Należy skontaktować się z autoryzowanym punktem serwisowym, który naprawi urządzenie.
- Należy stosować wyłącznie oryginalne części zamienne.

2.7 Utylizacja



OSTRZEŻENIE!

Zagrożenie odniesieniem obrażeń lub uduszeniem.

- Odłączyć urządzenie od źródła zasilania.
- Odciąć przewód zasilający blisko urządzenia i oddać do utylizacji.
- Wymontować zatrzask drzwi, aby uniemożliwić zamknięcie się dziecka lub zwierzęcia w urządzeniu.

2.5 Oświetlenie wewnętrzne



OSTRZEŻENIE!

Zagrożenie porażeniem prądem.

3. OPIS URZĄDZENIA

3.1 Widok urządzenia

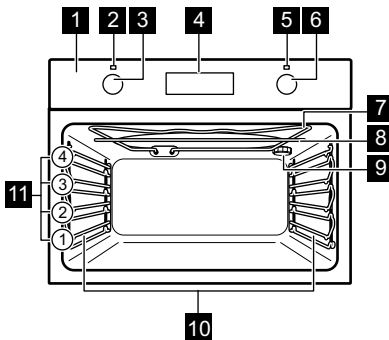

- 1** Panel sterowania
- 2** Kontrolka/symbol zasilania
- 3** Pokrętko wyboru funkcji pieczenia
- 4** Wyświetlacz
- 5** Wskaźnik/symbol temperatury i mocy kuchenki mikrofalowej
- 6** Pokrętko sterowania
- 7** Grzałka
- 8** Generator mikrofal
- 9** Oświetlenie
- 10** Prowadnice blach, wyjmowane
- 11** Poziomy umieszczenia potraw

3.2 Akcesoria

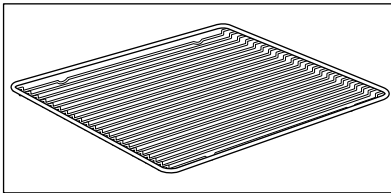

Ruszt



Do ustawiania naczyń, foremek do ciast oraz do pieczenia mięs.

4. PANEL STEROWANIA

4.1 Przyciski

Pole czujnika/przycisk	Funkcja	Opis
 start	KUCHENKA MIKROFALOWA	Ustawianie funkcji kuchenki mikrofalowej. Przytrzymać przez ponad 3 sekundy, aby włączyć lub wyłączyć oświetlenie piekarnika. Oświetlenie można włączyć również wtedy, gdy piekarnik jest wyłączony.
	ZEGAR	Ustawianie funkcji zegara.
	TEMPERATURA	Kontrola temperatury w piekarniku lub temperatury termosondy (jeśli dotyczy). Używać tylko wtedy, gdy działa funkcja pieczenia.

4.2 Wyświetlacz

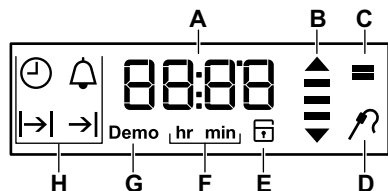

- A. Zegar / Temperatura / Moc mikrofal
- B. Wskaźnik nagrzewania i ciepła resztkowego
- C. Tryb kuchenki mikrofalowej
- D. Termosonda (tylko w wybranych modelach)
- E. Blokada drzwi (tylko w wybranych modelach)
- F. Godziny / minuty
- G. Tryb demo (tylko w wybranych modelach)
- H. Funkcje zegara

5. PRZED PIERWSZYM UŻYCIEM



OSTRZEŻENIE!
Patrz rozdział dotyczący bezpieczeństwa.



Aby ustawić aktualną godzinę, patrz rozdział „Funkcje zegara”.

Patrz rozdział „Konserwacja i czyszczenie”.

Wyczyścić piekarnik i akcesoria przed pierwszym użyciem. Umieścić akcesoria i wyjmowane prowadnice blach w początkowym położeniu.

5.1 Czyszczenie wstępne

Wyjąć z piekarnika wszystkie akcesoria i prowadnice blach.

6. CODZIENNA EKSPLOATACJA





OSTRZEŻENIE!
Patrz rozdział dotyczący bezpieczeństwa.

6.1 Chowane pokrętła sterującego

Aby użyć urządzenia, należy nacisnąć pokrętło. Pokrętło wysunie się.

6.2 Funkcje kuchenki mikrofalowej

Funkcja piekarnika	Zastosowanie
0	Położenie wyłączenia Piekarnik jest wyłączony.
	Oświetlenie piekarnika Umożliwia włączenie oświetlenia, gdy nie włączono funkcji pieczenia.
	Kuchenka mikrofalowa Powoduje wytwarzanie ciepła bezpośrednio w produktach spożywczych. Należy jej używać do podgrzewania gotowych potraw i napojów, rozmrażania mięsa lub owoców oraz gotowania warzyw i ryb.

Funkcja piekarnika	Zastosowanie
	<p>Kuchenka mikrofalowa z grilem</p> <p>Grillowanie z wykorzystaniem funkcji kuchenki mikrofalowej rozpoczyna się tak samo jak standardowa funkcja grillowania. Po dodaniu funkcji kuchenki mikrofalowej obie funkcje działają przez różny czas i z różnymi poziomami mocy (patrz tabela ustawień mocy). Tryb łączony kuchenki mikrofalowej i grilla pozwala zachować chrupkość potraw.</p>

 W niektórych funkcjach piekarnika oświetlenie może wyłączyć się automatycznie w temperaturze poniżej 60°C.

6.3 Ustawianie funkcji pieczenia

1. Obrócić pokrętkę wyboru funkcji pieczenia w celu wybrania funkcji pieczenia.
2. Obrócić pokrętkę sterującą, aby wybrać temperaturę/ustawienie mocy mikrofal.

Kontrolka włącza się, gdy piekarnik pracuje.

3. Aby wyłączyć piekarnik, należy obrócić pokrętkę wyboru funkcji pieczenia w położenie wyłączenia.

6.4 Ustawianie funkcji: Kuchenka mikrofalowa

1. Wyjąć wszystkie akcesoria.
2. Obrócić pokrętkę wyboru funkcji piekarnika w celu wybrania funkcji:

Kuchenka mikrofalowa .



Nie używać piekarnika, gdy nie ma w nim potrawy.

Na wyświetlaczu pojawi się najpierw domyślne ustawienie mocy mikrofal, a następnie domyślne ustawienie funkcji Czas.

Nacisnąć , aby uruchomić urządzenie z domyślnymi ustawieniami mocy mikrofal i czasu dla funkcji Czas.

3. Obrócić pokrętkę sterującą, aby zmienić ustawienie mocy mikrofal. Moc zmienia się skokowo co 100 W.
4. Nacisnąć , a następnie obrócić pokrętkę sterującą, aby zmienić

ustawienie dla funkcji:

Czas. Nacisnąć kilkakrotnie , aby zmienić ustawienie funkcji: Czas i moc mikrofal. Obrócić pokrętkę sterującą, aby ustawić wartość, i nacisnąć , aby potwierdzić.

5. Nacisnąć .

Po upływie ustawionego czasu dla funkcji Czas rozlegnie się sygnał dźwiękowy i piekarnik wyłączy się.

6. Obrócić pokrętkę wyboru funkcji pieczenia w położenie wyłączenia.





Otworzenie drzwi piekarnika powoduje zatrzymanie działania piekarnika. Aby wznowić jego działanie, należy zamknąć drzwi i nacisnąć przycisk .

Maksymalny czas działania funkcji kuchenki mikrofalowej zależy od ustawienie mocy mikrofal:

MOC MIKROFAL	MAKSYMALNY CZAS
100-600 W	-
Powyżej 600 W	7 minut

6.5 Ustawianie funkcji: Kuchenka mikrofalowa w trybie łączonym

1. Obrócić pokrętkę wyboru funkcji pieczenia w celu wybrania funkcji . Na wyświetlaczu pojawi się domyślna wartość temperatury.
2. Nacisnąć , aby uruchomić jednocześnie funkcję pieczenia i mikrofal.

- Obrócić pokrętko wyboru funkcji pieczenia w położenie wyłączenia. Podczas korzystania z funkcji kuchenki mikrofalowej w trybie Kombi moc mikrofal nie może przekraczać 600 W.

 Podczas działania funkcji kuchenki mikrofalowej w trybie łączonym z piekarnika mogą dochodzić różne odgłosy. Jest to normalne zjawisko podczas działania tej funkcji.

7. FUNKCJE ZEGARA

7.1 Tabela funkcji zegara

Funkcja zegara	Zastosowanie
 AKTUALNA GODZINA	Wyświetlanie lub zmiana aktualnej godziny. Zmiany aktualnej godziny można dokonać tylko wtedy, gdy piekarnik jest wyłączony.
 CZAS	Ustawianie czasu pracy piekarnika. Można użyć tylko, jeśli ustawiono funkcję pieczenia.
 KONIEC	Do ustawienia czasu wyłączenia piekarnika. Można użyć tylko, jeśli ustawiono funkcję pieczenia.
 OPÓŹNIENIE	Łączy funkcje CZAS i KONIEC.
 MINUTNIK	Służy do odliczania ustawionego czasu. Funkcja nie ma wpływu na działanie piekarnika. MINUTNIK można ustawić w dowolnym czasie – również wtedy, gdy piekarnik jest wyłączony.

6.6 Wskaźnik rozgrzania

Podczas działania funkcji piekarnika wraz ze wzrostem temperatury na wyświetlaczu kolejno pojawiają się kreski  i znikają, gdy temperatura obniża się.

7.2 Ustawianie i zmiana aktualnego czasu



Po podłączeniu urządzenia po raz pierwszy do zasilania należy zaczekać, aż na wyświetlaczu pojawi się wskazanie **hr** i „12:00”. „12” będzie migać.

- Obrócić pokrętko regulacji temperatury, aby ustawić godziny.
- Nacisnąć , aby potwierdzić i ustawić minuty.



Na wyświetlaczu pojawi się **min** oraz ustawiona godzina. „00” będzie migać.

- Obrócić pokrętko regulacji temperatury, aby ustawić aktualną liczbę minut.
- Nacisnąć , aby potwierdzić lub odczekać 5 sekund na automatyczne zapisanie ustawienia aktualnej godziny.

Na wyświetlaczu pojawi się nowo ustawiony czas.

Aby zmienić ustawienie czasu, należy nacisnąć kilkakrotnie , aż wskaźnik aktualnej godziny  zacznie migać.

7.3 Ustawianie funkcji CZAS





- Ustawić funkcję pieczenia.
- Nacisnąć , aż  zacznie migać.
- Obrócić pokrętko regulacji temperatury, aby ustawić minuty, i nacisnąć , aby potwierdzić.

Obrócić pokrętko regulacji temperatury, aby ustawić godziny, i nacisnąć , aby potwierdzić.

Po upływie czasu ustawionego w funkcji Czas przez 2 minuty będzie emitowany sygnał. Symbol  i ustawienie czasu będą migać na wyświetlaczu. Piekarnik wyłączy się automatycznie.

4. Aby wyłączyć sygnał, należy nacisnąć dowolny przycisk lub otworzyć drzwi piekarnika.
5. Obrócić pokrętko wyboru funkcji pieczenia w położenie wyłączenia.

7.4 Ustawianie funkcji KONIEC





1. Ustawić funkcję pieczenia.
2. Nacisnąć , aż  zacznie migać.
3. Obrócić pokrętko regulacji temperatury, aby ustawić godziny, i nacisnąć , aby potwierdzić. Obrócić pokrętko regulacji temperatury, aby ustawić minuty, i nacisnąć , aby potwierdzić.

O godzinie ustawionej w funkcji Koniec przez 2 minuty będzie emitowany sygnał.



Symbol  i ustawienie czasu będą migać na wyświetlaczu. Piekarnik wyłączy się automatycznie.

4. Aby wyłączyć sygnał, należy nacisnąć dowolny przycisk lub otworzyć drzwi piekarnika.
5. Obrócić pokrętko wyboru funkcji pieczenia w położenie wyłączenia.

7.5 Ustawianie funkcji OPOŹNIENIE

1. Ustawić funkcję pieczenia.
2. Nacisnąć , aż  zacznie migać.
3. Obrócić pokrętko regulacji temperatury, aby ustawić minuty dla funkcji CZAS, i nacisnąć , aby potwierdzić. Obrócić pokrętko regulacji temperatury, aby ustawić godziny dla funkcji CZAS, i nacisnąć , aby potwierdzić.

Na wyświetlaczu pojawi się migające wskazanie .

4. Obrócić pokrętko regulacji temperatury, aby ustawić godziny dla funkcji KONIEC, i nacisnąć , aby potwierdzić. Obrócić pokrętko regulacji temperatury, aby ustawić minuty dla funkcji KONIEC, i nacisnąć , aby potwierdzić. Na wyświetlaczu pojawi się  i ustawiona temperatura.

Piekarnik włączy się później automatycznie, będzie działał przez czas ustawiony w funkcji CZAS i zakończy pracę o godzinie ustawionej w funkcji KONIEC.



O godzinie ustawionej w funkcji KONIEC przez 2 minuty będzie emitowany sygnał.

Symbol  i ustawienie czasu będą migać na wyświetlaczu. Piekarnik wyłączy się.

5. Aby wyłączyć sygnał, należy nacisnąć dowolny przycisk lub otworzyć drzwi piekarnika.
6. Obrócić pokrętko wyboru funkcji pieczenia w położenie wyłączenia.

7.6 Ustawianie MINUTNIKA

Minutnik można ustawić przy włączonym i wyłączonym piekarniku.

1. Nacisnąć , aż  zacznie migać.
2. Obrócić pokrętko regulacji temperatury, aby ustawić sekundy, a następnie minuty. Jeśli zostanie ustawiony czas dłuższy niż 60 minut, na wyświetlaczu zacznie migać **hr**.
3. Ustawić godziny.
4. MINUTNIK uruchomi się automatycznie po 5 sekundach. Po upływie 90% ustawionego czasu zostanie wyemitowany sygnał.
5. Gdy upływie ustawiony czas, przez 2 minuty będzie emitowany sygnał. „00:00” i  będą migać na wyświetlaczu. Nacisnąć dowolny przycisk, aby wyłączyć sygnał dźwiękowy.

8. KORZYSTANIE Z AKCESORIÓW



OSTRZEŻENIE!
Patrz rozdział dotyczący bezpieczeństwa.

8.1 Wkładanie akcesoriów

Używać wyłącznie naczyń z odpowiednich materiałów.



OSTRZEŻENIE!
Patrz rozdział „Wskazówki i porady”, Naczynia i materiały odpowiednie do kuchenki mikrofalowej.

Ruszt:

Wsunąć ruszt między prowadnice jednego z poziomów umieszczania potraw i upewnić się, że nóżki są skierowane w dół.

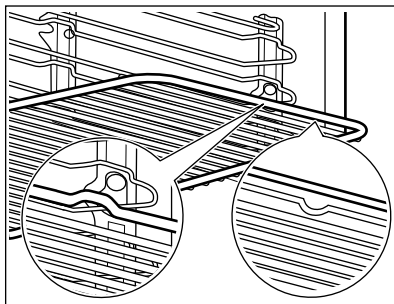

Niewielkie występy na górze mają na celu zapewnienie większego bezpieczeństwa. Występy służą także jako zabezpieczenie przed wypadnięciem. Wysoka krawędź wokół rusztu zapobiega zsuwaniu się naczyń z rusztu.

9. DODATKOWE FUNKCJE

9.1 Użycie funkcji Blokada uruchomienia

Funkcja Blokada uruchomienia uniemożliwia przypadkowe włączenie piekarnika.

1. Sprawdzić, czy pokrętko wyboru funkcji piekarnika znajduje się w położeniu wyłączenia.
2. Nacisnąć jednocześnie i przytrzymać  i **°C** przez 2 sekundy.

Rozlegnie się sygnał. Na wyświetlaczu pojawi się wskaźnik SAFE . Aby wyłączyć funkcję Blokada uruchomienia, należy powtórzyć krok 2.

9.2 Korzystanie z funkcji Blokada panelu

Funkcję blokady panelu można włączyć tylko podczas pracy piekarnika.

Funkcja blokady panelu uniemożliwia przypadkową zmianę ustawień temperatury i czasu uruchomionej funkcji piekarnika.

1. Wybrać funkcję piekarnika i ustawić ją według potrzeb.
2. Nacisnąć jednocześnie i przytrzymać przez 2 sekundy  i **°C**

Rozlegnie się sygnał. Na wyświetlaczu przez 5 sekund będzie wyświetlane wskazanie Loc.



Gdy włączona jest funkcja Blokada panelu, po obróceniu pokrętki regulacji temperatury lub naciśnięciu przycisku na wyświetlaczu pojawi się wskazanie Loc.

Obrócenie pokrętki wyboru funkcji piekarnika spowoduje wyłączenie piekarnika.

Jeśli piekarnik zostanie wyłączony przy włączonej funkcji Blokada panelu, przełączy się ona automatycznie na funkcję Blokada uruchomienia. Patrz „Użycie funkcji Blokada uruchomienia”.

Aby wyłączyć funkcję Blokada panelu, należy powtórzyć krok 2.

9.3 Wskaźnik ciepła resztkowego

Po wyłączeniu piekarnika, jeśli temperatura w komorze przekracza 40°C, na wyświetlaczu pojawia się wskaźnik ciepła resztkowego . Aby sprawdzić aktualną temperaturę piekarnika, należy obrócić pokrętko regulacji temperatury w lewo lub w prawo.

9.4 Samoczynne wyłączenie

Z powodów bezpieczeństwa piekarnik wyłącza się samoczynnie po upływie pewnego czasu, jeśli uruchomiono funkcję pieczenia, a ustawienia temperatury piekarnika nie są zmieniane.

Temperatura (°C)	Czas wyłączenia (godz.)
30 - 115	12.5

Temperatura (°C)	Czas wyłączenia (godz.)
120 - 195	8.5
200 - 230	5.5

Po samoczynnym wyłączeniu należy nacisnąć dowolny przycisk, aby ponownie uruchomić piekarnik.



Funkcja samoczynnego wyłączenia nie działa z funkcjami: Oświetlenie piekarnika, Czas, Koniec.

9.5 Wentylator chłodzący

Podczas pracy piekarnika wentylator chłodzący włącza się automatycznie, aby utrzymywać powierzchnię piekarnika w niskiej temperaturze. Po wyłączeniu piekarnika wentylator chłodzący może nadal działać do czasu schłodzenia piekarnika.

10. WSKAZÓWKI I PORADY



OSTRZEŻENIE!
Patrz rozdział dotyczący bezpieczeństwa.



Temperatury i czasy pieczenia podane w tabelach mają wyłącznie charakter orientacyjny. Zależą one od przepisu, jakości oraz ilości użytych składników.

10.1 Zalecenia dotyczące pieczenia

Nowy piekarnik może piec inaczej niż dotychczas używany. W poniższej tabeli znajdują się standardowe ustawienia temperatury, czasu pieczenia i poziomu umieszczenia potrawy.

W przypadku braku ustawień dla specjalnego przepisu należy znaleźć ustawienia dla podobnej potrawy.

10.2 Zalecenia dotyczące korzystania z mikrofal

Umieścić potrawę na płycie na dnie komory piekarnika.

Obrócić lub zamieszać potrawę po upływie połowy czasu rozmrażania lub gotowania.

Przykryć potrawę na czas gotowania lub odgrzewania.

Podczas podgrzewania napojów włożyć łyżkę do butelki lub szklanki, aby zapewnić lepsze rozpraszanie ciepła.

Włożyć do piekarnika potrawę bez opakowania. Pakowane gotowe potrawy można wkładać do piekarnika w opakowaniu, gdy jest ono przeznaczone do kuchenek mikrofalowych (patrz informacje na opakowaniu).

Gotowanie za pomocą mikrofal

Gotować pod przykryciem. Potrawy można gotować bez przykrycia, jeśli ich wierzch ma być przypieczony.

Należy uważać, aby nie rozgotować potrawy poprzez ustawienie za wysokiego poziomu mocy lub zbyt długiego czasu gotowania. Może to spowodować wysuszenie, przypalenie lub zapalenie się potrawy.

Nie gotować w piekarniku ślimaków w muszlach ani jajek w skorupkach, ponieważ mogą wybuchnąć. Przed odgrzewaniem smażonych jajek należy przekłuć żółtko.

Przed gotowaniem potraw ze skórką należy je kilkakrotnie nakłuć.

Warzywa pokroić na kawałki podobnej wielkości.

Potrawy płynne od czasu do czasu zamieszać.

Zamieszać potrawę przed podaniem.

Po wyłączeniu piekarnika wyjąć z niego potrawę i odstawić ją na kilka minut.

Rozmrażanie za pomocą mikrofal

Mrożone, pozbawione opakowania mięso położyć na odwróconym małym talerzu, umieszczonym w większym pojemniku lub na ruszcie do rozmrażania bądź plastikowym sicie, tak aby umożliwić spływanie cieczy powstającej podczas rozmrażania.

Wijmować po kolei rozmrożone kawałki.

Aby ugotować warzywa i owoce bez ich uprzedniego rozmrażania, należy użyć wyższej mocy mikrofal.

10.3 Odpowiednie naczynia i materiały do kuchenki mikrofalowej

Do gotowania w kuchence mikrofalowej używać tylko materiałów i naczyń do tego przeznaczonych. Patrz poniższa tabela.

Naczynie / Materiał	Funkcja kuchenki mikrofalowej		Funkcja kuchenki mikrofalowej w trybie łączonym,
	Rozmrażanie	Podgrzewanie, Gotowanie	
Szkło i porcelana odporne na wysoką temperaturę, bez metalowych elementów, np. szkło żaroodporne	✓	✓	✓
Szkło i porcelana nieodporne na wysoką temperaturę bez srebrnych, złotych, platynowych lub innych metalowych elementów	✓	X	X
Szkło i szkło ceramiczne z materiałów odpornych na wysoką i niską temperaturę	✓	✓	✓
Materiały ceramiczne bez kwarcowych i metalowych elementów oraz szkliska z zawartością metalu	✓	✓	X
Materiały ceramiczne, porcelana i fajans z niepowlekanym dnem lub z małymi otworami np. w uchwytach	X	X	X
Żaroodporne tworzywa sztuczne do 200°C (przed użyciem należy zawsze sprawdzić przeznaczenie pojemnika z tworzywa sztucznego)	✓	✓	X

Naczynie / Materiał	Funkcja kuchenki mikrofalowej		Funkcja kuchenki mikrofalowej w trybie łączonym,
	Rozmrażanie	Podgrzewanie, Gotowanie	
Karton, papier	✓	X	X
Folia spożywcza	✓	X	X
Folia do pieczenia z zamknięciem nadającym się do kuchenek mikrofalowych (przed użyciem należy zawsze sprawdzić przeznaczenie folii)	✓	✓	X
Metalowe naczynia do pieczenia, np. emaliowane lub żeliwne	X	X	✓
Formy do pieczenia lakierowane na czarno lub z powłoką silikonową (przed użyciem należy zawsze sprawdzić przeznaczenie formy do pieczenia)	X	X	✓
Ruszt	X	X	✓
Naczynia przeznaczone do kuchenek mikrofalowych np. talerz Crisp	X	✓	X

10.4 Grill

Nagrzewać wstępnie pusty piekarnik przez 5 minut.

Błachę do zbierania tłuszczu należy umieszczać na pierwszym poziomie.

Grill

Produkt	Temperatura (°C)	Czas grillowania (min)		Poziom piekarnika
		1. strona	2. strona	
Pieczeń wołowa, średnio wypieczona	210 - 230	30 - 40	30 - 40	1
Filet wołowy, średnio wypieczony	230	20 - 30	20 - 30	1
Karczek wieprzowy	210 - 230	30 - 40	30 - 40	1
Karczek cielęcy	210 - 230	30 - 40	30 - 40	1
Karczek jagnięcy	210 - 230	25 - 35	20 - 35	1

Produkt	Temperatura (°C)	Czas grillowania (min)		Poziom piekarnika
		1. strona	2. strona	
Cała ryba, 0,5 - 1 kg	210 - 230	15 - 30	15 - 30	1

10.5 Gotowanie za pomocą mikrofal

Wskazówki dotyczące korzystania z funkcji mikrofal

Efekt gotowania/rozmarzania	Prawdopodobna przyczyna	Środek zaradczy
Potrawa jest zbyt sucha.	Ustawiono za wysoką moc. Ustawiono za długi czas.	Następnym razem należy wybrać niższą moc i dłuższy czas.
Po upływie ustawionego czasu potrawa nie jest jeszcze rozmrózona, podgrzana bądź ugotowana.	Ustawiono za krótki czas.	Ustawić dłuższy czas. Nie zwiększać mocy mikrofal.
Potrawa jest za gorąca przy brzegu, ale w środku nie jest jeszcze gotowa.	Ustawiono za wysoką moc.	Następnym razem należy wybrać niższą moc i dłuższy czas.

Rozmarzanie mięsa

Produkt	Moc (W)	Czas (min)	Czas odczekania (min)
Stek (0,2 kg)	100	5 - 7	5 - 10
Mięso mielone (0,5 kg)	100	10 - 15	5 - 10

Rozmarzanie drobiu

Produkt	Moc (W)	Czas (min)	Czas odczekania (min)
Kurczak (1 kg)	100	25 - 30	10 - 20
Pierś kurczaka (0,15 kg)	100	3 - 5	10 - 15
Udka kurczaka (0,15 kg)	100	3 - 5	10 - 15

Rozmarzanie ryb

Produkt	Moc (W)	Czas (min)	Czas odczekania (min)
Cała ryba (0,5 kg)	100	10 - 15	5 - 10

Produkt	Moc (W)	Czas (min)	Czas odczekania (min)
Filety rybne (0,5 kg)	100	12 - 15	5 - 10

Rozmrażanie produktów mleczarskich

Produkt	Moc (W)	Czas (min)	Czas odczekania (min)
Masło (0,25 kg)	100	3 - 4	5 - 10
Tarty ser (0,2 kg)	100	2 - 3	10 - 15

Rozmrażanie ciast/ciastek

Produkt	Moc (W)	Czas (min)	Czas odczekania (min)
Placek drożdżowy (1 kawałek)	200	2 - 3	15 - 20
Sernik (1 kawałek)	100	2 - 4	15 - 20
Suche ciasto (np. ciasto ucierane) (1 kawałek)	200	2 - 4	15 - 20
Chleb (1 kg)	200	15 - 20	5 - 10
Chleb krojony (0,2 kg)	200	3 - 5	5 - 10
Bułki (4 sztuki)	200	2 - 4	2 - 5

Rozmrażanie owoców

Produkt	Moc (W)	Czas (min)	Czas odczekania (min)
Owoce (0,25 kg)	100	5 - 10	10 - 15

Odgrzewanie

Produkt	Moc (W)	Czas (min)	Czas odczekania (min)
Jedzenie dla niemowląt w słoiczkach (0,2 kg)	300	1 - 2	-
Mleko dla niemowląt (180 ml), włożyć łyżkę do butelki	600	0:20 - 0:40	-
Produkty gotowe (0,5 kg)	600	6 - 9	2 - 5
Mrożone dania gotowe (0,5 kg)	400	10 - 15	2 - 5
Mleko (200 ml)	1000	1 - 1:30	-
Woda (200 ml)	1000	1:30 - 2	-

Produkt	Moc (W)	Czas (min)	Czas odczekania (min)
Sos (200 ml)	600	1 - 3	-
Zupa (300 ml)	600	3 - 5	-

Roztapianie

Produkt	Moc (W)	Czas (min)	Czas odczekania (min)
Czekolada/polewa czekoladowa (0,15 kg)	300	2 - 4	-
Masło (0,1 kg)	400	0:30-1:30	-

Gotowanie

Produkt	Moc (W)	Czas (min)	Czas odczekania (min)
Cała ryba (0,5 kg)	500	8 - 10	2 - 5
Filety rybne (0,5 kg)	400	4 - 7	2 - 5
Warzywa, świeże (0,5 kg + 50 ml wody)	600	5 - 15	-
Warzywa, mrożone (0,5 kg + 50 ml wody)	600	10 - 20	-
Ziemniaki w mundurkach (0,5 kg)	600	7 - 10	-
Ryż (0,2 kg + 400 ml wody)	600	15 - 18	-
Popcorn	1000	1:30 - 3	-

Łączenie mikrofal z innymi funkcjami

Funkcja umożliwia przyrządzanie potraw w krótszym czasie i przyrumienianie ich.

Łączone funkcje: Grill i Kuchenka mikrofalowa.

Produkt	Naczynie	Moc (W)	Temperatura (°C)	Czas (min)	Poziom piekarnika	Czas odczekania (min)
2 połówki kurczaka (2 x 0,55 kg)	Okrągłe szklane naczynie, Ø 26 cm	300	220	40	2	5
Zapiekane ziemniaki (1 kg)	Naczynie do zapiekania	300	200	40	2	10

Produkt	Naczynie	Moc (W)	Temperatura (°C)	Czas (min)	Poziom piekarnika	Czas odczekania (min)
Pieczeń wieprzowa z karkówki (1,1 kg)	Szklane naczynie z sitkiem	300	200	70	1	10

10.6 Przykładowe ustawienia mocy dla różnych zastosowań

Dane przedstawione w tabeli mają wyłącznie charakter orientacyjny.

Ustawienie mocy	Zastosowanie
<ul style="list-style-type: none"> • 1000 W • 900 W • 800 W • 700 W 	Podgrzewanie płynów Podgotowanie na początku procesu pieczenia Gotowanie warzyw
<ul style="list-style-type: none"> • 600 W • 500 W 	Rozmrażanie i podgrzewanie produktów zamrożonych Podgrzewanie potraw na talerzach Duszenie gulaszu Gotowanie produktów z jaj
<ul style="list-style-type: none"> • 400 W • 300 W 	Dalsze gotowanie potraw Gotowanie delikatnych produktów spożywczych Podgrzewanie jedzenia dla niemowląt Powolne gotowanie ryżu Podgrzewanie delikatnych potraw Roztapianie sera, czekolady, masła
<ul style="list-style-type: none"> • 200 W • 100 W 	Rozmrażanie mięsa, ryb Rozmrażanie sera, śmietany, masła Rozmrażanie owoców i ciast Rozmrażanie chleba

11. KONSERWACJA I CZYSZCZENIE



OSTRZEŻENIE!
 Patrz rozdział dotyczący bezpieczeństwa.

11.1 Uwagi dotyczące czyszczenia

Przód piekarnika należy myć miękką ściereczką zwilżoną ciepłą wodą z

dotądkiem łagodnego płynu do mycia naczyń.

Do czyszczenia powierzchni metalowych należy stosować łagodny środek czyszczący.

Po każdym użyciu należy oczyścić wnętrze piekarnika. Nagromadzenie się tłuszczu lub resztek potraw może spowodować pożar.

Ostrożnie oczyścić górną ściankę komory z resztek żywności i tłuszczu.

Po każdym użyciu akcesoriów należy wyczyścić je i pozostawić do wyschnięcia. Do czyszczenia należy użyć miękkiej ściereczki zwilżonej ciepłą wodą z dodatkiem płynu do mycia naczyń. Nie myć akcesoriów w zmywarce.

Trudne do usunięcia zabrudzenia należy usuwać za pomocą specjalnego środka do czyszczenia piekarników.

Aksesoriów nieprzywierających nie wolno czyścić żrącymi środkami, ostrymi przedmiotami ani myć w zmywarce. Mogłyby one uszkodzić powłokę zapobiegającą przywieraniu.

Wycierać wilgoć osiadłą w komorze piekarnika po każdym użyciu.

11.2 Demontaż prowadnic blach

Przed przystąpieniem do konserwacji piekarnika należy upewnić się, że jest zimny. Występuje zagrożenie porażeniem.

Aby wyczyścić piekarnik, należy wyjąć prowadnice blach.

1. Ostrożnie pociągnąć prowadnice w górę i zdjąć z przedniego zaczepu.

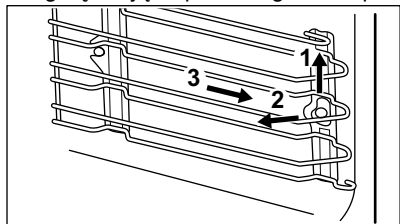

2. Odciągnąć przednią część prowadnic blach od bocznej ścianki.
3. Wysunąć prowadnice z tylnego zaczepu.

Zamontować prowadnice blach w odwrotnej kolejności.

11.3 Wymiana oświetlenia



OSTRZEŻENIE!

Zagrożenie porażeniem prądem.
Żarówka może być gorąca.

1. Wyłączyć piekarnik. Odczekać, aż piekarnik ostygnie.
2. Odłączyć piekarnik od zasilania.
3. Umieścić szmatkę na dnie komory.



UWAGA!

Aby uniknąć zabrudzenia żarówki halogenowej tłuszczem, należy chwycić ją przez szmatkę.

Górne oświetlenie

1. Obrócić szklany klosz, aby go zdjąć.
2. Wyczyścić szklany klosz.
3. Wymienić żarówkę na nową, odpowiednią do piekarnika i odporną na działanie temperatury do 300°C.
4. Zamontować klosz.

12. ROZWIĄZYWANIE PROBLEMÓW



OSTRZEŻENIE!

Patrz rozdział dotyczący bezpieczeństwa.

12.1 Co zrobić, gdy...

Problem	Prawdopodobna przyczyna	Rozwiązanie
Nie można uruchomić piekarnika ani nim sterować.	Piekarnika nie podłączono do zasilania lub podłączono nieprawidłowo.	Sprawdzić, czy piekarnik prawidłowo podłączono do zasilania (patrz schemat połączeń, jeśli jest dostępny).
Piekarnik nie nagrzewa się.	Piekarnik jest wyłączony.	Włączyć piekarnik.
Piekarnik nie nagrzewa się.	Nie jest ustawiony aktualny czas.	Ustawić aktualny czas.
Piekarnik nie nagrzewa się.	Nie wprowadzono wymaganych ustawień.	Upewnić się, że wprowadzono prawidłowe ustawienia.
Piekarnik nie nagrzewa się.	Uruchomiona jest funkcja samoczynnego wyłączenia.	Patrz rozdział „Samoczynne wyłączenie”.
Piekarnik nie nagrzewa się.	Blokada uruchomienia jest włączona.	Patrz „Użycie funkcji Blokada uruchomienia”.
Piekarnik nie nagrzewa się.	Zadziałał bezpiecznik.	Sprawdzić, czy przyczyną nieprawidłowego działania jest bezpiecznik. Jeżeli nadal będzie dochodzić do wyzwalania bezpiecznika, należy skontaktować się z wykwalifikowanym elektrykiem.
Nie działa oświetlenie.	Przepaliła się żarówka.	Wymienić żarówkę.
Potrawy pieką się za długo lub za szybko.	Temperatura jest za niska lub za wysoka.	Dostosować ustawienie temperatury. Postępować zgodnie ze wskazówkami zawartymi w instrukcji obsługi.
Na potrawach i w komorze piekarnika osiadają para i skropliny.	Potrawa pozostawała za długo w piekarniku.	Nie należy pozostawiać potraw w piekarniku na dłużej niż 15-20 minut po zakończeniu procesu pieczenia.

Problem	Prawdopodobna przyczyna	Rozwiązanie
Na wyświetlaczu pojawia się kod błędu niewymieniony w tej tabeli.	Usterka układu elektrycznego.	<ul style="list-style-type: none"> Wyłączyć piekarnik za pomocą bezpiecznika lub wyłącznika bezpieczeństwa w szafce z bezpiecznikami, a następnie ponownie włączyć. Jeżeli na wyświetlaczu nadal wyświetla się kod błędu, należy skontaktować się z serwisem.

12.2 Informacje serwisowe

Jeżeli rozwiązanie problemu we własnym zakresie nie jest możliwe, należy skontaktować się ze sprzedawcą lub z autoryzowanym punktem serwisowym.

Dane niezbędne dla serwisu znajdują się na tabliczce znamionowej. Tabliczka

znamionowa znajduje się na przednim obramowaniu komory piekarnika. Nie usuwać tabliczki znamionowej z komory piekarnika.

Zalecamy wpisanie danych w tym miejscu:

Model (MOD.)

Numer produktu (PNC)

Numer seryjny (S.N.)

13. EFEKTYWNOŚĆ ENERGETYCZNA

13.1 Oszczędzanie energii



Piekarnik wyposażono w funkcje umożliwiające oszczędzanie energii podczas codziennego pieczenia.

Ogólne porady

Należy sprawdzić, czy podczas pracy drzwi piekarnika są prawidłowo zamknięte. Nie otwierać drzwi zbyt często podczas pieczenia. Utrzymywać uszczelkę drzwi w czystości i upewnić się, że jest prawidłowo przymocowana.

Korzystanie z metalowych naczyń pozwala oszczędzać energię, ale tylko w przypadku użycia innych funkcji niż kuchenka mikrofalowa.

Jeśli to możliwe, nie należy wstępnie nagrzewać piekarnika przed umieszczeniem w nim potrawy.

Podczas pieczenia trwającego ponad 30 minut należy zmniejszyć temperaturę do minimum na ostatnie 3-10 minut pieczenia (odpowiednio do czasu pieczenia). Ciepło resztkowe zgromadzone w piekarniku pozwoli dokończyć pieczenie.

Używać ciepła resztkowego do podgrzewania innych potraw.

Przygotowując kilka potraw, należy w miarę możliwości skracać przerwy między ich pieczeniem.

Ciepło resztkowe

W niektórych funkcjach piekarnika, jeśli wybrano program z wyborem czasu (Czas lub Koniec), a czas pieczenia przekracza 30 minut, grzałki wyłączają się wcześniej.

Podtrzymywanie temperatury potraw

Wybrać najniższe możliwe ustawienie temperatury, aby wykorzystać ciepło

resztkowe i podtrzymać temperaturę potrawy. Na wyświetlaczu pojawi się wskaźnik ciepła resztkowego lub temperatura.

Pieczenie z wyłączonym oświetleniem

Wyłączyć oświetlenie podczas pieczenia. Oświetlenie należy włączać, tylko gdy jest potrzebne.

14. OCHRONA ŚRODOWISKA

Materiały oznaczone symbolem  należy poddać utylizacji. Opakowanie urządzenia włożyć do odpowiedniego pojemnika w celu przeprowadzenia recyklingu. Należy zadbać o ponowne przetwarzanie odpadów urządzeń elektrycznych i elektronicznych, aby chronić środowisko naturalne oraz

ludzkie zdrowie. Nie wolno wyrzucać urządzeń oznaczonych symbolem  razem z odpadami domowymi. Należy zwrócić produkt do miejscowego punktu ponownego przetwarzania lub skontaktować się z odpowiednimi władzami miejskimi.

electrolux.com/shop



867352443-A-472018