



SQ	Mikrovalë	Udhëzimet për përdorim	2
HU	Mikrohullámú sütő	Használati útmutató	19
MK	Микробранова печка	Упатство за ракување	36
UK	Мікрохвильова піч	Інструкція	54



PËRMBAJTJA

1. TË DHËNA PËR SIGURINË.....	3
2. UDHËZIMET PËR SIGURINË.....	6
3. PËRSHKRIM I PRODUKTIT.....	7
4. PËRPARA PËRDORIMIT TË PARË.....	9
5. PËRDORIMI I PËRDITSHËM.....	9
6. PROGRAMET AUTOMATIKE.....	12
7. PËRDORIMI I AKSESORËVE.....	13
8. FUNKSIONET SHITESË.....	13
9. UDHËZIME DHE KËSHILLA.....	14
10. KUJDESI DHE PASTRIMI.....	15
11. ZGJIDHJA E PROBLEMEVE.....	15
12. INSTALIMI.....	16

ME JU NË MENDJE

Faleminderit që bletë një produkt Electrolux. Ju keni zgjedhur një produkt i cili sjell me vete dekada të tëra me përvojë dhe risi nga profesionistë. Gjenial dhe elegant, ky produkt është projektuar duke ju pasur ju në mendje. Pra, sa herë që ta përdorni mund të ndjeheni të sigurt se çdo herë do të merrni prej tij rezultate të shkëlqyera.

Mirë se vini në Electrolux.

Vizitoni faqen tonë të internetit për:



Merrni këshilla përdorimi, broshura, informacion për ndreqjen e problemeve si dhe për shërbimin:

www.electrolux.com/webselfservice



Regjistroni produktin tuaj për shërbim më të mirë:

www.registerelectrolux.com



Blini aksesorë, pjesë konsumi, pjesë këmbimi origjinale për pajisjen tuaj:

www.electrolux.com/shop

KUJDESI DHE SHËRBIMI PËR KLIENTËT

Përdorni gjithmonë pjesë këmbimi origjinale.

Kur kontaktoni me Qendrën e Autorizuar të Shërbimit, sigurohuni që të dispononi të dhënat e mëposhtme: Modeli, PNC, Numri i serisë.

Informacioni mund të gjendet në pllakën e specifikimeve.

 Paralajmërim / Të dhëna për sigurinë dhe kujdesin

 Të dhëna të përgjithshme dhe këshilla

 Të dhëna për ambientin

Rezervohet mundësia e ndryshimeve.

1. ⚠ TË DHËNA PËR SIGURINË

Përpara instalimit dhe përdorimit të pajisjes, lexoni me kujdes udhëzimet e ofruara. Prodhuesi nuk është përgjegjës për lëndimet apo dëmet si rezultat i instalimit apo përdorimit të papërshtatshëm. Gjithmonë mbajini udhëzimet në një vend të sigurt dhe ku mund të arrihen lehtë për t'iu referuar në të ardhmen.

1.1 Siguria e fëmijëve dhe personave me probleme



PARALAJMËRIM!

Rrezik mbytjeje, plagosjeje ose gjymtimi të përhershëm.

- Kjo pajisje mund të përdoret nga fëmijë të moshës 8 vjeç e sipër dhe persona me aftësi të kufizuara fizike, ndijimesh ose mendore ose që nuk kanë eksperiencë dhe njohuri, nëse këta mbahen nën mbikëqyrje ose udhëzohen për përdorimin e sigurt të pajisjes dhe i kuptojnë rreziqet e përdorimit.
- Fëmijët nga 3 deri në 8 vjeç dhe personat me aftësi të kufizuara shumë të theksuara dhe komplekse duhet të mbahen larg, përveçse kur mbahen nën monitorim të vazhdueshëm.
- Fëmijët nën 3 vjeç duhet të mbahen larg, përveçse kur mbikëqyren në mënyrë të vazhdueshme.
- Mbajeni të gjithë paketimin larg nga fëmijët dhe hidheni atë siç kërkohet.
- Mbajini fëmijët dhe kafshët shtëpiake larg pajisjes, gjatë kohës që ajo punon ose kur ftohet. Pjesët e arritshme janë të nxehta.
- Nëse pajisja ka një mekanizëm për sigurinë e fëmijëve, ai duhet aktivizuar.
- Fëmijët nuk duhet të kryejnë pastrimin dhe mirëmbajtjen e pajisjes pa mbikëqyrje.

1.2 Siguria e përgjithshme

- Kjo pajisje është vetëm për përdorim në shtëpi dhe për përdorime të ngjashme, si p.sh.:
 - Në shtëpi në fshat, në zonat e kuzhinës për personelin në dyqane, në zyra dhe në ambiente të tjera pune
 - Nga klientët në hotele, motele, hotele që ofrojnë mëngjes dhe ambiente të tjera banimi.
- **PARALAJMËRIM:** Pajisja dhe pjesët e saj të arritshme nxehen gjatë përdorimit. Duhet të keni kujdes që të shmangni prekjen e elementeve ngrohëse.
- Përdorni gjithmonë doreza furre për të hequr ose për të futur aksesoret ose enët për furrë.
- Mos përdorni pastrues me avull për të pastruar pajisjen.
- Përpara se të kryeni shërbim mirëmbajtjeje, çaktivizoni pajisjen dhe hiqni spinën nga priza.
- Nëse dera ose guarnicionet e derës janë dëmtuar, pajisja nuk duhet vënë në punë derisa të jetë riparuar nga një person i kualifikuar.
- Për të shmangur rreziqet elektrike, nëse kabloja elektrike është e dëmtuar, ajo duhet ndërruar nga prodhuesi, qendra e autorizuar e shërbimit ose persona me kualifikim të ngjashëm.
- Vetëm një person i kualifikuar mund të kryejë shërbime ose riparime që përfshijnë heqjen e një kapaku që mbron kundër ekspozimit nga energjia e mikrovalës.
- Mos e përdorni pajisjen nëpërmjet një kohëmatësi të jashtëm ose një sistemi komandimi të veçuar.
- Mos nxehni lëngje ose ushqime të tjera në enë të vulosura. Ato mund të shpërthejnë.
- Enët metalike për ushqime dhe pije nuk lejohen gjatë gatimit me mikrovalë. Kjo kërkesë nuk vlen për rastet kur prodhuesi specifikon madhësinë dhe formën e enëve metalike të përshtatshme për gatim me mikrovalë.

- Përdorni vetëm enë të përshtatshme për përdorim në furra me mikrovalë.
- Kur nxehni ushqime në enë plastike ose letre, mos ia ndani sytë pajisjes sepse mund të ketë ndonjë shkëndijë.
- Pajisja është projektuar për ngrohjen e ushqimit dhe pijeve. Tharja e ushqimit ose rrobave dhe ngrohja e pecetave, shapkave, sfungjerëve, leckave të njoma dhe gjërave të ngjashme mund të rezultojë në lëndim personal, ndezje shkëndije ose zjarr.
- Nëse vini re tym, fikni pajisjen ose hiqeni atë nga priza, si dhe mbani derën mbyllur për të mbytur çdo flakë brenda.
- Ngrohja e pijeve në mikrovalë mund të rezultojë në zierje të vonuar me derdhje. Duhet të tregoni kujdes gjatë kapjes së enës.
- Përmbajtja e shisheve të biberonit dhe kavanozave me ushqim bebesh duhet trazuar ose tundur si dhe duhet kontrolluar mirë temperatura përpara se të konsumohen, për të shmangur djegiet.
- Vezët me lëvozhgë dhe vezët e pahapura të ziera mirë nuk duhet të ngrohen në pajisje, sepse mund të shpërthejnë edhe pasi ngrohja në mikrovalë të ketë përfunduar.
- Pajisja duhet të pastrohet rregullisht dhe të hiqet çdo mbetje ushqimore.
- Mosmbajtja pastër e pajisjes mund të çojë në prishje të sipërfaqes, gjë e cila mund të ndikojë negativisht në jetëgjatësinë e pajisjes dhe mund të çojë në situata të rrezikshme.
- Temperatura e sipërfaqeve të arritshme mund të jetë e lartë kur pajisjet janë në punë e sipër.
- Furra me mikrovalë nuk duhet të vendoset brenda një mobilieje nëse nuk është testuar brenda një mobilieje.
- Sipërfaqja e pasme e pajisjes duhet të vendoset pas një muri.

- Mos përdorni pastrues gërryes të fortë ose kruajtëse të mprehta metalike për të pastruar derën prej xhami, pasi mund të gërvishtet sipërfaqja, gjë e cila mund të shkaktojë krisjen e xhamit.
- Mos e aktivizoni pajisjen kur është bosh. Pjesët metalike brenda hapësirës mund të krijojnë hark elektrik.
- Kushtojini vëmendje përmasave minimale të mobilies (nëse aplikohen). Referojuni kapitullit të instalimit.
- Pajisja duhet të përdoret me derën dekorative të hapur (nëse ka).

2. UDHËZIMET PËR SIGURINË

2.1 Instalimi



PARALAJMËRIM!

Vetëm një person i kualifikuar duhet ta instalojë këtë pajisje.

- Hiqni të gjithë paketimin.
- Mos instaloni ose mos përdorni një pajisje të dëmtuar.
- Ndiqni udhëzimet e instalimit të dhëna me pajisjen.
- Gjithmonë bëni kujdes kur e lëvizni pajisjen sepse është e rëndë. Përdorni gjithnjë doreza sigurie dhe këpucë të mbyllura.
- Mos e tërhiqni pajisjen nga doreza.
- Ruani largësitë minimale nga pajisjet dhe njësitë e tjera.
- Sigurohuni që pajisja të jetë e instaluar poshtë dhe pranë strukturave të sigurta.
- Anët e pajisjes duhet të jenë pranë pajisjeve ose njërive me të njëjtën lartësi.

2.2 Lidhja Elektrike



PARALAJMËRIM!

Rrezik zjarri dhe goditjeje elektrike.

- Të gjitha lidhjet elektrike duhen kryer nga një electricist i kualifikuar.
- Pajisja duhet tokëzuar.

- Sigurohuni që parametrat në pllakën e specifikimeve të përkojnë me vlerat elektrike të rrjetit elektrik.
- Nëse pajisja lidhet me prizën nëpërmjet një kabloje zgjatuese, sigurohuni që kabloja të jetë e tokëzuar.
- Sigurohuni që të mos dëmtoni prizën dhe kabllo elektrike. Kontaktoni me qendrën e shërbimit ose një electricist për ndërrimin e kabllos elektrike të dëmtuar.
- Mos e shkëputni pajisjen nga rrjeti duke e tërhequr nga kabloja elektrike. Gjithmonë tërhiqeni kabllo duke e kapur nga spina.

2.3 Përdorimi



PARALAJMËRIM!

Rrezik plagosjeje, djegiesh dhe goditjeje elektrike ose shpërthimi.

- Mos i ndryshoni specifikimet e kësaj pajisjeje.
- Mos e lini pajisjen të pambikëqyrrur gjatë punës.
- Mos ushtroni presion mbi derën e hapur.
- Sigurohuni që vrimat e ajrimit të mos bllokohen.
- Mos e përdorni pajisjen si sipërfaqe pune dhe mos e përdorni pajisjen për të ruajtur brenda ushqim.

2.4 Kujdesi dhe pastrimi



PARALAJMËRIM!

Rrezik plagosjeje, zjarri ose dëmtimi të pajisjes.

- Përpara se të kryeni mirëmbajtjen e pajisjes, çaktivizojeni atë dhe hiqeni nga priza.
- Pastrojeni pajisjen rregullisht për të parandaluar dëmtimin e materialit të sipërfaqes.
- Mos lini të grumbullohen në guarnicionin e derës mbeturina ushqimi apo mbetje ilaçi pastrues.
- Yndyrat dhe ushqimi që mbeten në pajisje mund të shkaktojnë zjarr dhe qark elektrik kur vihet në përdorim funksioni i mikrovalës.
- Pastrojeni pajisjen me një leckë të butë dhe të lagësht. Përdorni vetëm

detergjente neutrale. Mos përdorni produkte gërryese, materiale të ashpra pastruese, tretës ose objekte metalike.

- Nëse përdorni spërkatës për furrën, ndiqni udhëzimet e sigurisë në paketim.

2.5 Hedhja e pajisjes



PARALAJMËRIM!

Rrezik plagosjeje ose mbytjeje.

- Shkëputeni pajisjen nga rrjeti i furnizimit me energji.
- Priteni kabllon e rrjetit elektrik pranë pajisjes dhe hidhjeni atë.

3. PËRSHKRIM I PRODUKTIT

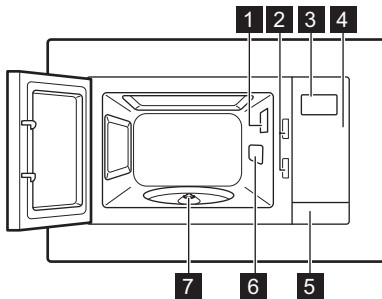

3.1 Pamje e përgjithshme

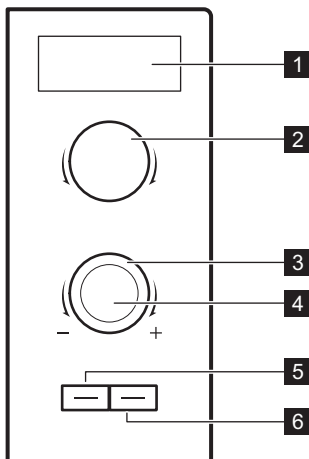

- 1 Llama
- 2 Sistemi i kyçjes së sigurisë
- 3 Ekran
- 4 Paneli i kontrollit
- 5 Hapësja e derës
- 6 Kapaku i strukturës së valëve
- 7 Boshti i pllakës së rrotullueshme

3.2 Paneli i kontrollit



Simboli	Funksioni	Përshkrimi
1 —	Ekrani	Tregon cilësimet dhe orën aktuale të gatimit.
2 —	Çelësi i cilësimit të fuqisë	Për të vendosur nivelin e fuqisë
3 — , +	Çelësi i cilësimeve	Për të vendosur kohën e gatimit ose peshën.
4 	Butoni Start / +30 sek	Për të nisur pajisjen ose për të rritur kohën e gatimit për 30 sekonda me fuqi të plotë.
5 	Butoni i Gatimit automatik	Për të përdorur Gatimin automatik.
6 	Butoni i Ndalimit/ Pastrimit	Për të çaktivizuar pajisjen ose për të fshirë cilësimet e gatimit.

Simbolet e tjera në panelin e kontrollit

Simboli	Funksioni	Përshkrimi
	Shkrija	Për të shkrire ushqimin me peshë ose kohë.
Max	Cilësimi maksimal i fuqisë	Për të vendosur cilësimin maksimal të fuqisë.

3.3 Aksesorët

Seti i pllakës së rrotullueshme

- i** Gjithmonë përdorni setin e pllakës së rrotullueshme për të përgatitur ushqim në mikrovalë.

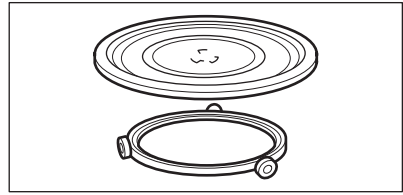

Pllaka e qelqit dhe udhëzuesi me rrota.

4. PËRPARA PËRDORIMIT TË PARË

- !** **PARALAJMËRIM!**
Referojuni kapitujve për sigurinë.

4.1 Pastrimi i parë

- !** **PARALAJMËRIM!**
Referojuni kapitullit "Kujdesi dhe pastrimi".

- Nxirrni nga mikrovala të gjithë aksesorët.
- Pastroni pajisjen përpara përdorimit të parë.

5. PËRDORIMI I PËRDITSHËM

- !** **PARALAJMËRIM!**
Referojuni kapitujve për sigurinë.

5.1 Informacion i përgjithshëm rreth përdorimit të pajisjes

- Pasi të çaktivizoni pajisjen, lëreni ushqimin të qëndrojë për disa minuta.
- Hiqni ambalazhin me fletë alumini, kontejnerët metalikë, etj., përpara se të përgatisni ushqimin.

Gatimi

- Nëse është e mundur, gatuani ushqim të mbuluar me material të përshtatshëm për përdorim në mikrovalë. Nëse doni ta ruani koren, gatuajeni ushqimin pa mbulesë
- Mos i gatuani më tepër se sa duhet gatimet duke zgjedhur cilësim tepër të lartë fuqie ose kohën në nivel tepër të lartë. Ushqimi mund të thahet, të digjet apo të marrë flakë në disa vende.
- Mos e përdorni pajisjen për të gatuar vezë në lëvore ose kërmij, sepse ato mund të plasën. Me vezët e skuqura, shponi në fillim të verdhat e vezëve.
- Para gatimit shpojini disa herë me një pirun lëkurën ose lëvoren e patateve,

domateve, salsiçeve dhe ushqimeve të ngjashme me qëllim që ato të mos pëlcasin.

- Ushqimet e ftohura ose të ngrira kërkojnë një kohë më të gjatë gatimi.
- Gatimet me salcë duhet të trazohen herë pas here.
- Zarzavatet që kanë strukturë të fortë, siç janë karotat, bizelet apo lulëlakrat, duhet të gatuhen në ujë.
- Rrotullojini copat e mëdha të ushqimit pasi ka kaluar gjysma e kohës së gatimit.
- Nëse është e mundur, pritini zarzavatet në copëza me përmasa të ngjashme.
- Përdorni pjata të sheshta e të gjera.
- Mos përdorni enë porcelani, qeramike ose prej balte që kanë bazament pa smalt ose janë me vrima të vogla, për shembull te dorezat. Brenda këtyre vrimave mund të hyjë lagështira duke bërë që enët të plasariten kur nxehen.
- Pllaka e qelqit është e nevojshme për funksionimin e mikrovalës. Vendosni ushqime ose lëngje mbi të.

Shkrirja e mishit, shpendëve dhe peshkut

- Vendosni ushqimin e ngrirë, bashkë me mbështjelljen, mbi një pjatë të

vogël të kthyer anash me një enë poshtë saj në mënyrë që lëngu i shkrirë të mblidhet në enë.

- Rrotullojeni ushqimin pasi të ketë kaluar gjysma e kohës së shkrirjes. Nëse është e mundur, ndani dhe më pas hiqni copat që kanë filluar të shkrihen.

Shkrirja e gjalpfit, copave të tortës, djathit të butë

- Mos e shkrini plotësisht ushqimin në pajisje, por lëroni të shkrihet në temperaturë dhome. Kjo jep një shkrirje edhe më të njëtrajtshme. Hiqni të gjitha ambalazhet metalike apo prej alumini para shkrirjes.

Shkrirja e frutave, perimeve

- Nëse frutat ose zarzavatet duhet të mbeten të pagatuara, mos i shkrini

plotësisht në pajisje. Lëroni të shkrihen në temperaturë dhome.

- Përdorni një fuqi më të lartë mikrovale për të gatuar frutat dhe zarzavatet pa i shkrirë ato më parë.

Ushqimet e gatshme

- Mund të përgatitni ushqime të gatshme në pajisje vetëm nëse paketimi është i përshtatshëm për përdorim në mikrovalë.
- Ju lutemi shikoni me çdo kusht për udhëzimet e prodhuesit të printuara në paketim (p.sh. hiqni kapakun metalik dhe çani fletën plastike).

Enët e gatimit dhe materialet e përshtatshme

Ena e gatimit/Materiali	Mikrovalë		
	Shkrirja	Ngrohje	Gatimi
Qelq dhe porcelan zjarrdruues pa pjesë metalike, p.sh. pireks, qelq zjarrdruues	✓	✓	✓
Qelq dhe porcelan jo-zjarrdruues ¹⁾	✓	X	X
Enë qeramike me material durues ndaj zjarrit/ngrirjes (p.sh. Arcoflam), raft skare	✓	✓	✓
Qeramikë ²⁾ , enë argjile ²⁾	✓	✓	✓
Material plastik që duron nxehtësi deri në 200 °C ³⁾	✓	✓	✓
Karton, letër	✓	X	X
Qese plastike	✓	X	X
Letër për pjekje me mbyllje të përshtatshme për mikrovalë ³⁾	✓	✓	✓
Enë për skuqje prej metali, p.sh. emalim, çelik i derdhur	X	X	X
Forma për pjekje, të llakuara me të zezë ose me shtresë silikon ³⁾	X	X	X
Tavë për pjekje	X	X	X
Enë gatimi për skuqje, p.sh. pllakë për të thekur bukën	X	✓	✓

Ena e gatimit/Materiali	Mikrovalë		
	Shkrija	Ngrohje	Gatimi
Ushqimet e gatshme të paketuara ³⁾	✓	✓	✓

1) Pa veshje/zbukurime argjendi, ari, platini ose metalike

2) Pa komponentë kuarci ose metali, ose pa veshje të cilat përmbajnë metal

3) Duhet të ndiqni udhëzimet e prodhuesit rreth temperaturave maksimale.

✓ E përshtatshme

X e papërshtatshme

5.2 Aktivizimi dhe çaktivizimi i mikrovalës





KUJDES!

Mos e lini mikrovalën të punojë nëse brenda saj nuk ka ushqim.

1. Rrotulloni Çelësi i kontrollit për të vendosur funksionin e dëshiruar.
2. Rrotulloni Çelësi i peshës/kohës për të vendosur kohën.
3. Shtypni  për të konfirmuar dhe aktivizuar mikrovalën.

Për të pastruar të gjitha cilësimet, shtypni .

Për të çaktivizuar mikrovalën:

- prisni derisa mikrovala të çaktivizohet automatikisht, kur koha të përfundojë.
- hapni derën. Mikrovala ndalon automatikisht. Mbylleni derën dhe shtypni  për të vazhduar gatimin. Përdoreni këtë opsion për të kontrolluar nëse ushqimi është gati.
- shtypni .



Kur mikrovala të çaktivizohet automatikisht, bie një sinjal akustik.

5.3 Tabela e cilësimit të fuqisë

Simboli	Përzgjedhja e fuqisë
	Shkrija
100 Watt	Faza e ulët
300 Watt	E mesme e ulët
400 Watt	I gatuar mesatarisht
600 Watt	I mesëm i lartë
800 Watt	I lartë

5.4 Ndezja e shpejtë



Koha maksimale e gatimit është 95 minuta.

Për të aktivizuar mikrovalën për 30 sekonda me fuqi të plotë shtypni .

Koha e gatimit ulet me 30 sekonda me çdo shtypje shtesë të butonit.

Për të vendosur kohën e gatimit në regjimin e gatishmërisë, rrotulloni Çelësi i peshës/kohës në drejtim të kundërt të akrepave të orës, më pas shtypni  për të aktivizuar mikrovalën me fuqi të plotë.

5.5 Shkrireja

Mund të zgjidhni mes dy modalitetesh shkriroje:

- Shkrireja sipas peshës
- Shkrireja me kohë



Mos përdorni shkriren sipas peshës me ushqime të lihen në frigorifer për më shumë se 20 minuta, ose me ushqime të gatshme të ngrira.



Për të aktivizuar shkriren sipas peshës, duhet të përdorni më shumë se 100 g dhe më pak se 2.000 g ushqim.



Për të shkriër më pak se 200 g ushqim, vendoseni në cep të pllakës së rrotullueshme.

1. Rrotulloni Çelësi i kontrollit dhe vendosni për Shkriren sipas peshës ose për Shkriren me kohë.
2. Rrotullojeni çelësin Çelësi i peshës/kohës në drejtim të kundërt të akrepave të orës për të vendosur peshën ose në drejtim të akrepave të orës për të vendosur kohën. Për Shkrire sipas peshës koha vendoset automatikisht.

6. PROGRAMET AUTOMATIKE



PARALAJMËRIM!

Referojuni kapitujve për sigurinë.





6.1 Gatim automatik

Përdoreni këtë funksion për të gatuar me lehtësi ushqimet e preferuara. Mikrovala vendos automatikisht cilësimet optimale.

1. Shtypni në mënyrë të përsëritur për të vendosur modalitetin e gatimit automatik.

2. Prisni 2 sekonda dhe rrotullojeni çelësin e Cilësimeve për të vendosur peshën e menysë.
3. Për të ndryshuar menynë e vendosur me një tjetër shtypni .
4. Shtypni për të konfirmuar dhe aktivizuar mikrovalën. Ekрани tregon një kohë të vendosur, e cila varet nga menya dhe pesha. Kur gatimi automatik është aktiv, ekрани tregon një vlerë kohe në ulje.

Ekрани	Menya	Sasia
1	Ringrohja automatike	150 g 250 g 350 g 450 g 600 g
2	Pije	1 filxhan
3	Kokoshka	50 g 100 g

Ekрани	Menyja	Sasia
4 	Mish	150 g 300 g 450 g 600 g
5 	Patate	230 g 460 g 690 g
6 	Zarzavate	150 g 350 g 500 g
7 	Peshk	150 g 350 g 450 g 650 g
8 	Makarona	50 g (shtoni 450 ml ujë) 100 g (shtoni 800 ml ujë) 150 g (shtoni 1.200 ml ujë)

7. PËRDORIMI I AKSESORËVE



PARALAJMËRIM!
Referojuni kapitujve për sigurinë.

7.1 Futja e setit të pllakës së rrotullueshme



KUJDES!
Mos gatuani ushqim pa setin e pllakës së rrotullueshme. Përdorni vetëm setin e pllakës së rrotullueshme që jepet me mikrovalën.



Asnjëherë mos gatuani ushqim direkt në pllakën e qelqit.

1. Vendosni udhëzuesin me rrota rreth boshtit të pllakës së rrotullueshme.
2. Vendosni pllakën e qelqit mbi udhëzuesin me rrota

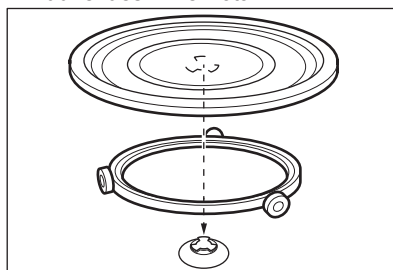



8. FUNKSIONET SHITESË

8.1 Bllokimi i sigurisë për fëmijët

Funksioni i bllokimit të sigurisë për fëmijët parandalon vënien aksidentale në punë të mikrovalës.

Mbani shtypur  për 3 sekonda.

Do të dëgjohet një sinjal akustik. Kur Bllokimi i sigurisë për fëmijët është aktiv, ekрани tregon . Për të çaktivizuar Bllokimin e sigurisë për fëmijët Shtypni dhe mbani shtypur  për 3 sekonda.

9. UDHËZIME DHE KËSHILLA



PARALAJMËRIM!

Referojuni kapitujve për sigurinë.

9.1 Këshilla për gatimin me mikrovalë

Problemi	Zgjidhja
Për sasinë e ushqimit që do të përgatisni nuk gjeni asnjë të dhënë.	Orientohuni sipas një lloji ushqimi të përafërt. Risni ose zvogëloni kohëzgjatjen e kohës së gatimit sipas rregullit të mëposhtëm: <ul style="list-style-type: none"> • Sasi e dyfishuar është pothuajse e barabartë me dyfishin e kohës. • Sasi e përgjysmuar është e barabartë me gjysmën e kohës.
Produkti është tepër i thatë.	Vendosni kohë më të shkurtër gatimi ose zgjidhni një fuqi më të vogël të mikrovalës.
Ushqimi nuk është shkrirë, nxehur apo gatuar pasi ka kaluar koha.	Vendosni kohë më të gjatë gatimi ose vendosni një fuqi më të madhe. Vini re se enët e mëdha kanë nevojë për më shumë kohë.
Pas përfundimit të kohës së gatimit, ushqimi mbinxehet nga ana e jashtme, por ende nuk është gati brenda.	Herën tjetër vendosni një fuqi më të ulët dhe një kohë pjekjeje më të gjatë. Trazojini lëngjet, p.sh. supën, pasi ka kaluar gjysma e kohës.
Rezultatet e gatimit të orizit janë të këqija.	Për rezultate më të mira me orizin përdorni pjata të sheshta e të gjera.

9.2 Shkrirja

Gjithmonë shkrijini copat e mishit me yndyrën poshtë.

Mos e shkrini mishin të mbuluar sepse mund kjo mund të bëjë që të gatuhet në vend që të shkrihet.

Gjithmonë shkrijini pulat me gjoksin poshtë.

9.3 Gatimi

Gjithmonë hiqeni mishin dhe pulat e ftohta nga frigoriferi të paktën 30 minuta përpara gatimit.

Lëreni mishin, pulat, peshkun dhe zarzavatet të mbuluara pas gatimit.

Lyejeni peshkun lart me pak vaj apo gjalpë të shkrirë.

Të gjitha zarzavatet duhet të gatuhet me fuqi të plotë të mikrovalës.

Shtoni 30 - 45 ml ujë të ftohtë për çdo 250 g zarzavate.

Pritini zarzavatet e freskëta në copëza të barabarta përpara gatimit. Të gjitha perimet gatuajini të mbuluara.

9.4 Ringrohje

Kur ringrohni ushqimet e gatshme gjithmonë ndiqni udhëzimet e shkruara në paketim.

10. KUJDESI DHE PASTRIMI



PARALAJMËRIM!
Referojuni kapitujve për sigurinë.

10.1 Shënime dhe këshilla për pastrimin



- Pastroni pjesën e përparme të pajisjes me një copë të butë me ujë të ngrohtë dhe një agjent pastrues.
- Për të pastruar sipërfaqet metalike, përdorni agjent të zakonshëm pastrimi.
- Fshini pjesën e brendshme të pajisjes pas çdo përdorimi të saj. Papastërtitë nuk digjen dhe mund të hiqen lehtë.
- Ndotjet e forta pastrojini me një pastrues të posaçëm.
- Pastrojini të gjithë aksesoret rregullisht dhe lërimi të thahen. Përdorni një leckë të butë me ujë të ngrohtë dhe agjent pastrues.
- Për të zbutur mbetjet e vështira, zieni një gotë ujë me fuqi të plotë të mikrovalës për 2 deri 3 minuta.
- Për të hequr aromat, përzieni një gotë me ujë me 2 lugë kafeje me lëng limoni dhe ziejeni me fuqi të plotë të mikrovalës për 5 minuta.

11. ZGJIDHJA E PROBLEMEVE



PARALAJMËRIM!
Referojuni kapitujve për sigurinë.

11.1 Si të veprojmë nëse...

Problemi	Shkaku i mundshëm	Zgjidhja
Pajisja nuk punon.	Pajisja është e çaktivizuar.	Aktivizoni pajisjen.
Pajisja nuk punon.	Pajisja nuk është vendosur në prizë.	Vendoseni pajisjen në prizë.
Pajisja nuk punon.	Është djegur siguresa në kutinë e siguresave.	Kontrolloni siguresën. Nëse siguresa digjet më shumë se një herë, kontaktoni një elektrikist të kualifikuar.
Pajisja nuk punon.	Dera nuk është mbyllur mirë.	Sigurohuni që derën nuk e bllokoni diçka.
Llamba nuk funksionon.	Llamba është me defekt.	Llamba duhet të zëvendësohet.
Ekrani shfaq  .	Blokim i sigurisë për fëmijët është aktiv.	Çaktivizoni bllokimin e sigurisë për fëmijët. Mbani shtypur  për 3 sekonda.
Brenda pajisjes ka shkëndija.	Brenda ndodhet një enë metalike ose pjatë me kontur metalik.	Hiqni pjatën nga pajisja.

Problemi	Shkaku i mundshëm	Zgjidhja
Brenda pajisjes ka shkëndija.	Paretet e brendshme i prek një hell metalik apo letër alumini.	Sigurohuni që helli dhe letra e aluminit të mos prekin paretet e brendshme.
Seti i pllakës së rrotullueshme bën zhurmë gërvishtjeje ose kërcitjeje.	Poshtë pllakës së qelqit ndodhet një objekt ose papastërti.	Pastroni zonën poshtë pllakës së qelqit.
Pajisja ndalon punën pa ndonjë arsye reale.	Ka një keqfunksionim.	Nëse përsëritet kjo situatë, telefononi Qendrën e autorizuar të shërbimit.

11.2 Të dhëna për shërbimin

Nëse nuk e gjeni dot vetë një zgjidhje, kontakti shitësin tuaj ose me një qendër shërbimi të autorizuar.

Të dhënat e nevojshme për qendrën e shërbimit ndodhen në etiketën e

parametrave. Pllaka e specifikimeve ndodhet në pajisje. Mos e hiqni pllakën e specifikimeve nga pajisja.

Rekomandojmë që ju t'i shkruani të dhënat këtu:	
Modeli (MOD.)
Numri i produktit (PNC)
Numri serial (S.N.)

12. INSTALIMI



PARALAJMËRIM!

Referojuni kapitujve për sigurinë.



KUJDES!

Lartësia minimale e instalimit është 85 cm.

12.1 Informacione të përgjithshme



KUJDES!

Mos bllokoni vrimat e ajrit. Nëse i bllokoni, pajisja mund të mbinxehet.



KUJDES!

Mos e lidhni pajisjen me përshtatës apo kordonë zgjatues. Kjo mund të shkaktojë mbingarkesë dhe rrezik zjarri.

- Mikrovala është vetëm për përdorim inkaso. Ajo duhet të vendoset mbi një sipërfaqe të qëndrueshme dhe të sheshtë.
- Mobilja nuk mund të ketë paret të pasmë në vendin ku ndodhet mikrovala.
- Vendoseni mikrovalën larg nga avujt, ajri i ngrohtë dhe spërkatjet e ujit.
- Nëse mikrovala ndodhet pranë radios ose televizorit, kjo mund të shkaktojë interferenca në marrjen e sinjalit.
- Nëse e transportoni mikrovalën në mot të ftohtë, mos e aktivizoni menjëherë pas instalimit. Lëreni të qëndrojë në temperaturë dhome dhe të thithë nxehtësinë.

12.2 Instalimi elektrik



PARALAJMËRIM!

Instalimin elektrik duhet ta kryejë vetëm një person i kualifikuar.



Prodhuesi nuk mban përgjegjësi nëse nuk i ndiqni masat e sigurisë të përshkruara në kapitullin "Të dhëna për sigurinë".

Kjo mikrovalë është e pajisur me një kablo dhe një spinë rrjeti.

Kabloja ka një tel tokëzimi për prizë me tokëzim. Spina duhet vendosur në një prizë që është instaluar dhe tokëzuar siç duhet. Në rast qarku të shkurtër elektrik, tokëzimi redukton rrezikun e goditjes elektrike.

12.3 Instalimi i mikrovalës

1. Kontrolloni nëse përmasat e mobilies përkojnë me distancat e instalimit.

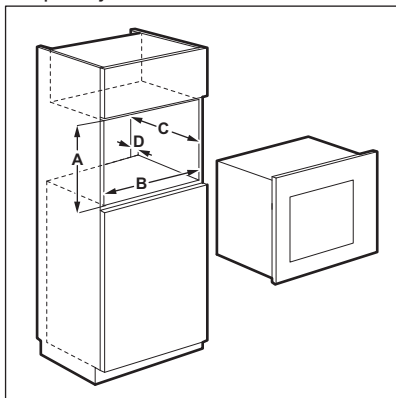

Distancat e instalimit

Përmasat	mm
A	380 + 2
B	560 + 8
C	340
D	45

2. Vendoseni modelin në fund të kabinetit dhe kontrolloni nëse përputhet. Nëse po, shënoni pikat

për vendosjen e vidave. Hiqni shabllonin dhe fiksoni kllapën me vidat (A) në pikën e shënuar.

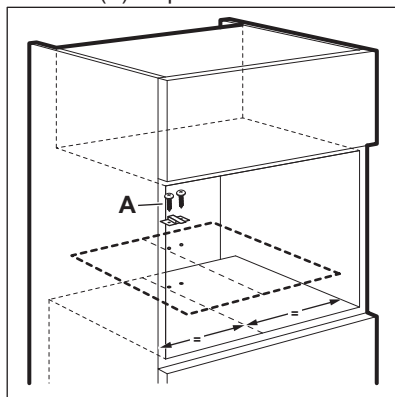

3. Instalimi i mikrovalës. Nëse keni fiksuar kllapën, sigurohuni që të mbërthejë pjesën e pasme të pajisjes.

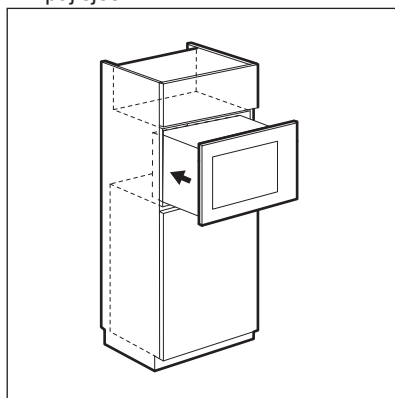

4. Hapni derën dhe fiksoni mikrovalën me mobilien me vidë (B).

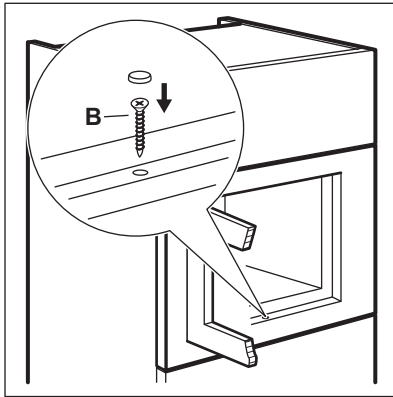

13. ÇËSHTJE QË LIDHEN ME AMBIENTIN

Ricikloni materialet me simbolin . Vendoseni ambalazhin te kontejnerët e riciklimit nëse ka. Ndhmoni në mbrojtjen e mjedisit dhe shëndetit të njerëzve dhe në riciklimin e mbetjeve të pajisjeve elektrike dhe elektronike. Mos hidhni

pajisjet e shënuara me simbolin  e mbeturinave shtëpiake. Ktheni produktin në pikën lokale të riciklimit ose kontaktoni me zyrën komunale.

TARTALOM

1. BIZTONSÁGI INFORMÁCIÓK.....	19
2. BIZTONSÁGI UTASÍTÁSOK.....	23
3. TERMÉKLEÍRÁS.....	24
4. AZ ELSŐ HASZNÁLAT ELŐTT.....	26
5. NAPI HASZNÁLAT.....	26
6. AUTOMATIKUS PROGRAMOK.....	29
7. TARTOZÉKOK HASZNÁLATA.....	30
8. TOVÁBBI FUNKCIÓK.....	31
9. HASZNOS TANÁCSOK ÉS JAVASLATOK.....	31
10. ÁPOLÁS ÉS TISZTÍTÁS.....	32
11. HIBAELHÁRÍTÁS.....	32
12. ÜZEMBE HELYEZÉS.....	34

GONDOLUNK ÖNRE

Köszönjük, hogy Electrolux terméket vásárolt. Ön olyan készülék tulajdonosa lett, mely mögött több évtizedes szakmai tapasztalat és innováció áll. Rendkívüli tudását és stílusos megjelenését az Ön igényei ihlették. Valahányszor csak használja, biztos lehet abban, hogy a benne foglalt tudás a siker garanciája. Köszöntjük az Electrolux világában!

Látogassa meg a weboldalunkat:



Kezelési tanácsok, kiadványok, hibaelhárító, szerviz információk:

www.electrolux.com/webselfservice



További előnyökért regisztrálja készülékét:

www.registerelectrolux.com



Kiegészítők, segédanyagok és eredeti alkatrészek vásárlása a készülékhez:

www.electrolux.com/shop

VÁSÁRLÓI TÁMOGATÁS ÉS SZERVIZ

Kizárólag eredeti alkatrészek használatát javasoljuk.

Ha készülékével a szervizhez fordul, legyenek kéznél az alábbi adatok: Típus, termékszám, sorozatszám.

Ezek az információk az adattáblán olvashatók.

 Figyelmeztetés - Biztonsági információk

 Általános információk és hasznos tanácsok

 Környezetvédelmi információk

A változtatások jogát fenntartjuk.

1. BIZTONSÁGI INFORMÁCIÓK

Az üzembe helyezés és használat előtt gondosan olvassa el a mellékelt útmutatót. A gyártó nem vállal

felelősséget a helytelen beszerelés vagy használat miatt keletkezett sérülésekért és károkért. Tartsa biztonságos és elérhető helyen az útmutatót, hogy szükség esetén mindig a rendelkezésére álljon.

1.1 Gyermek és fogyatékkal élő személyek biztonsága



FIGYELMEZTETÉS!

Fulladás, sérülés vagy tartós rokkantság kockázata.

- A készüléket 8 év feletti gyermekek és csökkent fizikai, értelmi vagy mentális képességű, illetve megfelelő tapasztalatok vagy ismeretek híján lévő személyek csak felügyelettel, vagy a készülék biztonságos használatára vonatkozó megfelelő tájékoztatás esetén használhatják.
- A 3-8 éves gyermekek, illetve a súlyos, komplex fogyatékossgal élő személyek állandó felügyelet nélkül nem tartózkodhatnak a készülék közelében.
- 3 évesnél fiatalabb gyermekek kizárólag folyamatos felügyelet mellett tartózkodhatnak a készülék közelében.
- Minden csomagolóanyagot tartson távol a gyermekektől, és megfelelően dobja azokat hulladékba.
- A gyermekeket és kedvenc háziállatokat tartsa távol a készüléktől működés közben, és működés után, lehűléskor. A készülék elérhető részei forróak.
- Ha rendelkezik gyermekbiztonsági zárral a készülék, akkor azt be kell kapcsolni.
- Gyermekek felügyelet nélkül nem végezhetnek tisztítási vagy karbantartási tevékenységet a készüléken.

1.2 Általános biztonság

- A készüléket háztartási, illetve más hasonló felhasználási területekre szánták, mint például:

- Hétvégi házak, üzletek, irodák és egyéb munkahelyeken kialakított személyzeti konyhák
- Hotelek, motelek, szállások reggelivel és egyéb lakás céljára szolgáló ingatlanok esetén az ügyfelek számára.
- FIGYELMEZTETÉS: Használat közben a készülék és az elérhető részek nagyon felforrósodhatnak. Legyen óvatos, hogy ne érjen a fűtőelemekhez.
- Amikor a sütőből kiveszi vagy behelyezi az edényeket, mindig használjon konyhai edényfogó kesztyűt.
- A készülék tisztításához ne használjon nagy nyomású gőzt.
- Bármilyen karbantartás előtt kapcsolja ki a készüléket, és húzza ki a hálózati csatlakozódugót a csatlakozóaljzatból.
- A sütőajtó vagy az ajtó tömítések sérülése esetén ne használja a készüléket mindaddig, amíg azt a jótállási jegyben feltüntetett szerviz szakembere meg nem javította.
- Ha a hálózati kábel megsérül, azt a gyártónak vagy a márkaszerviznek vagy más hasonlóan képzett személynek kell kicserélnie, nehogy elektromos veszélyhelyzet álljon elő.
- Kizárólag szakember végezhet bármely olyan javítást, mely a mikrohullámú energia ellen védelmet nyújtó burkolat eltávolításával jár.
- Ne működtesse a készüléket külső időzítővel vagy külön távirányító rendszerrel.
- Ne melegítsen folyadékot vagy egyéb élelmiszert lezárt edényben. Ezek ilyenkor felrobbanhatnak.
- Fémről készült étel- és italtároló edények nem használhatók mikrohullámú sütéshez. Ez a szabály nem érvényes akkor, ha a gyártó megadja azon fém tárolóedények méretét és alakját, melyek alkalmasak mikrohullámú sütéshez.
- Csak olyan edényeket használjon, amelyek mikrohullámú sütőben való használatra alkalmasak.

- Ha műanyag, illetve papír dobozban melegít ételt, a meggyulladás elkerülése érdekében tartsa szemmel a készüléket.
- A készüléket élelmiszerek és italok melegítésére tervezték. Az élelmiszerek vagy ruhaneműk szárítása, valamint a melegítőpárnák, lábbelik, szivacsok, nedves konyharuhák és hasonlók melegítése sérüléshez, felgyulladásához vagy tűzhoz vezethet.
- Ha a készülék füstöt bocsát ki, kapcsolja ki, vagy húzza ki a dugót a konnektorból, és tartsa az ajtót zárva, hogy elfojtsa az esetleges lángokat.
- Az italok mikrohullámmal történő melegítése késleltetett kifutásos forrást eredményezhet, ezért óvatosan járjon el az edény kezelésekor.
- A cumis üvegek, valamint a bébiételes üvegek tartalmát fogyasztás előtt fel kell rázni, és az égési sérülések elkerülése érdekében ellenőrizni kell azok hőmérsékletét.
- A friss vagy főtt egész tojás a héjában nem melegíthető a mikrohullámú sütővel, mivel az, akár a melegítést követően is, felrobbanhat.
- A készüléket rendszeresen tisztítani kell, és az ételmaradékokat el kell távolítani.
- A rendszeres tisztítás hiánya a felületek állapotának gyengüléséhez vezethet, ami káros befolyással lehet a készülék élettartamára, és veszélyes helyzetekhez vezethet.
- Az elérhető felületek hőmérséklete a készülék üzemeltetése közben magas lehet.
- A mikrohullámú sütő szekrényben nem helyezhető el, kivéve ha e tekintetben már sikeresen tesztelték azt.
- A készülék hátsó felületének a fal felé kell néznie.
- Ne használjon súrolószert vagy éles fém kaparóeszközt a sütőajtó üvegének tisztítására, mivel ezek megkarcolhatják a felületet, ami az üveg megrepedését eredményezheti.

- Ne indítsa el üresen a készüléket. A sütőtérben levő fém alkatrészek szikraképződést okozhatnak.
- Tartsa be a készüléket befogadó konyhaszekrény (ha van) minimális méreteit. Olvassa el az üzembe helyezésre vonatkozó szakaszt.
- A készüléket nyitott dekoratív ajtóval kell működtetni (ha van).

2. BIZTONSÁGI UTASÍTÁSOK

2.1 Üzembe helyezés



FIGYELMEZTETÉS!

A készüléket csak képezített személy helyezheti üzembe.

- Távolítsa el az összes csomagolóanyagot.
- Ne helyezzen üzembe, és ne is használjon sérült készüléket.
- Tartsa be a készülékhez mellékelt üzembe helyezési útmutatóban foglaltakat.
- A készülék nehéz, ezért legyen körültekintő a mozgatásakor. Mindig használjon munkavédelmi kesztyűt és zárt lábbelit.
- Soha ne húzza a készüléket a fogantyújánál fogva.
- Tartsa meg a minimális távolságot a többi készüléktől és egységtől.
- A készüléket biztonságos szerkezetek alá és mellé helyezze.
- A készüléket azonos magasságú készülékek vagy egységek mellett helyezze el.

2.2 Elektromos csatlakoztatás



FIGYELMEZTETÉS!

Tűz- és áramütésveszély.

- Minden elektromos csatlakoztatást szakképzett villanyszerelőnek kell elvégeznie.
- A készüléket kötelező földelni.
- Ellenőrizze, hogy az adattáblán szereplő adatok megfelelnek-e a helyi elektromos hálózat paramétereinek.
- Ha a készüléket egy hosszabbítón keresztül csatlakoztatja a hálózatra, akkor ügyeljen arra, hogy a

hosszabbítónak is földeltnek kell lennie.

- Ügyeljen a hálózati csatlakozódugó és a hálózati kábel épségére. Ha a hálózati kábel cserére szorul, forduljon a márkaszervizhez vagy villanyszerelőhöz.
- A készülék csatlakozásának bontására, soha ne a hálózati kábelnél fogva húzza ki a csatlakozódugót. A kábelt mindig a csatlakozódugónál fogva húzza ki.

2.3 Használat



FIGYELMEZTETÉS!

Sérülés-, égés-, áramütés- és robbanásveszély.

- Ne változtassa meg a készülék műszaki jellemzőit.
- Működés közben tilos a készüléket felügyelet nélkül hagyni.
- Ne gyakoroljon nyomást a nyitott ajtóra.
- Ellenőrizze, hogy a készülék szellőzőnyílásai nincsenek-e lezárva.
- Ne használja a készüléket munkafelületként, valamint sütőtérét ne használja tárolási célokra.

2.4 Ápolás és tisztítás



FIGYELMEZTETÉS!

Személyi sérülés, tűz vagy a készülék károsodásának veszélye áll fenn.

- Karbantartás előtt kapcsolja ki a készüléket, és húzza ki a hálózati csatlakozódugót a csatlakozóaljzatból.

- Rendszeresen tisztítsa meg a készüléket, hogy elkerülje a felület károsodását.
- Ne hagyja, hogy az élelmiszer-, vagy tisztítószer-maradványok összegyűljenek a sütőajtó tömítő felületén.
- A mikrohullámú funkció működésekor a készülékben maradt zsír vagy étel tüzet és elektromos szikraképződést okozhat.
- A készüléket puha, nedves ruhával tisztítsa. Csak semleges tisztítószerrel használjon. Ne használjon súrolószerrel, súrolószivacsot, oldószerrel vagy fém tárgyat.

- Amennyiben sütőtisztító aeroszolt használ, tartsa be a tisztítószer csomagolásán feltüntetett biztonsági utasításokat.

2.5 Ártalmatlanítás



FIGYELMEZTETÉS!

Sérülés- vagy fulladásveszély.

- Válassza le a készüléket az elektromos hálózatról.
- A készülék közelében vágja át a hálózati kábelt, és tegye a hulladékba.

3. TERMÉKLEÍRÁS

3.1 Általános áttekintés

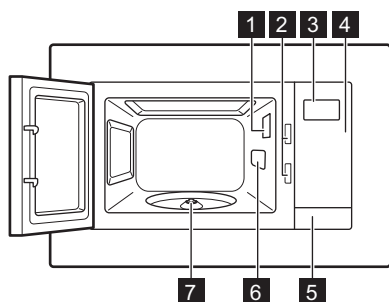

- 1 Sütőtér világítás
- 2 Biztonsági reteszelő rendszer
- 3 Kijelző
- 4 Kezelőpanel
- 5 Ajtónyitó
- 6 Hullámvezető borítás
- 7 Forgótányér-tengely

3.2 Kezelőpanel

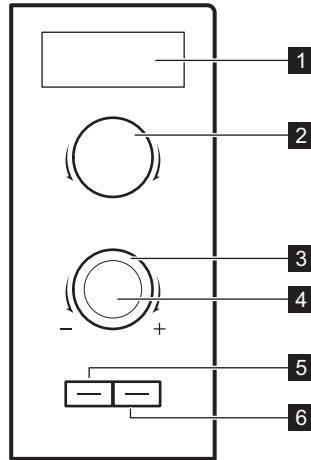

Szimbólum	Funkció	Leírás
1 —	Kijelző	Az aktuális beállításokat és a főzési időt mutatja.
2 —	Teljesítménybeállító gomb	A teljesítményszint beállítása
3 — +	Beállítógomb	A sütési idő vagy a súly beállítása.
4	Start / +30 mp gomb	A készülék elindítása vagy a sütési idő növelése 30 másodpercnyi maximális teljesítménnyel.
5	Auto sütés gomb	Automata sütés használata.
6	Stop / Törlés gomb	A készülék kikapcsolása vagy a sütési beállítások törlése.

Egyéb szimbólumok a kezelőpanelen

Szimbólum	Funkció	Leírás
	Felolvasztás	Az étel felolvasztása súly vagy idő alapján.
Max	Maximális teljesítménybeállítás	A maximális teljesítménybeállítás kiválasztása.

3.3 Tartozékok

Forgótányér készlet



Mindig használja a mikrohullámú sütőben a forgótányér készletet az ételek elkészítéséhez.

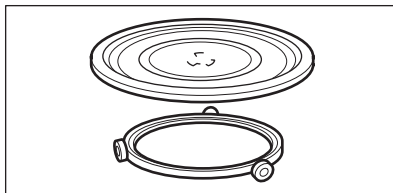

Üvegtányér és görgős vezetőelem.

4. AZ ELSŐ HASZNÁLAT ELŐTT



FIGYELMEZTETÉS!

Lásd a „Biztonság” című fejezetet.

- Távolítsa el minden tartozékot a mikrohullámú sütőből.
- Az első használat előtt tisztítsa meg a készüléket.

4.1 Kezdeti tisztítás



FIGYELMEZTETÉS!

Lásd az „Ápolás és tisztítás” című fejezetet.

5. NAPI HASZNÁLAT



FIGYELMEZTETÉS!

Lásd a „Biztonság” című fejezetet.

5.1 Általános információk a készülék használatával kapcsolatban

- A készülék kikapcsolása után hagyja az ételt néhány percre pihenni.
- Az étel melegítése előtt távolítsa el az alumíniumfólia-csomagolást, fémtárolókat stb.

Sütés-főzés

- Ha lehetséges, fedje le az ételt mikrohullámú sütőben használható anyaggal. Az ételt csak akkor készítse fedő nélkül, ha a felületét szeretné kérgessé tenni.
- Túl magas teljesítményfokozat és túl hosszú időtartam esetén az étel túlfőhet. A túlmelegített étel kiszáradhat, eléghegy vagy néhány helyen kigyulladhat.
- Ne használja a készüléket tojás vagy csiga főzésére, mivel ezek felrobbanhatnak. tükörtojás készítése esetén lyukassza ki a tojássárgáját.

- Mielőtt héjjal rendelkező ételeket, például krumplit, paradicsomot, kolbászt vagy hasonló ételt melegítene, szurkálja meg azokat villával, vagy távolítsa el a héjukat, hogy ne „robbanjanak” fel.
- A hűtött vagy fagyasztott ételek elkészítéséhez hosszabb időt állítson be.
- A szósz tartalmazó ételeket időnként meg kell keverni.
- A szilárd szerkezetű zöldségeket, például a sárgarépát, babot és karfiolt vízben kell párolni.
- A nagyobb ételdarabokat a sütési folyamat felénél fordítsa meg.
- Ha lehetséges, a zöldségeket vágja egyenlő darabokra.
- Lapos, széles edényeket használjon.
- Ne használjon porcelánból, agyagból vagy kőből készült főzőedényeket, mert azokon kis lyukak lehetnek, például a fogantyún vagy a mázolatlan talpon. Ezekbe bejuthat a víz, és a melegítés közben a főzőedény elrepedhet.
- A mikrohullámú sütő megfelelő működéséhez üveg forgótányér használatra szükséges. Helyezze rá az ételt vagy folyadékot.

Hús, szárnyas és hal felolvasztása

- Helyezze fagyott, kicsomagolt ételt egy kicsi felfordított tányérra, amely alá egy helyezzen egy tartályt, hogy abban össze tudjon gyűlni az olvadékvíz.
- A felolvasztási idő felénél fordítsa meg az ételt. Ha lehetséges, válassza le, majd vegye ki a már felolvadt darabokat.

Vaj, tortaszeletek és túró felolvasztása

- Ne olvassza ki teljesen az ételt a készülékben, hanem hagyja szobahőmérsékleten felolvadni. Ez egyenletesebb eredményt biztosít. A felolvasztás előtt távolítsa el minden fém vagy alumínium csomagolóanyagot.

Zöldség és gyümölcs felolvasztása

- Ha a gyümölcsöknek vagy zöldségeknek nyersnek kell

maradniuk, ne olvassza ki teljesen ezeket a készülékben, hanem hagyja őket szobahőmérsékleten felolvadni.

- A zöldségek és gyümölcsök felolvasztás nélküli főzését először magasabb mikrohullámú teljesítményfokozattal végezze.

Készételek

- A készülékben készételeket csak akkor készíthet, ha azok csomagolása mikrohullámú sütőhöz megfelelő.
- Mindig kövesse a gyártó utasításait, amelyeket a csomagoláson talál (például, hogy távolítsa el a fém csomagolóanyagot, és lyukassza át a műanyag fóliát).

Használható főzőedények és anyagok

Főzőedény / anyaga	Mikrohullámú sütő		
	Leolvasztás	Fűtés	Sütés-főzés
Tűzálló üveg és porcelán (amelyben nincs fém, pl. Pyrex, hőálló üveg)	✓	✓	✓
Nem tűzálló üveg és porcelán ¹⁾	✓	X	X
Üveg, illetve tűz- és fagyálló anyagból készült üvegkerámia (pl. Arcoflam), grillező-polc	✓	✓	✓
Kerámia ²⁾ , agyagedény ²⁾	✓	✓	✓
200 °C-ig hőálló műanyag ³⁾	✓	✓	✓
Karton, papír	✓	X	X
Háztartási fólia	✓	X	X
Sütőfólia mikrohullámú sütőbe helyezhető zárószalaggal ³⁾	✓	✓	✓
Fémről készült, pl. zománcozott vagy öntöttvas edények	X	X	X
Fekete mázas vagy szilícium-bevonatú sütőformák ³⁾	X	X	X

Főzőedény / anyaga	Mikrohullámú sütő		
	Leolvasztás	Fűtés	Sütés-főzés
Sütőtepsi	X	X	X
Pirító-barnító főzőedények, pl. Crisp tepsi vagy Crunch lemez	X	✓	✓
Becsomagolt készülékek ³⁾	✓	✓	✓

1) Ezüst-, arany-, platina- vagy fémborítás/-díszítés nélkül

2) Kvarc- vagy fémrészek, illetve fémtartalmú bevonat nélkül

3) A maximális hőmérsékletekkel kapcsolatban kövesse a gyártó ajánlásait.

✓ **Megfelelő**

X = **Nem használható**

5.2 A mikrohullámú sütő ki- és bekapcsolása



VIGYÁZAT!



Ne működtesse a mikrohullámú sütőt, ha nincs benne étel.

1. A Vezérlőgomb forgatásával válassza ki a kívánt funkciót.
2. Forgassa a Súly / Idő gomb gombot az óra beállításához.
3. Nyomja meg a  gombot a megerősítéshez és a mikrohullámú sütő aktiválásához.

Az összes beállítás törléséhez

nyomja meg a  gombot.

A mikrohullámú sütő kikapcsolása:

- várja meg, hogy a beállított időtartam lejártá után a mikrohullámú sütő automatikusan kikapcsoljon.
- nyissa ki az ajtót. A mikrohullámú sütő automatikusan leáll. A sütés folytatásához csukja be az ajtót és nyomja meg a  gombot. Ezt a funkciót az étel ellenőrzéséhez használja.
- nyomja meg a  gombot.





Egy hangjelzés hallható, amikor a mikrohullámú sütő automatikusan kikapcsol.

5.3 Teljesítménybeállítási táblázat

Szimbólum	Teljesítménybeállítás
	Felolvasztás
100 Watt	Alacsony fokozat
300 Watt	Közepesen alacsony
400 Watt	Közepes
600 Watt	Közepesen magas
800 Watt	Magas

5.4 Gyors indítás

-  A maximális főzési idő 95 perc.



A mikrohullámú üzemmód 30 perces, maximális teljesítményű működtetéséhez nyomja meg: .

E gomb minden egyes megnyomásakor a működési időtartam 30 másodperccel nő.

Készületi üzemmódban a sütés időtartamának kiválasztásához forgassa el a Súly / Idő gomb gombot az óramutató járásával ellentétes irányba, majd nyomja meg a  gombot a mikrohullámú sütő maximális teljesítménnyel való elindításához.

5.5 Leolvasztás



Két felolvasztási üzemmód közül választhat:

- Súly alapján történő felolvasztás 
- Idő alapján történő felolvasztás 

-  A súlyalapú felolvasztás nem használható a fagyasztóból már több mint 20 percnél hosszabb ideje kivett ételnél, illetve fagyasztott készletnél.

-  A súlyalapú felolvasztás bekapcsolásához 100 grammnál több és 2000 grammnál kevesebb ételt kell felhasználnia.

-  200 grammnál kevesebb étel felolvasztásához tegye az ételt a forgótányér szélére.

1. Fordítsa el a Vezérlőgomb gombot és állítsa be az  opciót a súly alapján történő vagy az  opciót az idő alapján történő felolvasztáshoz.
2. A Súly / Idő gomb gombnak az óramutató járásával ellentétes irányú elforgatásával válassza ki a kívánt súlyt, illetve megegyező irányú elforgatással válassza ki a kívánt időtartamot.
Súlyalapú felolvasztásnál a készülék az időt automatikusan beállítja.

6. AUTOMATIKUS PROGRAMOK





FIGYELMEZTETÉS!









Lásd a „Biztonság” című fejezetet.

6.1 Automata sütés

A funkció segítségével kedvenc ételei egyszerűen elkészíthetők. A mikrohullámú sütő automatikusan kiválasztja az optimális beállításokat.

1. A  gomb többszöri megnyomásával válassza ki az Automata sütés üzemmódot.
2. Várjon 2 másodpercig, majd forgassa el a beállítógombot a menü súlyának beállításához.
3. A kiválasztott menü másikkra cseréléséhez nyomja meg a  gombot.
4. Nyomja meg a  gombot a jóváhagyáshoz és a mikrohullámú sütő bekapcsolásához.

A kijelzőn a beállított idő jelenik meg, mely függ a menütől és a súlytól. Amikor az Automata sütés aktív, a kijelzőn idő visszaszámlálás jelenik meg.

Kijelző	Menü	Mennyiség
1 	Automatikus újramelegítés	150 g 250 g 350 g 450 g 600 g
2 	Ital	1 csésze
3 	Pattogatott kukorica	50 g 100 g
4 	Hús	150 g 300 g 450 g 600 g
5 	Burgonya	230 g 460 g 690 g
6 	Zöldség	150 g 350 g 500 g
7 	Hal	150 g 350 g 450 g 650 g
8 	Tésztafelfújt	50 g (adjon hozzá 450 ml vizet) 100 g (adjon hozzá 800 ml vizet) 150 g (adjon hozzá 1200 ml vizet)

7. TARTOZÉKOK HASZNÁLATA



FIGYELMEZTETÉS!

Lásd a „Biztonság” című fejezetet.

7.1 Forgótányér készlet behelyezése



VIGYÁZAT!

Ne használja a készüléket a forgótányér készlet nélkül. Csak a mikrohullámú sütőhöz mellékelt forgótányér készletet használja.

i Ne készítsen ételt közvetlenül az üvegtányéron.

1. Helyezze a görgős vezetőelemet a forgótányér-tengely köré.
2. Helyezze az üvegtányért a görgős vezetőelemre.

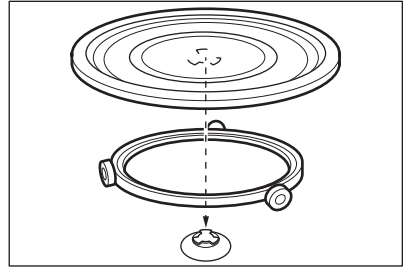

8. TOVÁBBI FUNKCIÓK

8.1 Gyermezkár

A Gyermezkár megakadályozza a mikrohullámú sütő véletlen bekapcsolását.

Nyomja le és 3 másodpercig tartsa lenyomva a  gombot.

Hangjelzés hallatszik.

A kijelzőn  látható, amikor a gyermezkár be van kapcsolva.

A Gyermezkár kikapcsolásához 3 másodpercig tartsa lenyomva a  gombot.

9. HASZNOS TANÁCSOK ÉS JAVASLATOK



FIGYELMEZTETÉS!

Lásd a „Biztonság” című fejezetet.

9.1 Tanácsok a mikrohullámú sütés-főzéshez

Jelenség	Javítási mód
Nem talál a főzni kívánt étel mennyiségével kapcsolatos információkat.	Keressen egy hasonló ételtípust. A következő szabályok szerint növelje vagy csökkentse a főzési/sütési időt: <ul style="list-style-type: none"> • Kétszeres mennyiség, közel kétszeres idő. • Feleannyi mennyiség, feleannyi idő.
Az étel túlságosan kiszáradt.	Állítson be rövidebb időt vagy alacsonyabb mikrohullám fokozatot.
Az étel nem olvadt ki, nem melegedett fel vagy nem főtt meg a beállított idő letelte után.	Állítson be hosszabb időt vagy magasabb teljesítményfokozatot. Ne feledje, hogy nagyobb edényekben minden művelet több időt vesz igénybe.
A beállított idő letelte után az étel külső része túl forró, de a közepe hideg.	Állítson be alacsonyabb fokozatot és hosszabb időt. A folyadékokat, pl. leveseket félidőben kavargassa meg.
A rizsfőzés hatékonysága alacsony.	Rizs esetében jobb eredményt lehet elérni a lapos, széles edényekkel.

9.2 Leolvasztás

A sütnivaló húsokat mindig a zsíros oldalukkal lefelé olvassza fel.

Letakart húst ne olvasszon fel, mivel ez felolvasztás helyett főzést eredményezhet.

A teljes szárnyasokat mellükkel lefele olvassza fel.

9.3 Sütés-főzés

Elkészítés előtt legalább 30 perccel vegye ki a hűtött húst vagy szárnyast a hűtőből.

Elkészítés után a húst, szárnyast, halat és zöldséget hagyja lefedve állni.

Kenjen egy kevés étolajat vagy olvasztott vaját a halra.

Minden zöldséget maximális mikrohullámú teljesítményen kell főzni.

A zöldség minden 250 grammjához adjon 30 - 45 ml hideg vizet.

Elkészítés előtt friss zöldségeket vágja egyenlő darabokra. Minden zöldséget pároljon lefedve.

9.4 Újramelegítés

Amikor becsomagolt készülékeket melegít, mindig tartsa be a csomagoláson feltüntetett utasításokat.

10. ÁPOLÁS ÉS TISZTÍTÁS



FIGYELMEZTETÉS!

Lásd a „Biztonság” című fejezetet.

10.1 Tisztítással kapcsolatos megjegyzések és tanácsok

- A készülék elejét meleg vizes és tisztítószerez puha ruhával tisztítsa meg.
- A fémfelületek tisztítását hagyományos tisztítószerez végezze.
- Minden használat után tisztítsa meg a készülék belső terét. Ily módon a szennyeződések nem égnék rá a felületre, és könnyen eltávolíthatók.
- A makacs szennyeződések az erre a célra kifejlesztett speciális tisztítószerez takarítsa le.

- Rendszeresen tisztítsa és szárítsa meg az összes tartozékot. Meleg vízzel és tisztítószerez megnedvesített puha kendőt használjon.
- A nehezen eltávolítható lerakódások fellazításához forraljon egy pohár vízzel a legnagyobb mikrohullámú fokozaton 2-3 percig.
- A sütő belsejéből a szagok eltávolításához keverjen egy pohár vízbe 2 kiskanál citromlevet, majd forralja a legnagyobb mikrohullámú fokozaton 5 percig.

11. HIBAELHÁRÍTÁS



FIGYELMEZTETÉS!

Lásd a „Biztonság” című fejezetet.

11.1 Mit tegyek, ha...

Jelenség	Lehetséges ok	Javítási mód
A készülék nem működik.	A készülék ki van kapcsolva.	Kapcsolja be a készüléket.
A készülék nem működik.	A készülék csatlakozódugója nincs bedugva.	Csatlakoztassa a készüléket az elektromos hálózathoz.
A készülék nem működik.	A biztosítékdozobban kioldott a biztosíték.	Ellenőrizze a biztosítót. Ha a biztosíték többször is kiold, forduljon szakképzett villanyszerelőhöz.
A készülék nem működik.	Az ajtó nincs jól becsukva.	Győződjön meg arról, hogy semmi nem akadályozza az ajtót.
A sütőlámpa nem működik.	A sütőlámpa meghibásodott.	Az izzót ki kell cserélni.
A kijelzőn ez látható: 	A Gyermekbiztonsági zár aktív.	Kapcsolja ki a Gyermekbiztonsági zárat. Tartsa nyomva a  gombot 3 másodpercig.
A sütőtérben szikrák jelennek meg.	Fémről készült vagy fém szegélyű edényt helyezett a sütőtérbe.	Vegye ki az edényt a készülékből.
A sütőtérben szikrák jelennek meg.	A sütőtérbe fém hústűt vagy alufóliát helyezett, melyek hozzáérnek a sütőtér falához.	Ügyeljen arra, hogy a hústű vagy a fólia ne érjen a sütőtér falához.
A forgótányér készlet karcos vagy csikorgó zajt hallat.	Az üveg forgótányér alatt valamilyen tárgy vagy szennyeződés található.	Tisztítsa meg az üveg forgótányér alatti területet.
A készülék minden nyilvánvaló ok nélkül leáll.	Üzemzavar lépett fel.	Ha ez a jelenség megismétlődik, hívja a hivatalos márkaszervizt.

11.2 A szerviz számára szükséges adatok

Ha nem talál megoldást egyedül a problémára, forduljon a márkakereskedőhöz vagy a hivatalos szervizközpontoz.

A márkaszerviz számára szükséges adatok az adattáblán találhatóak. Az adattábla a készüléken található. Ne távolítsa el az adattáblát a készülékről.

Javasoljuk, hogy az adatokat jegyezze fel ide:	
Típus (MOD.)
Termékszám (PNC)
Sorozatszám (S.N.)

12. ÜZEMBE HELYEZÉS



FIGYELMEZTETÉS!
Lásd a „Biztonság” című fejezetet.

12.1 Általános információk



VIGYÁZAT!
A szellőzőnyílásokat ne takarja el. Ha mégis ezt teszi, a készülék túlmelegedhet.



VIGYÁZAT!
Ne csatlakoztassa a készüléket adapterhez vagy hosszabbító kábelhez. Ez túlterhelést és tüzet okozhat.



VIGYÁZAT!
A legkisebb üzembe helyezési magasság: 85 cm.

- A mikrohullámú sütő kizárólag beépített módon használható. A készüléket stabil, sima felületen kell elhelyezni.
- A (konyha)szekrénynek nem lehet ott hátulja, ahol a mikrohullámú sütő elhelyezésre kerül.
- A mikrohullámú sütőt gőztől, forró levegőtől és freccsenő víztől védett helyre tegye.
- Ha a mikrohullámú sütőt tévéhez vagy rádióhoz túl közel helyezi el, akkor zavarhatja a készülékek által fogott jelet.
- Amennyiben a mikrohullámú sütőt hideg időben szállítja, ne kapcsolja be azonnal az elhelyezés után. Hagyja állni szobahőmérsékleten, hogy felvegye a környezet hőmérsékletét.

12.2 Elektromos bekötés



FIGYELMEZTETÉS!
Az elektromos üzembe helyezést csak képzett személy végezheti el.



A gyártó semmilyen felelősséget nem vállal, ha a „Biztonsági információk” c. fejezetben található óvintézkedéseket nem tartja be.

Ez a mikrohullámú sütő dugással és csatlakozókábelrel kerül szállításra.

A hálózati kábel földelővezetékekkel és földelt csatlakozódugóval rendelkezik. A csatlakozódugót megfelelően felszerelt és földelt hálózati konnektorhoz kell csatlakoztatni. Elektromos rövidzárlat esetén a földelés csökkenti az áramütés kockázatát.

12.3 A mikrohullámú sütő üzembe helyezése

1. Ellenőrizze, hogy a konyhabútor méretei megfelelnek-e a készülék üzembe helyezési távolságainak.

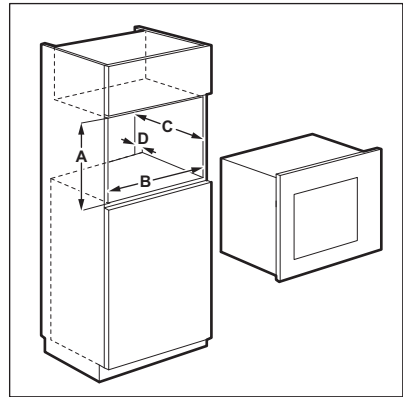

Üzembe helyezési távolságok

Méret	mm
A	380 + 2
B	560 + 8
C	340
D	45

2. Helyezze a sablont a konyhaszekrény aljára, és ellenőrizze, hogy megfelelően

illeszkedik-e. Ha igen, jelölje meg a csavarok helyét. Távolítsa el a sablont, és rögzítse a bilincset a csavarokkal (A) a megjelölt helyen.

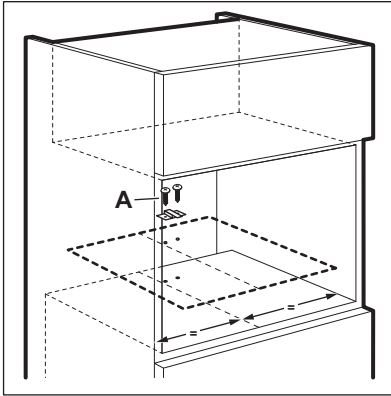

3. Szerelje be a mikrohullámú sütőt. Ha rögzítette a bilincset, ellenőrizze, hogy beleakad-e a készülék hátsó részébe.

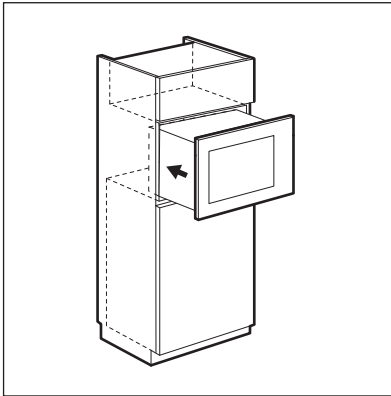

4. Nyissa ki az ajtót, és rögzítse a mikrohullámú sütőt a konyhaszekrényhez a csavarral (B).

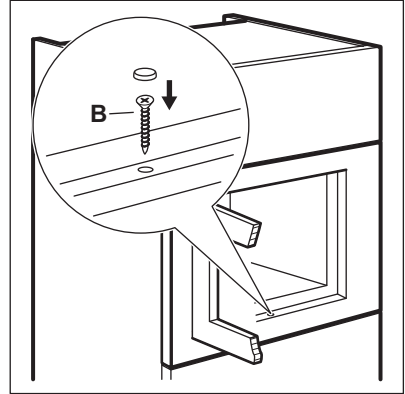

13. KÖRNYEZETVÉDELMI TUDNIVALÓK

A  következő jelzéssel ellátott anyagokat hasznosítsa újra. Újrahasznosításhoz tegye a megfelelő konténerekbe a csomagolást. Járuljon hozzá környezetünk és egészségünk védelméhez, és hasznosítsa újra az elektromos és elektronikus hulladékot. A

 tilító szimbólummal ellátott készüléket ne dobja a háztartási hulladék közé. Juttassa el a készüléket a helyi újrahasznosító telepre, vagy lépjen kapcsolatba a hulladékkezelésért felelős hivatallal.

СОДРЖИНА

1. БЕЗБЕДНОСНИ ИНФОРМАЦИИ.....	37
2. БЕЗБЕДНОСНИ УПАТСТВА.....	40
3. ОПИС НА ПРОИЗВОДОТ.....	41
4. ПРЕД ПРВАТА УПОТРЕБА.....	43
5. СЕКОЈДНЕВНА УПОТРЕБА.....	43
6. АВТОМАТСКИ ПРОГРАМИ.....	46
7. КОРИСТЕЊЕ НА ПРИБОРОТ.....	47
8. ДОПОЛНИТЕЛНИ ФУНКЦИИ.....	48
9. ПОМОШ И СОВЕТИ.....	48
10. НЕГА И ЧИСТЕЊЕ.....	49
11. РЕШАВАЊЕ НА ПРОБЛЕМИ.....	50
12. МОНТАЖА.....	51

НИЕ МИСЛИМЕ НА ВАС

Ви благодариме што одлучивте да купите апарат Electrolux. Одбравте производ којшто носи со себе децении на професионално искуство и иновации. Уникатен и стилски, дизајниран е специјално за вас. Секогаш кога ќе го користите, можете да бидете сигурни дека ќе имате добри резултати во секое време.

Добро дојдовте во Electrolux.

Посетете ја нашата страница за да:



Добијте корисни совети, брошури, водич за решавање на проблеми, информации за сервисирање:

www.electrolux.com/webselfservice



Да го регистрирате вашиот производ за подобро сервисирање:

www.registerelectrolux.com



Да купувате додатоци, половни и оригинални делови за вашиот апарат:

www.electrolux.com/shop

ГРИЖА ЗА КОРИСНИЦИ И СЕРВИСИРАЊЕ

Секогаш користете оригинални резервни делови.

Кога ќе контактирате со нашиот Овластен сервис, треба да ги имате на располагање следниве податоци: Модел, број на производот, сервиски број. Информациите можете да ги најдете на плочката со спецификации.

 Предупредување / Внимание-Безбедносни информации

 Општи информации и совети

 Информации за животната средина

Можноста за промени е задржана.

1. ⚠ БЕЗБЕДНОСНИ ИНФОРМАЦИИ

Пред монтажата и употребата на овој апарат, внимателно прочитајте ги приложените упатства. Производителот не сноси одговорност за направена повреда или штета кои се резултат на неправилна монтажа или употреба. Секогаш чувајте ги упатствата на сигурно и безбедно место за подоцнежна употреба.

1.1 Безбедност на деца и ранливи лица



ПРЕДУПРЕДУВАЊЕ!

Ризик од задушнување, повреда или траен инвалидитет.

- Овој апарат можат да го користат деца над 8 години и лица со намалени физички, сетилни или ментални способности или лица без искуство и знаење доколку тоа го прават под надзор или им биле дадени упатства како безбедно да го употребуваат апаратот и ги разбираат опасностите поврзани со него.
- Не смее да биде во дофат на деца меѓу 3 и 8 годишна возраст и лицата со големи и сложени препреки во развојот освен ако не се под постојан надзор.
- Апаратот не смее да биде во дофат на деца помали од 3 години освен ако не се под постојан надзор.
- Држете ја амбалажата подалеку од децата и разрешете се соодветно од него.
- Држете ги децата и миленичињата подалеку од апаратот кога тој работи или кога се лади. Деловите кои се достапни се жешки.
- Ако апаратот има уред за заштита на деца, треба да вклучи.
- Децата не треба да го чистат или да го оддржуваат апаратот без надзор.

1.2 Општа безбедност

- Овој апарат е наменет за употреба во домаќинство и за други слични примени, како на пр:
 - Фарми, кујнски простор за вработени во продавници, канцеларии и други работни околина
 - Од страна на клиенти во хотели, мотели, сместување на база на спиење со појадок и друг вид на сместувачки објекти.
- ПРЕДУПРЕДУВАЊЕ: Апаратот и неговите достапни делови се вжештуваат за време на употребата. Треба да се внимава да не се допираат грејачите.
- Секогаш користете ракавици за рерна за вадење или ставање прибор или огноотпорни садови.
- Не користете чистач на параа за чистење на апаратот.
- Пред одржување, исклучете го апаратот и извадете го штекерот за струја од приклучницата.
- Ако е оштетена вратата или заптивките на вратата, апаратот не смее да се користи додека не го поправи квалификувано лице.
- Доколку се оштети кабелот за напојување, тој треба да биде заменет од страна на производителот, негов Овластен сервисен центар или слично квалификувани лица за да се избегне опасност.
- Само квалификувано лице може да врши сервисирање или поправка, која вклучува вадење на капакот, кој заштитува од изложување на микробранова енергија.
- Не управувајте со апаратот со надворешен тајмер или со посебен систем за далечинско управување.
- Не загревајте течности и други видови храна во запечатени садови. Тие можат да експлодираат.
- Метални садови за храна и пијалаци не се дозволени за време на готвење со микробранови.

Ова барање не е применливо ако производителот ја специфицира големината и обликот на метални садови кои се погодни за готвење со микробранови.

- Користете само садови што се погодни за употреба во микробранови рерни.
- Кога загревате храна во пластични или хартиени садови, внимавајте на апаратот поради можноста од нивно палење.
- Апаратот е наменет за загревање храна и пијалаци. Сушење храна или облека и загревање пернициња за греење, топлинки, сунѓери, влажни крпи и слично може да доведе до ризик од повреда, потпалување или пожар.
- Ако забележите чад, исклучете го апаратот или откачете го од струја и оставете ја вратата затворена за да се задуши евентуалниот пламен.
- Загревањето пијалаци со микробранови може да резултира со задоцнето зовривање со претекување. Внимавајте кога ракувате со садот.
- Содржината на шишињата за бебиња и теглите со бебешка храна треба да се промеша или протресе, а пред хранењето треба да се провери температурата за да се избегнат изгореници.
- Јајца во нивната лушпа и цели тврдо варени јајца не смеат да се загреваат во апаратот бидејќи можат да експлодираат, дури и по завршувањето на загревањето со микробранови.
- Апаратот треба редовно да се чисти и да се отстрануваат сите остатоци од храна.
- Доколку апаратот не се одржува чист, може да дојде до оштетување на површината, што пак негативно ќе влијае врз работниот век на апаратот и може да резултира со опасни ситуации.
- Температурата на достапните површини може да е висока кога работи апаратот.

- Микробрановата печка не треба да се поставува во плакар освен ако истата не била тестирана во плакар.
- Задниот дел од апаратот треба да биде поставен наспроти сид.
- Не користете груби абразивни средства или остри метални стругалки за да го чистите стаклото на вратата, бидејќи тоа може да предизвика прскање на стаклото.
- Не приклучувајте го апаратот кога е празен. Метални парчиња во внатрешноста може да предизвикаат електрично искрење.
- Внимавајте на минималните димензии на плакарот (ако е применливо). Видете во поглавјето за монтажа.
- Кога се ракува со апаратот украсната врата мора да биде отворена (ако е применливо).

2. БЕЗБЕДНОСНИ УПАТСТВА

2.1 Монтажа



ПРЕДУПРЕДУВАЊЕ!

Апаратот мора да го монтира само квалификувано лице.

- Извадете ја целата амбалажа.
- Немојте да монтирате ниту да користите оштетен апарат.
- Следете ги инструкциите за монтирање дадени со апаратот.
- Секогаш внимавајте кога го пренесувате апаратот затоа што е тежок. Секогаш носете заштитни ракавици и приложените обувки.
- Не влечете го апаратот за рачката.
- Одржувајте минимална оддалеченост од другите апарати и делови.
- Проверете дали апаратот е монтиран под и во близина на безбедна структура.
- Страните на апаратот мора да останат во близина на апаратите или до уредите со иста висина.

2.2 Поврзување со струја



ПРЕДУПРЕДУВАЊЕ!

Ризик од пожар и струен удар.

- Секое поврзување со струја треба да биде направено од квалификуван електричар.
- Апаратот мора да биде заземјен.
- Проверете дали параметрите на плочката со спецификации се компатибилни со електричната моќност на мрежата на електрична енергија.
- Ако апаратот се приклучува со продолжен кабел, проверете дали кабелот е заземјен.
- Погрижете се да не ги оштетите приклучокот за струја и кабелот. Контактирајте со сервисот или со електричар за да го заменат оштетениот кабел за струја.
- Не повлекувајте го кабелот за струја за да го исклучите апаратот. Секогаш повлекувајте го приклучокот.

2.3 Употреба



ПРЕДУПРЕДУВАЊЕ!

Постои опасност од повреда, изгореници или струен удар или експлозија.

- Не менувајте ги спецификациите на овој апарат.
- Не оставајте го апаратот без надзор додека работи.
- Не притискајте на отворената врата.
- Погрижете се отворите за вентилација да не бидат блокирани.
- Не користете го апаратот како работна површина и не користете ја внатрешноста за складирање.

- Не дозволувајте истурена храна или остатоци од средства за чистење да се насоберат на површините за заптивање на вратата.
- Мрснотиите и остатоците од храна во апаратот може да предизвикаат пожар или електрично искрење кога функцијата микробранови работи.
- Чистете го апаратот со мека, влажна крпа. Користете само неутрални детергенти. Не користете абразивни производи, абразивни сунгери за чистење, растворувачи или метални предмети.
- Доколку користите спреј за рерна, почитувајте ги безбедносните упатства на пакувањето.

2.4 Грижа и чистење



ПРЕДУПРЕДУВАЊЕ!

Опасност од повреди, пожар или оштетување на апаратот.

- Пред одржувањето, исклучете го апаратот и исклучете го кабелот од штекерот за струја.
- Редовно чистете го апаратот за да спречите оштетување на материјалот на површината.

2.5 Расходување



ПРЕДУПРЕДУВАЊЕ!

Ризик од повреда или задушвање.

- Исклучете го апаратот од приклучокот за струја.
- Извадете го електричниот кабел блиску до апаратот и фрлете го.

3. ОПИС НА ПРОИЗВОДОТ

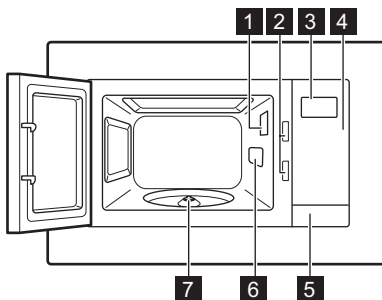

3.1 Генерален преглед

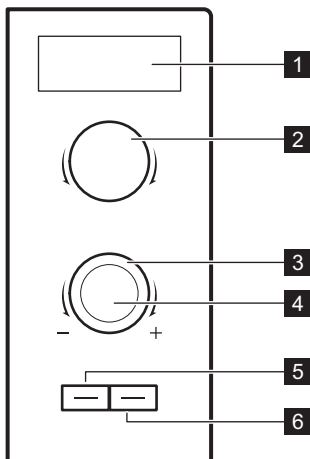

- 1 Светло
- 2 Безбедносен систем за заклучување
- 3 Дисплеј
- 4 Контролна плоча
- 5 Отворач на вратата
- 6 Капак на брановидната водилка
- 7 Оска на чинијата за вртење

3.2 Контролна табла



Знак	Функција	Опис
1 —	Дисплеј	Ги прикажува поставките и тековното време на готвење.
2 —	Копче за поставување јачина	За поставување на нивото на јачина
3 — +	Копче за поставки	За поставување на времето на готвење или тежина.
4 	Копче за вклучување / +30 секунди	За да го вклучите апаратот или да го зголемите времето на готвење за 30 секунди при најсилна јачина.
5 	Копче за автоматско готвење	За да користите Автоматско готвење.
6 	Копче за исклучување / бришење	За исклучување на апаратот или за бришење на поставките за готвење.

Други симболи на контролната табла

Знак	Функција	Опис
	Одмрзнување	За одмрзнување храна според тежина или време.
Max	Поставување на максимална јачина	За поставување на Поставката за максимална јачина.

3.3 Прибор

Комплет со чинија за вртење

- i** Секогаш користете го комплетот со чинијата за вртење за подготвување храна во микробрановата перна.

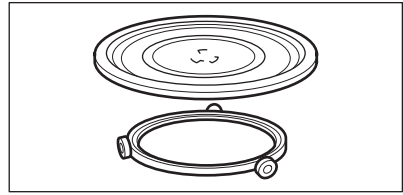

Стаклена чинија за готвење и водилка на валјакот.

4. ПРЕД ПРВАТА УПОТРЕБА

- !** **ПРЕДУПРЕДУВАЊЕ!**
Видете во поглавјата за заштита и сигурност.

4.1 Прво чистење

- !** **ПРЕДУПРЕДУВАЊЕ!**
Видете го поглавјето „Нега и чистење“.

- Извадете го дополнителниот прибор од микробрановата.
- Исчистете го апаратот пред првата употреба.

5. СЕКОЈДНЕВНА УПОТРЕБА

- !** **ПРЕДУПРЕДУВАЊЕ!**
Видете во поглавјата за заштита и сигурност.

5.1 Општи информации за користење на апаратот

- Откако ќе го исклучите апаратот, оставете ја храната да постои неколку минути.
- Отстранете ја амбалажата од алуминиумска фолија, металните садови и сл. пред подготвување на храната.

Готвење

- Ако е возможно, гответе ја храната прекриена со материјал што е погоден за готвење со микробранови. Храната гответе ја без капак само ако сакате да биде крчкава
- Немојте да ги препечете јадењата со одбирање на превисока поставка за јачина и предолго време. Храната на некои места може да се исуши, прегори или да се запали.
- Не користете го апаратот за варење јајца или полжави во нивните оклопи бидејќи можат да

- експлодираат. Кога пржите јајца, прво продупчете ја жолчката.
- Храната со кожа или кора, како компири, домати, колбаси или сличен вид на храна прободете ја со вилушка неколку пати пред да ја зготвите за да спречите експлодирање.
 - За разладени или замрзнати јадења, потребно е подолго време за готвење.
 - Јадењата што содржат сосови мора одвреме навреме да се промешаат.
 - Зеленчуците со цврста структура, какви што се морковите, грашокот или карфиолот, мора да се готват во вода.
 - Поголемите парчиња превртете ги по изминување на половина од времето за готвење.
 - Ако е возможно, исечете го зеленчукот на помали парчиња.
 - Користете рамни, широки чинии.
 - Не користете садови за готвење направени од порцелан, керамика или глина со неглазирано дно или со мали дупчиња, на пр. на рачките. Влагата може да навлезе

во овие дупчиња со што садот ќе напукне кога е загреан.

- Статкениот плех за готвење е неопходен за функционирањето на микробрановата рерна. Ставете ја храната или течностите на него.

Одмрзување месо, живина, риба

- Ставете ја замрзнатата и распакуваната храна на мала чинија превртена наопаку, а под неа ставете сад за да може во него да се собере течноста од одмрзувањето.
- Превртете ја храната кога ќе измине половина од времето што е потребно за одмрзување. Ако е возможно, одвојте ги и отстранете ги парчињата што почнале да се одмрзуваат.

Одмрзување путер, парчиња торта/колачи, урда

- Не одмрзувајте ја храната целосно во апаратот, туку оставете ја да се одмрзне на собна температура. На тој начин се постигнува поизедначен резултат. Пред

одмрзувањето, целосно извадете го металното или алуминиумското пакување.

Одмрзување овошје, зеленчук

- Ако овошјето и зеленчукот не треба да се варат, не одмрзувајте ги целосно во апаратот. Оставете ги да се одмрзнат на собна температура.
- Можете да користите микробранови со поголема јачина за готвење на овошјето и зеленчукот без претходно да ги одмрзнувате.

Готови јадења

- Во апаратот можете да подготвувате готови јадења само ако нивното пакување е соодветно за употреба во микробранови рерни.
- Мора да ги следите упатствата на производителот што се отпечатени на амбалажата (на пр. извадете го металниот капак и продупчете ја пластичната фолија).

Погодни садови за готвење и материјали

Садови за готвење / Материјал	Микробранова рерна		
	Одмрзување	Греење	Готвење
Огноотпорно стакло и порцелан без метални компоненти, на пр. Пирекс, огноотпорно стакло	✓	✓	✓
Стакло што не е огноотпорно и порцелан ¹⁾	✓	✗	✗
Стакло и стакло-керамика направени од огноотпорен материјал / материјал отпорен на замрзување (на пр. Аркофлам), решетка за скара	✓	✓	✓
Керамика ²⁾ , земјени садови ²⁾	✓	✓	✓
Огноотпорна пластика до 200 °C ³⁾	✓	✓	✓
Картон, хартија	✓	✗	✗
Тенка пластична фолија	✓	✗	✗

Садови за готвење / Материјал	Микробранова рерна		
	Одмрзнување	Греење	Готвење
Фолија за печење со безбедно затворање за употреба во микробранова рерна ³⁾	✓	✓	✓
Садови за печење направени од метал, на пр. емајл, лиено железо	X	X	X
Плехови за печење, обложени со црн лак или силикон ³⁾	X	X	X
Плех за печење	X	X	X
Садови за запечување, на пр. сад Криспи или Кранч	X	✓	✓
Готови јадења во пакување ³⁾	✓	✓	✓

1) Без сребрени, златни, платинести или метални облоги / декорации

2) Без кварцни или метални компоненти, или глазури што содржат метали

3) Мора да ги почитувате упатствата на производителот за максималните температури.

✓ **соодветна**

X **не е соодветна**

5.2 Вклучување и исклучување на микробрановата печка





ВНИМАНИЕ!

Не оставајте ја микробрановата печка да работи ако во неа нема храна.

1. Свртете го Контролно копче за да ја поставите саканата функција.
2. Свртете го Копче за тежина / време за да го поставите времето.
3. Притиснете  за да потврдите и да ја вклучите микробрановата печка.

За откажување на поставките притиснете на .

За да ја исклучите микробрановата печка:

- почекајте апаратот да се исклучи автоматски кога ќе заврши со работа.
- отворете ја вратата. Микробрановата печка запира автоматски. Затворете ја вратата и притиснете  за да продолжите со готвење. Користете ја оваа опција за да проверите дали храната е готова.
- притиснете на .





Кога микробрановата печка ќе се исклучи автоматски, се огласува звучен сигнал.

5.3 Табела за поставување на јачина

Знак	Поставување на јачина
	Одмрзнување
100 Watt	Ниска фаза
300 Watt	Средно ниско
400 Watt	Средно
600 Watt	Средно високо
800 Watt	Високо

5.4 Брз почеток

-  Максималното време на готвење е 95 минути.



За вклучување на микробранови 30 секунди на најсилна јачина притиснете на .

Времето на готвење се зголемува за 30 секунди со секое дополнително притискање на копчето.

За да го поставите времето на готвење во режим на мирување, свртете го Копче за тежина / време налево, а потоа притиснете  за да го вклучите апаратот на најсилна јачина.

5.5 Одмрзнување



Можете да избирате помеѓу 2 начина на одмрзнување:

- Одмрзнување според тежина 
- Одмрзнување според време 

-  Не користете го одмрзнувањето според тежина за храна која е оставена во замрзнувач подолго од 20 минути, или за готова смрзната храна.

-  За да го вклучите одмрзнувањето според тежина, мора да користите повеќе од 100 g храна или помалку од 2000 g.

-  За да одмрзнете помалку од 200 g храна, ставете ја на работ од чинијата за вртење.

1. Завртете го Контролно копче и поставете  Одмрзнување според тежина или  за Одмрзнување според време.
2. Свртете го Копче за тежина / време налево за поставување на да ја поставите тежината или надесно за поставување на времето.
За одмрзнување според тежина, времето е автоматски поставено.

6. АВТОМАТСКИ ПРОГРАМИ













ПРЕДУПРЕДУВАЊЕ!
Видете во поглавјата за заштита и сигурност.

6.1 Автоматско готвење

Користете ја функцијата за лесно готвење на вашата омилена храна. Микробрановата печка автоматски ги поставува оптималните поставки.

1. Притиснете повеќе пати на  за да го поставите режимот на Автоматско готвење.
2. Почекајте 2 секунди и свртете го копчето за Поставки за да ја подесите тежината во менито.

3. За промена на поставеното мени во друго притиснете .
4. Притиснете  за да потврдите и да ја вклучите микробрановата печка. Екранот го прикажува поставеното време, кое зависи од менито и тежината. Кога е активно автоматското Готвење екранот го прикажува времето кое се намалува.

Екран	Мени	Количина
1 	Автоматско презагревање	150 g 250 g 350 g 450 g 600 g
2 	Пијалок	1 чаша
3 	Пуканки	50 g 100 g
4 	Месо	150 g 300 g 450 g 600 g
5 	Компир	230 g 460 g 690 g
6 	Зеленчук	150 g 350 g 500 g
7 	Риба	150 g 350 g 450 g 650 g
8 	Тестенини	50 g (додајте 450 ml вода) 100 g (додајте 800 ml вода) 150 g (додајте 1.200 ml вода)

7. КОРИСТЕЊЕ НА ПРИБОРОТ



ПРЕДУПРЕДУВАЊЕ!
Видете во поглавјата за заштита и сигурност.

7.1 Вметнување на комплетот со чинија за вртење



ВНИМАНИЕ!

Не гответе храна без комплетот со чинија за вртење. Користете го само комплетот со чинија за вртење испорачан заедно со микробрановата рерна.



Никогаш не гответе ја храната директно на стаклената чинија за готвење.

1. Ставете ја водилката на валјакот околу оската на чинијата за вртење
2. Ставете ја стаклената чинија за готвење на водилката на валјакот.

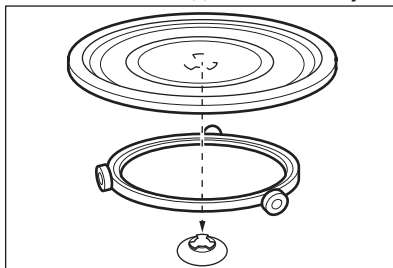



8. ДОПОЛНИТЕЛНИ ФУНКЦИИ

8.1 Безбедносна брава за деца

Безбедносната брава за деца спречува случајно работење со микробрановата рерна.

Притиснете го и задржете го  3 секунди.

Се огласува звучен сигнал. Кога е вклучена Безбедносната брава за деца, екранот покажува . За да ја исклучите Бравата за заштита на деца Притиснете го и задржете на  3 секунди.

9. ПОМОШ И СОВЕТИ



ПРЕДУПРЕДУВАЊЕ!

Видете во поглавјата за заштита и сигурност.

9.1 Корисни совети за готвење со микробранови

Проблем	Решение
Не можете да најдете информации за количината на храна што се подготвува.	Побарајте слична храна. Продолжете го или скратете го времето на готвење во согласност со следното правило: <ul style="list-style-type: none"> • Двојна количина речиси двојно подолго време. • Половина количина е половина време.
Храната премногу се исушила.	Поставете пократко време на готвење или изберете пониска јачина на микробранови.
Храната уште не се одмрзнала, не е жешка или зготвена, откако поминало времето.	Поставете подолго време на готвење или повисока јачина на микробранови. Имајте предвид дека за поголеми количини потребно е подолго време.

Проблем	Решение
Кога ќе заврши времето на готвење, храната е презагрена на надворешната страна, но се уште не е готова внатре.	Следниот пат поставете пониска јачина и подолго време. На половина од готвењето, промешајте ги течните јадења, на пр. супа.
Резултатите од готвењето на оризот се слаби.	За да добиете подобри резултати кај оризот, користете рамни и широки садови.

9.2 Одмрзнување

Смрзнато печено месо секогаш одмрзнувајте го со мрсната страна свртена надолу.

Не одмрзнувајте покриено месо, бидејќи тоа може да предизвика процес на готвење наместо на одмрзнување.

Цели парчиња живина секогаш одмрзнувајте ги со градите свртени надолу.

9.3 Готвење

Разладеното место и живина секогаш вадете ги од фрижидерот барем 30 минути пред готвењето.

Оставете ги месото, живината, рибата и зеленчукот покриени по готвењето.

Со четка нанесете малку масло или путер на рибата.

Сите видови зеленчук треба да се готват при максимална јачина на микробранови.

Додавајте по 30 - 45 ml ладна вода на секои 250 g зеленчук.

Исечете го свежиот зеленчук на рамномерни парчиња пред готвењето. Гответе го сиот зеленчук со капак на садот.

9.4 Повторно загревање

Кога повторно загревате спакувани готови јадења, секогаш следете ги упатствата напишани на амбалажата.

10. НЕГА И ЧИСТЕЊЕ



ПРЕДУПРЕДУВАЊЕ!

Видете во поглавјата за заштита и сигурност.

10.1 Напомени и совети за чистење

- Предниот дел на апаратот чистете го со мека крпа натопена со топла вода и средство за чистење.
- За чистење на металните површини употребете вообичаено средство за чистење.
- Исчистете ја внатрешноста на апаратот по секоја употреба. Нечистотијата не се гори и може лесно да се исчисти.
- Тврдокорната нечистотија исчистете ја со специјално средство за чистење.

- Сите додатоци чистете ги редовно и оставете ги да се исушат. Користете мека крпа натопена со топла вода и средство за чистење.
- За да го омекнете стврднатите остатоци кои тешко се отстрануваат, зовријте чаша со вода во микробрановата рерна на максимална јачина со времетраење од 2 до 3 минути.
- За да ги отстраните лошите мириси, измешајте чаша вода со 2 мали лажици лимонев сок и вријте ја во микробрановата рерна на максимална јачина во времетраење од 5 минути.

11. РЕШАВАЊЕ НА ПРОБЛЕМИ



ПРЕДУПРЕДУВАЊЕ!

Видете во поглавјата за заштита и сигурност.

11.1 Што да направите ако...

Проблем	Можна причина	Решение
Апаратот не работи.	Апаратот е исклучен.	Активирајте го апаратот.
Апаратот не работи.	Апаратот не е вклучен во штекерот.	Вклучете го апаратот.
Апаратот не работи.	Прегорен е осигурувач во таблата.	Проверете го осигурувачот. Ако осигурувачот избие повеќе пати, повикајте квалификуван електричар.
Апаратот не работи.	Вратата не е правилно затворена.	Проверете дали нешто ја блокира врата.
Светлото не работи.	Светлото не е исправно.	Светлото треба да се замени.
На екранот се прикажува [---].	Вклучена е Безбедносната брава за деца.	Исклучете ја Безбедносната брава за деца. Држете го  во траење од 3 секунди.
Во внатрешноста светкаат искри.	Има метален сад или сад со метален раб внатре.	Извадете го садот од апаратот.
Во внатрешноста светкаат искри.	Има метален ражеб или алуминиумска фолија внатре која ги допира внатрешните сидови.	Проверете дали ражените и фолијата ги допираат сидовите во внатрешноста.
Комплетот со чинијата за вртење произведува бука како гребење или мелење.	Има предмет или нечистотија под стаклената чинија за готвење.	Исчистете ја површината под стаклената чинија за готвење.
Апаратот престанува да работи без јасна причина.	Има дефект.	Ако оваа ситуација се повторува, повикајте го овластениот сервисен центар.

11.2 Податоци за сервис

Ако не можете самите да го решите проблемот, обратете се кај вашиот продавач или во овластениот сервисен центар.

Потребните податоци за сервисниот центар се на плочката со спецификации. Плочката со спецификации се наоѓа на апаратот. Не отстранувајте ја плочката со спецификации од апаратот.

Ви препорачуваме податоците да ги впишете тука:	
Модел (MOD.)
Број на производ (PNC)
Сериски број (S.N.)

12. МОНТАЖА



ПРЕДУПРЕДУВАЊЕ!

Видете во поглавјата за заштита и сигурност.

12.1 Општи информации



ВНИМАНИЕ!

Не блокирајте ги вентилите за воздух. Ако го направите тоа, апаратот може да се прегрее.



ВНИМАНИЕ!

Не поврзувајте го апаратот со адаптери или продолжени кабли за струја. Тоа може да предизвика преоптеретување и ризик од пожар.



ВНИМАНИЕ!

Минимална висина за монтирање е 85 см.

- Микробрановата рерна е наменета само за вградување. Мора да се постави на стабилна и рамна површина.
- Ормарот во кој се наоѓа микробрановата рерна не смее да има заден ѕид.
- Поставете ја микробрановата рерна подалеку од пареа, топол воздух и вода.
- Ако ја поставите во близина на телевизор и радио, може да предизвика пречки во приемниот сигнал.
- Ако ја транспортирате микробрановата рерна на ладно време, не вклучувајте ја веднаш по монтажата. Оставете ја на собна

температура за да апсорбира топлина.

12.2 Електрична инсталација



ПРЕДУПРЕДУВАЊЕ!

Само квалификувано лице смее да го изврши поврзувањето со струја.



Производителот не е одговорен доколку не ги следите безбедносните мерки во поглавјето „Безбедносни информации“.

Микробрановата рерна е снабдена со приклучок и кабел за струја.

Кабелот има жица за заземјување со приклучок за заземјување.

Приклучокот мора да виде вклучен во штекер кој е правилно монтиран и заземјен. Во случај на краток спој, заземјувањето го намалува ризикот од струен удар.

12.3 Монтажа на микробранова печка

1. Проверете дали димензиите на мебелот се во согласност со монтажните растојанија.

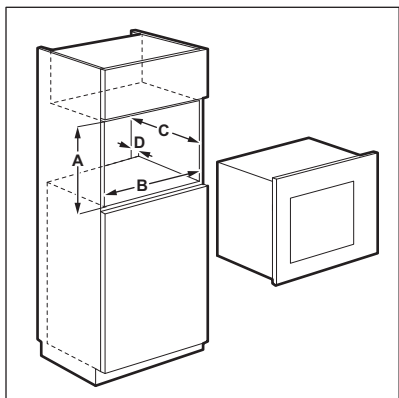

Монтажни растојанија

Димензија	mm
A	380 + 2
B	560 + 8
C	340
D	45

2. Ставете ги шаблонот на дното од шкафот и проверете дали одговара. Ако одговара, означете ги местата за завртки. Извадете го шаблонот и заштрафете го држачот со завртки (A) на означеното место.

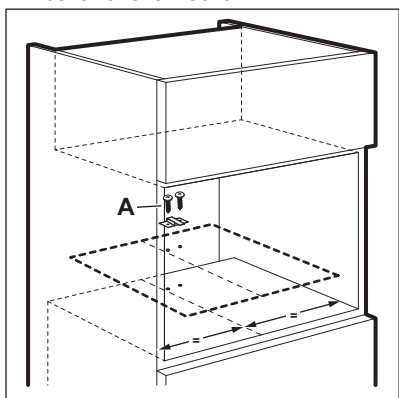

3. Монтирајте ја микробранова печка. Ако сте го фиксирале држачот, проверете дали го затвора задниот дел од апаратот.

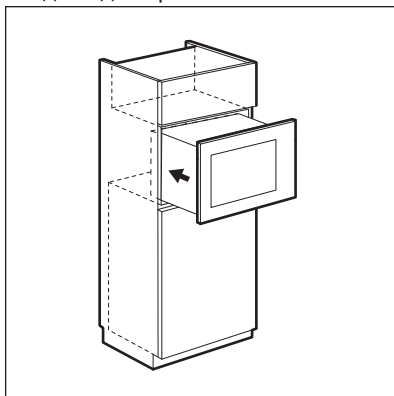

4. Отворете ја вратата и фиксирајте ја микробрановата печка во шкафот со завртка (B).

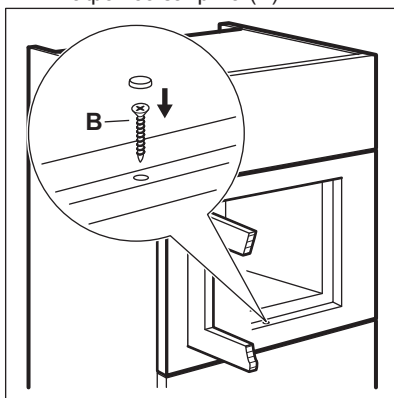

13. ГРИЖА ЗА ОКОЛИНАТА

Рециклирајте ги материјалите со симболот . Ставете ја амбалажата во соодветни контејнери за да ја

рециклирате. Помогнете во заштитата на животната средина и човековото здравје и рециклирајте го отпадот од

електрични и електронски апарати. Не фрлајте ги апаратите означени со симболот  во отпадот од домаќинството. Вратете го производот

во вашиот локален капацитет за рециклирање или контактирајте ја вашата општинска канцеларија.

ЗМІСТ

1. ІНФОРМАЦІЯ З ТЕХНІКИ БЕЗПЕКИ.....	55
2. ІНСТРУКЦІЇ З ТЕХНІКИ БЕЗПЕКИ.....	58
3. ОПИС ВИРОБУ.....	60
4. ПЕРЕД ПЕРШИМ КОРИСТУВАННЯМ.....	61
5. ЩОДЕННЕ КОРИСТУВАННЯ.....	61
6. АВТОМАТИЧНІ ПРОГРАМИ.....	65
7. ВИКОРИСТАННЯ ПРИЛАДДА.....	66
8. ДОДАТКОВІ ФУНКЦІЇ.....	66
9. ПОРАДИ І РЕКОМЕНДАЦІЇ.....	66
10. ДОГЛЯД ТА ЧИСТКА.....	67
11. УСУНЕННЯ ПРОБЛЕМ.....	68
12. УСТАНОВКА.....	69

З ДУМКОЮ ПРО ВАС

Дякуємо за придбання приладу Electrolux. Вибраний вами виріб є результатом поєднання багаторічного професійного досвіду та новітніх технологій. Оригінальний і стильний – сконструйований із думкою про вас. Користуючись ним, ви завжди отримуватимете найкращий результат. Компанія Electrolux вітає вас!

Відвідайте наш веб-сайт:



Поради з використання, брошури, інструкції з усунення несправностей, сервісна інформація:

www.electrolux.com/webselfservice



Зареєструйте виріб, щоб отримати покращене обслуговування:

www.registerelectrolux.com



Придбання приладдя, витратних матеріалів та оригінальних запчастин для вашого приладу:

www.electrolux.com/shop

РОБОТА З КЛІЄНТАМИ ТА СЕРВІСНЕ ОБСЛУГОВУВАННЯ

Рекомендується використовувати оригінальні запчастини.

У разі звертання до сервісного центру необхідно мати наступну інформацію: модель, номер виробу (PNC), серійний номер.

Цю інформацію можна знайти на таблиці з технічними даними.

 **Увага!** Важлива інформація з техніки безпеки

 Загальна інформація й рекомендації

 Інформація щодо захисту навколишнього середовища

Може змінитися без оповіщення.

1. ⚠ ІНФОРМАЦІЯ З ТЕХНІКИ БЕЗПЕКИ

Перед установкою та експлуатацією приладу слід уважно прочитати інструкцію користувача. Виробник не несе відповідальності за травми або збитки через неправильне встановлення або використання. Інструкції з експлуатації приладу слід зберігати в безпечному і доступному місці з метою користування в майбутньому.

1.1 Безпека дітей і вразливих осіб



ПОПЕРЕДЖЕННЯ!

Існує ризик задушення, ушкоджень чи втрати працездатності.

- Діти від 8 років, особи з обмеженими фізичними, сенсорними чи розумовими здібностями та особи без відповідного досвіду та знань можуть користуватися цим приладом лише під наглядом або після отримання інструктажу стосовно безпечного користування приладом і пов'язаних ризиків.
- Діти у віці від 3 до 8 років та особи зі значними та складними обмеженими можливостями можуть залишатися поблизу приладу лише за умови постійного нагляду.
- Не слід залишати дітей до трьох років без постійного нагляду поблизу приладу.
- Тримайте всі пакувальні матеріали подалі від дітей та утилізуйте ці матеріали належним чином.
- Не допускайте дітей та домашніх тварин до приладу під час його роботи чи охолодження. Доступні частини — гарячі.
- Якщо прилад обладнано пристроєм захисту від доступу дітей, такий пристрій необхідно активувати.

- Дітям забороняється виконувати очищення чи роботи з обслуговування приладу, які можуть виконуватися користувачем, без нагляду.

1.2 Загальні правила безпеки

- Цей прилад призначено для використання в побутових і аналогічних сферах:
 - У фермерських будинках, на кухнях магазинів, офісів та інших робочих середовищ
 - Клієнтами готелів, мотелів, міні-готелів та в інших житлових приміщеннях.
- **ПОПЕРЕДЖЕННЯ!** Прилад і його доступні поверхні нагріваються під час використання. Необхідно бути обережним, щоб не торкатися нагрівальних елементів.
- Завжди користуйтеся кухонними рукавицями, коли витягаєте та вставляєте аксесуари чи деко.
- Не використовуйте пароочищувач для очищення приладу.
- Перш ніж виконувати технічне обслуговування, вимкніть прилад і вийміть вилку з розетки.
- У разі пошкодження дверцят або ущільнювача дверцят приладом користуватися не можна, доки його не буде полагоджено кваліфікованим спеціалістом.
- У разі пошкодження електричного кабелю його має замінити представник виробника або його авторизованого сервісного центру чи інша кваліфікована особа. Робити це самостійно забороняється, оскільки існує небезпека ураження електричним струмом.
- Лише кваліфікований спеціаліст може виконувати будь-яке обслуговування або ремонтні операції, що передбачають зняття кришки, яка захищає від мікрохвильового випромінювання.

- Не використовуйте для керування пристроєм зовнішній таймер або окрему систему дистанційного керування.
- Не нагрівайте рідини та інші продукти в герметичних контейнерах. Вони можуть вибухнути.
- Металеві контейнери для їжі та напоїв заборонено використовувати під час готування в мікрохвильовій печі. Ця вимога не діє в тому разі, якщо виробник зазначив розмір і форму металевих контейнерів, які можна використовувати під час готування в мікрохвильовій печі.
- Користуйтеся лише тим посудом, який підходить для мікрохвильових печей.
- Під час нагрівання продуктів у пластиковому чи паперовому контейнері наглядуйте за приладом у зв'язку з можливістю загорання.
- Цей прилад призначено лише для розігрівання продуктів і напоїв. Сушіння продуктів або одягу, а також нагрівання розігрівачів, пантофель, ганчірок тощо може призвести до травм, загорання або пожежі.
- При появі диму вимкніть прилад, витягніть вилку з розетки і відчиніть дверцята, щоб загасити полум'я.
- Нагрівання напоїв у мікрохвильовій печі може призвести до вибухового закипання із запізненням. Тому брати в руки посуд необхідно дуже обережно.
- Вміст пляшечок і баночок із дитячим харчуванням необхідно збовтати або струснути. Щоб уникнути опіків, обов'язково перевірте температуру, перш ніж давати дитині.
- Яйця в шкаралупі або цілі круто зварені яйця не можна нагрівати в приладі, оскільки вони можуть вибухнути, навіть після того як закінчилося мікрохвильове нагрівання.
- Прилад потрібно регулярно очищувати і усувати залишки їжі.

- Якщо не тримати прилад у чистоті, це може призвести до пошкодження поверхні, що негативно позначиться на терміні служби приладу й може призвести до виникнення небезпечних ситуацій.
- При роботі приладу доступні поверхні можуть нагріватися до високої температури.
- Мікрохвильову піч не слід вбудовувати в кухонні меблі, якщо вона не була попередньо перевірена на предмет роботи в таких умовах.
- Прилад слід встановлювати задньою стороною до стіни.
- Не використовуйте для очищення скляної поверхні дверцят жорсткі абразивні засоби та металеві шкребки, оскільки це може призвести до появи на склі тріщин.
- Не вмикайте прилад, якщо він порожній. Металічні деталі всередині камери можуть призвести до утворення електричної дуги.
- Зверніть увагу на мінімальні розміри шафи (якщо застосовується). Див. розділ із встановлення.
- Прилад повинен працювати з відкритими декоративними дверцятами (якщо застосовується).

2. ІНСТРУКЦІЇ З ТЕХНІКИ БЕЗПЕКИ

2.1 Встановлення



ПОПЕРЕДЖЕННЯ!

Установлювати цей прилад повинен лише кваліфікований фахівець.

- Повністю зніміть упаковку.
- Не встановлюйте і не використовуйте пошкоджений прилад.
- Дотримуйтеся інструкцій зі встановлення, що постачаються разом із приладом.
- Будьте обережні під час переміщення приладу, оскільки він важкий. Використовуйте захисні рукавички та взуття, що постачається в комплекті.
- Не тягніть прилад за ручку.

- Дотримуйтеся вимог щодо мінімальної відстані до інших приладів чи предметів.
- Переконайтеся, що конструкції, під якими і біля яких встановлено прилад, є стійкими і безпечними.
- Висота сторін приладів або інших предметів, біля яких стоїть прилад, повинна відповідати висоті сторін приладу.

2.2 Підключення до електромережі



ПОПЕРЕДЖЕННЯ!

Існує ризик займання та ураження електричним струмом.

- Усі роботи з під'єднання до електромережі мають виконуватися кваліфікованим електриком.
- Прилад повинен бути заземленим.
- Переконайтеся в тому, що параметри на табличці з технічними даними сумісні з електричними параметрами електроживлення від мережі.
- Якщо прилад підключається до розетки за допомогою подовжувача, він має бути заземленим.
- Будьте обережні, аби не пошкодити штепсельну вилку та кабель. Для заміни пошкодженого кабелю слід звернутися у сервісний центр або до електрика.
- Не тягніть за кабель живлення при відключенні приладу від мережі. Вимкнення з розетки завжди здійснюйте, витягаючи за штепсельну вилку.
- Перш ніж виконувати технічне обслуговування, вимкніть прилад і вийміть вилку з розетки.
- Регулярно очищуйте прилад, щоб запобігти пошкодженню матеріалу поверхні.
- Не допускайте накопичення залишків їжі або миючого засобу на контактній поверхні прокладки дверцят.
- Залишки їжі та жир, що знаходяться у приладі, можуть призвести до виникнення пожежі й електричної дуги під час увімкненої функції мікрохвильової печі.
- Протріть прилад вологою м'якою ганчіркою. Застосовуйте лише нейтральні миючі засоби. Не використовуйте абразивні засоби, жорсткі серветки для очищення, розчинники або металеві предмети.
- Якщо ви користуєтеся аерозолями для чищення духових шаф, обов'язково дотримуйтеся інструкцій, наведених на упаковці.

2.3 Користування



ПОПЕРЕДЖЕННЯ!

Існує небезпека травмування, опіків, ураження електричним струмом і вибуху.

- Не змінюйте технічні специфікації цього приладу.
- Не залишайте прилад без нагляду під час користування ним.
- Не натискайте на відчинені дверцята.
- Пильнуйте, щоб вентиляційні отвори не були заблоковані.
- Не використовуйте прилад як робочу поверхню та не використовуйте його для зберігання речей.

2.4 Догляд та чистка



ПОПЕРЕДЖЕННЯ!

Існує ризик отримання травм, пожежі або пошкодження приладу.

2.5 Утилізація



ПОПЕРЕДЖЕННЯ!

Існує небезпека задушення.

- Від'єднайте прилад від електромережі.
- Відріжте кабель електричного живлення близько до приладу та утилізуйте його.

Цей продукт по змісту небезпечних речовин відповідає вимогам Технічного регламенту обмеження використання деяких небезпечних речовин в електричному та електронному обладнанні (постанова Кабінету Міністрів України №1057 від 3 грудня 2008р.)

3. ОПИС ВИРОБУ

3.1 Загальний огляд

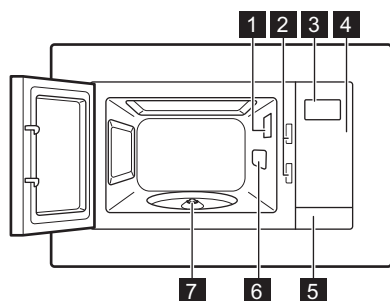

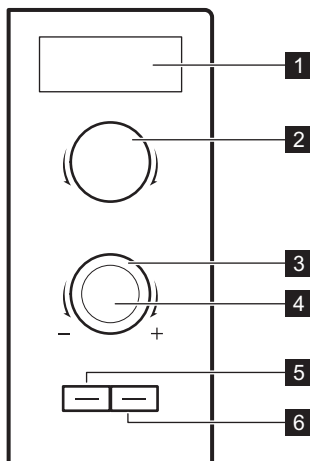

- 1** Лампа
- 2** Система блокування
- 3** Дисплей
- 4** Панель керування
- 5** Кнопка відкриття дверцят
- 6** Кришка хвилеводу
- 7** Вал для поворотного столика

3.2 Панель керування



Символ	Функція	Опис
1 —	Дисплей	Показує налаштування та поточний час готування.
2 —	Перемикач рівнів потужності	Для встановлення рівня потужності
3 — , +	Перемикач налаштувань	Для встановлення тривалості готування чи ваги.
4 	Кнопка пуск/+30 с	Для ввімкнення приладу або збільшення часу готування на 30 секунд на повній потужності.

Символ	Функція	Опис
5 	Кнопка автоматичного приготування	Для використання функції автоматичного приготування.
6 	Кнопка стоп/Очистити	Для вимкнення приладу або видалення налаштувань приготування.

Інші символи на панелі керування

Символ	Функція	Опис
	Розморожування	Для розморожування продуктів за вагою або часом.
Мах	Максимальний рівень потужності	Для встановлення максимального рівня потужності.

3.3 Приладдя

Конструкція поворотного столика

-  Завжди використовуйте поворотний столик під час приготування їжі в мікрохвильовій печі.

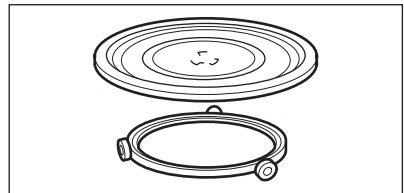

Скляний піднос і напрямний ролик.

4. ПЕРЕД ПЕРШИМ КОРИСТУВАННЯМ

-  **ПОПЕРЕДЖЕННЯ!**
Див. розділи з інформацією щодо техніки безпеки.

- Вийміть з мікрохвильової печі все приладдя.
- Перед першим користуванням почистіть прилад.

4.1 Первинне очищення

-  **ПОПЕРЕДЖЕННЯ!**
Див. розділ «Догляд та чистка».

5. ЩОДЕННЕ КОРИСТУВАННЯ

-  **ПОПЕРЕДЖЕННЯ!**
Див. розділи з інформацією щодо техніки безпеки.

5.1 Загальна інформація щодо використання приладу

- Після вимкнення приладу залиште їжу на кілька хвилин.
- Перед приготуванням їжі слід зняти алюмінієву фольгу, металеву упаковку тощо.

Приготування їжі

- По можливості їжу слід готувати накритою матеріалом, що підходить для застосування у мікрохвильових печах. Якщо ви хочете зберегти скоринку, готуйте страву без кришки.
- Не слід перегрівати страви, устанавлюючи зависокі значення параметрів потужності й часу. Їжа може пересохнути, підгоріти або загорітися в деяких місцях.
- Не використовуйте прилад для приготування яєць у шкаралупі, оскільки вони можуть вибухнути. Перш ніж класти всередину смажені яйця, слід проколоти жовтки.
- Перш ніж готувати продукти зі шкіркою, наприклад картоплю, помідори, ковбасу тощо, слід кілька разів проколоти їх виделкою, щоб запобігти розриванню цих продуктів.
- Встановлюйте більшу тривалість приготування для охолоджених або заморожених продуктів або страв.
- Страви із соусом слід час від часу помішувати.
- Тверді овочі, наприклад моркву, горошок або цвітну капусту слід готувати у воді.
- Великі шматки слід перевертати після сплину половини часу готування.
- Овочі бажано нарізати однаковими шматками.
- Користуйтеся пласким і широким посудом.
- Не слід готувати в порцеляновому, керамічному чи фаянсовому посуді з неглазурованим дном чи маленькими отворами, наприклад, на ручках. Волога може потрапити у ці отвори, викликаючи тріщини посуду при нагріванні.
- Для роботи мікрохвильової печі необхідне скляне деко. Кладіть на нього їжу або рідину.

Розморожування м'яса, домашньої птиці, риби

- Покладіть заморожену страву без упаковки на маленьку нахилену тарілку, розміщену поверх контейнера, куди стікатиме тала вода.
- Переверніть продукт на половині часу розморожування. Бажано відділити й вийняти шматки, що розморозилися.

Розморожування масла, порційних тортів або тістечок, м'якого сиру

- Не розморожуйте продукти повністю у приладі — нехай вони розморожуються при кімнатній температурі. У такий спосіб досягається рівномірне розморожування. Видаліть усі металеві та алюмінієві частини упаковки перед розморожуванням.

Розморожування фруктів і овочів

- Якщо фрукти й овочі потрібно залишити сирими, не розморожуйте їх повністю у пристрої. Вони мають розморозитися при кімнатній температурі.
- Для приготування овочів і фруктів без попереднього розморожування спочатку використайте більш високу потужність мікрохвильової печі.

Готові страви

- У приладі можна розігрівати готові страви, лише якщо упаковка підходить для використання в мікрохвильовій печі.
- Слід дотримуватися інструкцій виробника, зазначених на упаковці (наприклад, щодо усунення металевої кришки чи проколювання поліетиленової плівки).

Належний посуд і матеріали

Посуд або матеріал	Мікрохвилі		
	Розморожування	Нагрівання	Приготування їжі
Жаростійке скло й порцеляна (без металевих елементів, наприклад Ругех, вогнетривке скло)	✓	✓	✓
Звичайне скло й порцеляна ¹⁾	✓	✗	✗
Скло та склокераміка з жаростійких або морозостійких матеріалів (наприклад, Arcofat), решітки для гриля	✓	✓	✓
Кераміка ²⁾ , фаянс або глиняний посуд ²⁾	✓	✓	✓
Жаростійка пластмаса, що витримує температуру до 200°C ³⁾	✓	✓	✓
Картон, папір	✓	✗	✗
Харчова плівка	✓	✗	✗
Плівка для запікання, придатна для використання в мікрохвильових печах ³⁾	✓	✓	✓
Форми для смаження, металеві (емаль, чавун).	✗	✗	✗
Форми для запікання, покриті чорним лаком або силіконом ³⁾	✗	✗	✗
Деко для випікання	✗	✗	✗
Посуд для обсмажування, наприклад деко для запікання з хрусткою скоринкою або для отримання хрустких шматків хліба	✗	✓	✓
Запаковані готові страви ³⁾	✓	✓	✓

¹⁾ Без вмісту срібла, золота, платини чи металевого покриття або оздоблень

²⁾ Без вмісту кварцових або металевих елементів, без металевого глазурування

³⁾ Дотримуйтесь інструкцій виробника щодо максимальної температури.

✓ Підходить



✗ не підходить

5.2 Увімкнення та вимкнення мікрохвильової печі





УВАГА

Не допускайте, щоб мікрохвильова піч працювала, якщо всередині немає їжі.

1. Поверніть Ручка керування, щоб встановити потрібну функцію.
2. Поверніть Перемикач вага/час, щоб встановити час.
3. Натисніть , щоб підтвердити та увімкнути мікрохвильову піч. Щоб очистити всі налаштування, натисніть .

Щоб вимкнути мікрохвильову піч:

- дочекайтеся, поки мікрохвильова піч вимкнеться автоматично, коли завершиться час.

- відкрийте дверцята. Мікрохвильова піч зупиняється автоматично. Зачиніть дверцята і натисніть , щоб продовжити готування. Використовуйте цю опцію, щоб перевірити, чи страва готова.
- натисніть .

 Коли мікрохвильова піч вимикається автоматично, лунає звуковий сигнал.

5.3 Таблиця рівнів потужності

Символ	Рівні потужності
	Розморожування
100 Watt	Низький рівень
300 Watt	Нижче середнього
400 Watt	Середній рівень
600 Watt	Помірно високий рівень
800 Watt	Високий рівень

5.4 Швидкий запуск

 Максимальний час приготування становить 95 хвилин.

Щоб увімкнути мікрохвильову піч на 30 секунд на повній потужності

натисніть .

Час приготування збільшується на 30 секунд із кожним додатковим натисканням кнопки.



Для встановлення часу готування в режимі очікування поверніть

Перемикач вага/час проти годинникової стрілки, потім натисніть

, щоб активувати мікрохвильову піч на повну потужність.

5.5 Розморожування

Можна вибрати один з двох режимів розморожування:

- Розморожування за вагою 
- Розморожування за часом 

 Не використовуйте розморожування за вагою для продуктів, що були вийняті з морозильника понад 20 хвилин, або для заморожених готових страв.

 Для того щоб увімкнути розморожування за вагою, вага їжі має бути не менше 100 г і не більше 2000 г.

 Для розморожування менше 200 г продуктів помістіть їх на край поворотного столика.

1. Поверніть Ручка керування і встановіть  для розморожування

- за вагою або  для розморожування за часом.
- Поверніть Перемикач вага/час проти годинникової стрілки, щоб встановити вагу, або за

годинниковою стрілкою, щоб встановити час.
Для розморожування за вагою час встановлюється автоматично.

6. АВТОМАТИЧНІ ПРОГРАМИ





ПОПЕРЕДЖЕННЯ!

Див. розділи з інформацією щодо техніки безпеки.

6.1 Автоматичне приготування

Користуйтеся цією функцією для зручного готування улюблених страв. Мікрохвильова піч автоматично встановить оптимальні налаштування.

- Натискайте  для встановлення режиму автоматичного приготування.

- Почекайте протягом 2 секунд і поверніть перемикач налаштувань, щоб встановити вагу для меню.
- Щоб змінити вибране меню, натисніть .
- Натисніть  ⁺³⁰, щоб підтвердити та ввімкнути мікрохвильову піч. На дисплеї відображається встановлений час, що залежить від меню та ваги. Коли функція автоматичного приготування ввімкнена, на дисплеї відображається значення часу, що залишився.

Дисплей	Меню	Кількість
1 	Авторозігрівання	150 г 250 г 350 г 450 г 600 г
2 	Напій	1 чашка
3 	Попкорн	50 г 100 г
4 	М'ясо	150 г 300 г 450 г 600 г
5 	Картопля	230 г 460 г 690 г
6 	Овочі	150 г 350 г 500 г

Дисплей	Меню	Кількість
7 	Риба	150 г 350 г 450 г 650 г
8 	Паста	50 г (додайте 450 мл води) 100 г (додайте 800 мл води) 150 г (додайте 1200 мл води)

7. ВИКОРИСТАННЯ ПРИЛАДДА



ПОПЕРЕДЖЕННЯ!

Див. розділи з інформацією щодо техніки безпеки.

7.1 Встановлення поворотного столика



УВАГА

Не готуйте їжу без поворотного столика. Використовуйте лише поворотний столик, що постачається разом із мікрохвильовою піччю.



Ніколи не готуйте їжу безпосередньо на скляному піддоні.

1. Розмістіть направляючий ролик навколо вала приводу.
2. Поставте скляний лоток на направляючий ролик

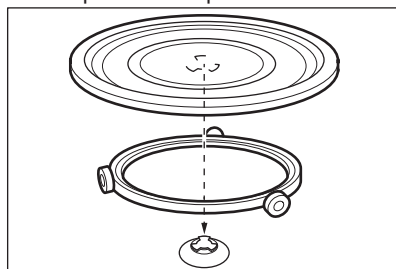

8. ДОДАТКОВІ ФУНКЦІЇ

8.1 Захист від доступу дітей

Функція захисту від доступу дітей дозволяє запобігти випадковому ввімкненню мікрохвильової печі.

Натисніть і утримуйте  протягом 3 секунд.
Пролунає звуковий сигнал.

Коли функцію захисту від доступу дітей активовано, на дисплеї

відображається .

Для вимкнення блокування від доступу дітей Натисніть і утримуйте  протягом 3 секунд.

9. ПОРАДИ І РЕКОМЕНДАЦІЇ



ПОПЕРЕДЖЕННЯ!

Див. розділи з інформацією щодо техніки безпеки.

9.1 Поради щодо готування у мікрохвильовій печі

Проблема	Вирішення
Не вдається знайти інформацію про розмір страви для приготування.	Скористайтеся інформацією про подібну страву. Збільшуйте або зменшуйте тривалість приготування згідно з таким правилом: <ul style="list-style-type: none"> • Подвійна кількість — приблизно подвійний час. • Половина кількості — половина часу.
Страва вийшла надто сухою.	Установіть коротший час приготування або меншу потужність мікрохвиль.
Страва не розморозилася, не нагрілася чи не приготувалася після закінчення встановленого часу.	Встановіть довший час приготування або оберіть вищу потужність. Зверніть увагу, що велика страву потребує довшого часу.
Після закінчення часу готування краї страви перегрілися, а середина ще не готова.	Наступного разу встановіть нижчу потужність і довший час. Перемішуйте рідини (супи тощо), після того як мине половина часу.
Результати готування рису незадовільні.	Ви зможете отримати кращі результати в приготуванні рису, застосовуючи плаский і широкий посуд.

9.2 Розморозування

Завжди розморозуйте печеню жирною стороною донизу.

Не розморозуйте накрите м'ясо, тому що це може призвести до приготування замість розморозування.

Завжди розморозуйте птицю грудкою донизу.

9.3 Приготування їжі

Завжди виймайте охолоджене м'ясо та птицю з холодильника не менш ніж за 30 хвилин до початку готування.

Накрийте м'ясо, птицю, рибу або овочі після приготування.

Рибу трохи намастіть олією або розплавленим коров'ячим маслом.

Усі овочі слід готувати на повній потужності мікрохвильової печі.

Додайте 30–45 мл холодної води на кожні 250 г овочів.

Перед приготуванням наріжте свіжі овочі на шматки однакового розміру. Усі овочі слід готувати в посуді з кришкою.

9.4 Повторне нагрівання

Якщо ви повторно нагріваєте готову їжу, завжди дотримуйтесь інструкцій на упаковці.

10. ДОГЛЯД ТА ЧИСТКА



ПОПЕРЕДЖЕННЯ!

Див. розділи з інформацією щодо техніки безпеки.

10.1 Примітки та поради щодо очищення

- Помийте передню панель пристрою м'якою ганчіркою, змоченою в теплій воді з додаванням засобу для очищення.

- Металеві поверхні слід чистити за допомогою звичайного засобу для очищення.
- Чистіть прилад всередині після кожного використання.
Забруднення не пригорає та його можна з легкістю видалити.
- Для видалення стійких забруднень використовуйте спеціальний очисник.
- Регулярно мийте та просушуйте всі аксесуари. Використовуйте м'яку ганчірку, змочену в теплій воді з додаванням засобу для очищення.
- Щоб розм'якшити важкі для видалення залишки, прокип'ятіть склянку води на максимальній потужності мікрохвиль протягом 2-3 хвилин.
- Щоб видалити запахи, додайте у склянку з водою 2 чайні ложки лимонного соку та прокип'ятіть на максимальній потужності мікрохвиль протягом 5 хвилин.

11. УСУНЕННЯ ПРОБЛЕМ



ПОПЕРЕДЖЕННЯ!

Див. розділи з інформацією щодо техніки безпеки.

11.1 Необхідні дії в разі виникнення проблем

Проблема	Можлива причина	Вирішення
Прилад не працює.	Прилад вимкнено.	Увімкніть прилад.
Прилад не працює.	Прилад не увімкнено.	Включіть прилад у розетку.
Прилад не працює.	Спрацював запобіжник на електричному щитку.	Перевірте запобіжник. Якщо запобіжник спрацював декілька разів, зверніться до кваліфікованого електрика.
Прилад не працює.	Дверцята не закриті належним чином.	Переконайтеся, що ніщо не блокує дверцята.
Лампа не працює.	Лампа несправна.	Слід замінити лампу.
На дисплеї з'являється 	Увімкнено захист від доступу дітей.	Вимкніть функцію захисту від доступу дітей. Натисніть і утримуйте  протягом 3 секунд.
Щось іскриться в камері.	Використовується металева тарілка або тарілка з металевим оздобленням.	Витягніть тарілку із приладу.
Щось іскриться в камері.	Металевий рожен або алюмінієва фольга торкаються стінок приладу зсередини.	Подбайте про те, щоб рожен і фольга не торкалися внутрішніх стінок.

Проблема	Можлива причина	Вирішення
Поворотний столик видає звук подряпування або шліфування.	Під скляний піддон потрапив якийсь об'єкт або бруд.	Очистьте ділянку під скляним піддоном.
Прилад перестає працювати без чіткої причини.	Виникла несправність.	Якщо ця ситуація повторюється, зверніться до авторизованого сервісного центру.

11.2 Експлуатаційні характеристики

Якщо ви не можете усунути проблему, зверніться до закладу, де ви придбали прилад, або до служби технічної підтримки.

Дані, необхідні для сервісного центру, вказані на табличці з технічними даними. Ця табличка розташована на приладі. Не знімайте табличку з технічними даними з приладу.

Рекомендуємо записати ці дані в наведених нижче полях.	
Модель (MOD.)
Номер виробу (PNC)
Серійний номер (S.N.)

12. УСТАНОВКА



ПОПЕРЕДЖЕННЯ!

Див. розділи з інформацією щодо техніки безпеки.



УВАГА

Мінімальна висота встановлення — 85 см.

12.1 Загальна інформація



УВАГА

Не блокуйте вентиляційні отвори. В іншому разі прилад може перегріватися.



УВАГА

Не підключайте прилад до адаптерів або подовжувачів. Це може призвести до перевантаження та небезпеки виникнення пожежі.

- Мікрохвильову піч можна використовувати тільки як вбудовану. Її слід встановлювати на стійкій рівній поверхні.
- У місці, на якому встановлено мікрохвильову піч, немає бути задньої стінки.
- Встановлюйте мікрохвильову піч подалі від пари, гарячого повітря та бризок води.
- Якщо мікрохвильову піч встановлено поблизу телевізора й радіо, це може спричинити перешкоди під час отримання сигналу.
- У разі транспортування мікрохвильової печі в холодну погоду не вмикайте її відразу після встановлення. Залиште її постояти

при кімнатній температурі та дозвольте дещо нагрітися.

12.2 Підключення до електромережі



ПОПЕРЕДЖЕННЯ!

Підключення приладу до електромережі повинен виконувати лише кваліфікований спеціаліст.



Виробник не несе відповідальності у разі порушення користувачем правил техніки безпеки, викладених у розділі «Інформація з техніки безпеки».

Прилад оснащено електричним кабелем з вишкою.

Кабель має дрід заземлення з вишкою заземлення. Вилка має бути вставлена в розетку, яка правильно встановлена й заземлена. У разі короткого замикання заземлення зменшує ризик ураження електричним струмом.

12.3 Встановлення мікрохвильової печі

1. Переконайтеся, що розміри меблів відповідають відстаням для встановлення.

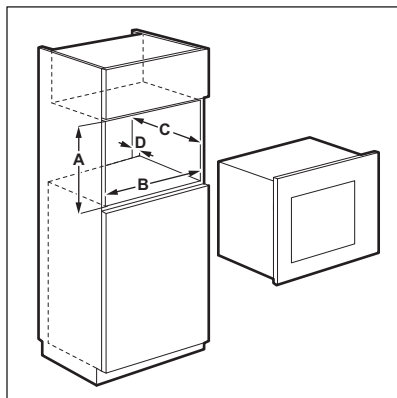

Відстані для встановлення

Розмір	мм
A	380 + 2
B	560 + 8
C	340
D	45

2. Покладіть шаблон на низ шафи, щоб перевірити, чи можна тут розмістити прилад. Якщо так, позначте місця встановлення гвинтів. Зніміть шаблон та приєднайте скобу за допомогою гвинтів (A) у позначених місцях.

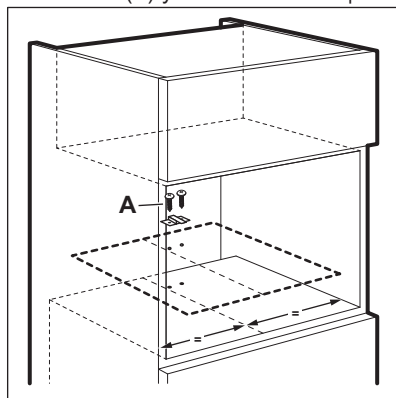

3. Встановіть мікрохвильову піч. Якщо скоба зафіксована, переконайтеся, що вона блокує задню панель приладу.

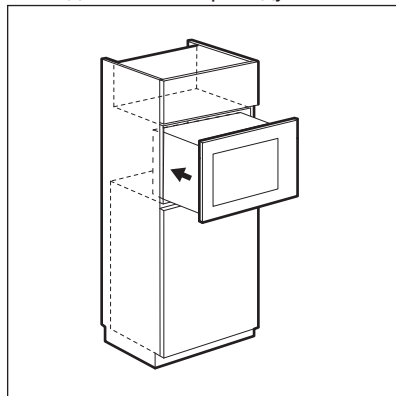

4. Відкрийте дверцята та приєднайте мікрохвильову піч до шафи за допомогою гвинта (В).

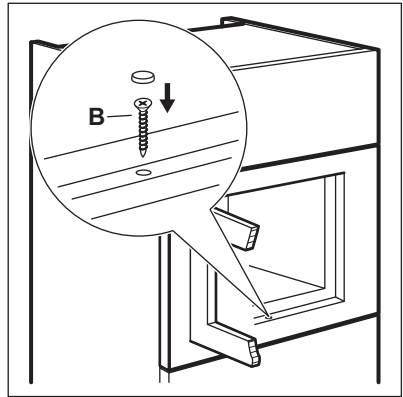

13. ОХОРОНА ДОВКІЛЛЯ

Здавайте на повторну переробку матеріали, позначені відповідним символом . Викидайте упаковку у відповідні контейнери для вторинної сировини. Допоможіть захистити навколишнє середовище та здоров'я інших людей і забезпечити вторинну переробку електричних і електронних

приладів. Не викидайте прилади, позначені відповідним символом , разом з іншим домашнім сміттям. Поверніть продукт до заводу із вторинної переробки у вашій місцевості або зверніться до місцевих муніципальних органів влади.

www.electrolux.com/shop



867300697-E-092018

