

▶ BBB8000QB  
BFB8000QM

SV Bruksanvisning  
Mikrovågskombiugn

# USER MANUAL

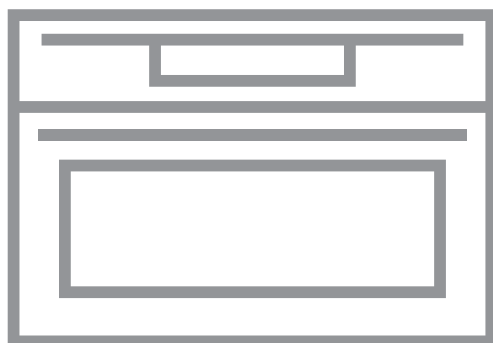

**AEG**

# FÖR PERFEKTA RESULTAT

Tack för att du valt denna AEG-produkt. Den har utvecklats för att du ska kunna använda den i många år, med innovativa funktioner som gör livet enklare – och som inte finns på alla enklare produkter. Ägna några minuter åt denna beskrivning för att få största möjliga utbyte av produkten.

Besök vår webbplats för att:



få tips om användning, broschyrer, felsökning, service- och reparationsinformation:

**[www.aeg.com/support](http://www.aeg.com/support)**



registrera din produkt för bättre service:

**[www.registreaeg.com](http://www.registreaeg.com)**



köpa tillbehör, förbrukningsvaror och originalreservdelar till din produkt:

**[www.aeg.com/shop](http://www.aeg.com/shop)**

## KUNDTJÄNST OCH SERVICE

Använd alltid originalreservdelar.

Ha följande uppgifter till hands när du kontaktar vår auktoriserade serviceverkstad: Modell, artikelnummer, serienummer.

Informationen står på märkplåten.

 Varning/Försiktighet – Säkerhetsinformation

 Allmän information och tips

 Miljöinformation

Med reservation för ändringar.

# INNEHÅLL

---

<b>1. SÄKERHETSINFORMATION.....</b>	<b>5</b>
1.1 Säkerhet för barn och personer med funktionsnedsättning.....	5
1.2 Allmän säkerhet.....	5
<b>2. SÄKERHETSINSTRUKTIONER.....</b>	<b>8</b>
2.1 Installation.....	8
2.2 Elanslutning.....	9
2.3 Använd.....	9
2.4 Underhåll och rengöring.....	10
2.5 Användning av glas.....	10
2.6 Lampa inuti produkten.....	11
2.7 Service.....	11
2.8 Avyttring.....	11
<b>3. PRODUKTBESKRIVNING.....</b>	<b>12</b>
3.1 Allmän översikt.....	12
3.2 Tillbehör.....	12
<b>4. SÅ HÄR SLÅR DU PÅ OCH STÄNGER AV UGNEN.....</b>	<b>13</b>
4.1 Kontrollpanel.....	13
4.2 Display.....	14
<b>5. FÖRE FÖRSTA ANVÄNDNING.....</b>	<b>16</b>
5.1 Första rengöring .....	16
5.2 Första anslutning.....	16
5.3 Trådlös anslutning .....	16
5.4 Programlicenser.....	17
<b>6. DAGLIG ANVÄNDNING.....</b>	<b>18</b>
6.1 Så här ställer du in: Tillagningsfunktioner.....	18
6.2 Så här ställer du in: Mikrovågsugns tillagningsfunktioner.....	18
6.3 Användning: Mikrovågsugn snabbstart.....	19
6.4 Så här ställer du in: Tillagningshjälp.....	19
6.5 Värmefunktioner.....	20
<b>7. KLOCKFUNKTIONER.....</b>	<b>23</b>
7.1 Beskrivning av klockfunktioner.....	23
7.2 Så här ställer du in: Klockfunktioner.....	23
<b>8. ANVÄNDNING: TILLBEHÖR.....</b>	<b>26</b>
8.1 Sätta in tillbehör.....	26
<b>9. TILLVALSFUNKTIONER.....</b>	<b>28</b>
9.1 Så här sparar du: Favoriter.....	28
9.2 Funktionslås.....	28
9.3 Automatisk avstängning.....	28
9.4 Kylfläkt.....	29
<b>10. RÅD OCH TIPS.....</b>	<b>30</b>
10.1 Tillagningsrekommendationer.....	30
10.2 Rekommendationer för mikrovågsugnen .....	30
10.3 Lämpliga kokkärl och material för mikrovågsugn .....	30
10.4 Rekommenderade effektlägen för olika typer av mat.....	32

10.5 Tillagningstabeller för testinstitut.....	32
<b>11. SKÖTSEL OCH RENGÖRING.....</b>	<b>34</b>
11.1 Anmärkningar om rengöring.....	34
11.2 Hur man tar bort: Ugnsstegar.....	34
11.3 Byte av: Lampa.....	35
<b>12. FELSÖKNING.....</b>	<b>36</b>
12.1 Vad gör jag om .....	36
12.2 Hur man hanterar: Felkoder.....	37
12.3 Servicedata.....	38
<b>13. ENERGIEFFEKTIVITET.....</b>	<b>39</b>
13.1 Energibesparing.....	39
<b>14. MENYSTRUKTUR.....</b>	<b>40</b>
14.1 Meny.....	40
14.2 Undermeny för: Tillval.....	40
14.3 Undermeny för: Uppkoppling.....	40
14.4 Undermeny för: Inställningar.....	41
14.5 Undermeny för: Service.....	41
<b>15. ENKELT!.....</b>	<b>42</b>
<b>16. TA EN GENVÄG!.....</b>	<b>44</b>

# 1. ⚠ SÄKERHETSINFORMATION

---

Läs noga de bifogade instruktionerna före installation och användning av produkten. Tillverkaren är inte ansvarig för eventuella personskador eller andra skador som uppkommit som ett resultat av felaktig installation eller användning. Förvara alltid bruksanvisningen på en säker och tillgänglig plats för framtida bruk.

## 1.1 Säkerhet för barn och personer med funktionsnedsättning

- Denna produkt kan användas av barn från 8 års ålder och uppåt, och av personer med nedsatt fysisk, sensorisk eller mental förmåga, samt personer med bristande erfarenhet och kunskap om de övervakas eller instrueras om hur produkten används på ett säkert sätt och förstår de risker som är förknippade med användningen. Barn under 8 år eller personer med mycket omfattande och komplexa funktionsnedsättningar ska inte vistas i närheten av produkten utan ständig uppsikt.
- Barn ska hållas under uppsikt så att de inte leker med produkten och mobilenheter med My AEG Kitchen.
- Håll allt förpackningsmaterial utom räckhåll för barn och kassera det på lämpligt sätt.
- **WARNING!** Barn och husdjur ska hållas borta från produkten när den är igång eller när den svalnar. Åtkomliga delar blir heta under användning.
- Om maskinen har ett barnlås ska den aktiveras.
- Barn får inte utföra rengöring och underhåll av produkten utan uppsikt.

## 1.2 Allmän säkerhet

- Installation av denna produkt och byte av kabeln får endast utföras av behörig person.
- Använd inte produkten innan den har installerats i inbyggnadsstrukturen.

- Bryt strömförsörjningen till apparaten före utförande av underhåll.
- Om nätsladden är skadad måste den bytas av tillverkaren, tillverkarens auktoriserade servicecenter eller personer med motsvarande utbildning, för att undvika fara.
- **WARNING!** Kontrollera att produkten är avstängd innan du byter lampa för att undvika risk för elektriska stötar.
- **WARNING!** Ugnen och åtkomliga delar blir mycket varma under användning. Var försiktig så att du inte vidrör värmeelementen.
- Använd alltid ugnsvantar för att ta bort eller lägga i tillbehör eller eldfasta formar.
- Starta inte mikrovågsfunktionen när ugnen är tom. Metalldelar i ugnsutrymmet kan skapa ljusbågar.
- Metallbehållare för mat och dryck får aldrig placeras i mikrovågsugnen. Detta krav gäller inte om tillverkaren anger storlek och form på metallbehållare som är lämpliga för tillagning i mikrovågsugn.
- **WARNING!** Om luckan eller tätningarna är skadade får ugnen inte användas utan att repareras av en behörig person.
- **WARNING!** Endast en behörig person får utföra service eller reparation som involverar borttagning av delar som skyddar mot mikrovågsenergi.
- **WARNING!** Värm inte vätskor och andra livsmedel i tillslutna behållare. De kan explodera.
- Använd endast kärl som är avsedda för mikrovågsugn.
- Håll ugnen under uppsikt vid uppvärmning av mat i plast- eller pappersbehållare för att undvika risk för antändning.
- Produkten är avsedd för uppvärmning av mat och dryck. Torkning av mat eller kläder och uppvärmning av värmekuddar, tofflor, svampar, fuktiga trasor och liknande kan leda till skador, antändning eller brand.
- Om det kommer ut rök, stäng av eller dra ur kontakten till produkten och låt luckan vara stängd för att undvika lågor.

- Uppvärmning av drycker i mikrovågsugn kan leda till fördröjd stötkokning. Var försiktig vid hantering av behållaren.
- Innehållet i nappflaskor och barnmatsburkar ska röras om eller blandas, och temperaturen kontrolleras ska före förtäring för att undvika brännskador.
- Ägg i skal och hela kokta ägg får inte värmas i produkten eftersom de kan explodera, även efter att mikrovågsugnens uppvärmning är klar.
- För att ta bort en ugnsstege drar du först ut stegen framtill och sedan den bakre delen från sidoväggen. Sätt tillbaka ugnsstegar i omvänd ordning.
- Rengör produkten regelbundet och ta bort eventuella matrester.
- Använd inte ångrengöringsmedel för att rengöra produkten.
- Använd inte skarpa rengöringsmedel med slipeffekt eller vassa metallskrapor för att rengöra luckans glas för att undvika repor, vilka i sin tur kan leda till att glaset spricker.
- Om inte produkten hålls ren kan det leda till att den invändiga ytan försämras, vilket kan påverka produktens livslängd och leda till farliga situationer.

## 2. SÄKERHETSINSTRUKTIONER

### 2.1 Installation

#### **VARNING!**

Endast en behörig person får installera den här produkten.

- Avlägsna allt förpackningsmaterial.
- Installera eller använd inte en skadad produkt.
- Följ installationsinstruktionerna som följer med produkten.
- Var alltid försiktig när produkten rör sig eftersom den är tung. Använd alltid skyddshandskar och täckta skor.
- Dra aldrig produkten i handtaget.
- Installera produkten på en säker och lämplig plats som uppfyller installationskraven.
- Minsta avstånd till andra produkter ska beaktas.
- Kontrollera, före installation av produkten, att ugnsluckan kan öppnas enkelt utan motstånd.
- Produkten är utrustad med ett elektriskt kylsystem. Den måste användas med den elektriska strömförsörjningen.
- En inbyggd enhet måste uppfylla stabilitetskraven enligt DIN 68930.

Skåpets minimihöjd (minsta höjd för skåpet under bänk)	444 (460) mm
Skåpets bredd	560 mm
Skåpets djup	550 (550) mm
Höjd på produktens främre del	455 mm
Höjd på produktens bakre del	440 mm
Bredd på produktens främre del	595 mm
Bredd på produktens bakre del	559 mm
Produktens djup	567 mm
Inbyggdjup för produkten	546 mm
Djup med öppen lucka	882 mm
Minsta storlek på ventilationsöppningen. Öppning placerad nedtill på vänstra sidan	560x20 mm
Nätsladdens längd. Kabeln är placerad i det nedre högra hörnet på baksidan	1500 mm
Monteringskruvar	3.5x25 mm



## 2.2 Elanslutning

### **WARNING!**

Risk för brand och elektriska stötar.

- Alla elektriska anslutningar ska göras av en behörig elektriker.
- Produkten måste jordas.
- Se till att de parametrarna på märkskylten överensstämmer med elnätets elektricitet.
- Använd alltid ett korrekt installerat, stötsäkert och jordat eluttag.
- Använd inte grenuttag eller förlängningssladdar.
- Kontrollera så att du inte skadar stickkontakten och nätkabeln. Om produktens nätkabel behöver bytas måste det göras av vårt auktoriserade servicecenter.
- Låt inte nätkablar komma i kontakt med eller komma nära produktens lucka eller nichen nedanför produkten, speciellt inte när den är igång eller om luckan är het.
- Stötskyddet för strömförande och isolerade delar måste fästas på ett sådant sätt att det inte kan tas bort utan verktyg.
- Anslut stickkontakten till eluttaget först vid slutet av installationen. Kontrollera att stickkontakten är åtkomlig efter installationen.
- Anslut inte stickkontakten om vägguttaget sitter löst.
- Dra inte i anslutningssladden för att koppla bort produkten från eluttaget. Ta alltid tag i stickkontakten.
- Använd endast rätt isoleringsenheter: strömbrytare, säkringar (säkringar av skruvtyp tas ur hållaren), jordfelsbrytare och kontaktorer.
- Den elektriska installationen måste ha en isolationsenhet så att du kan koppla från produkten från nätet vid alla poler. Kontaktöppningen på isolationsenheten måste vara minst 3 mm bred.
- Denna produkt levereras med en huvudkontakt och en huvudkabel

## 2.3 Använd

### **WARNING!**

Risk för skador, brännskador, elstötar eller explosion föreligger.

- Denna produkt är endast avsedd för hushållsbruk.
- Ändra inte produktens specifikationer.
- Kontrollera att ventilationsöppningarna inte är blockerade.
- Låt inte produkten stå utan uppsikt under användning.
- Stäng av produkten efter varje användningstillfälle.
- Var försiktig när du öppnar produktens lucka medan produkten är påslagen. Varm luft kan strömma ut.
- Använd inte produkten med våta händer eller när den har kontakt med vatten.
- Tryck inte på den öppna luckan.
- Använd inte produkten som arbets- eller avlastningsyta.
- Öppna luckan försiktigt. Användning av ingredienser med alkohol kan orsaka blandning av alkohol och luft.
- Låt inte gnistor eller öppna lågor komma i kontakt med produkten när du öppnar luckan.
- Placera inte brandfarliga produkter eller föremål som är våta med brandfarliga produkter i, i närheten av eller på produkten.
- Dela inte ditt Wi-Fi-lösenord.

# SÄKERHETSINSTRUKTIONER

---

- Använd inte mikrovågsugnsfunktionen för att förvärma ugnen.

## **WARNING!**

Risk för skador på produkten föreligger.

- För att förhindra skador eller missfärgning på emaljen:
  - lägg inte aluminiumfolie direkt på ugsnbotten.
  - håll inte vatten direkt i den heta produkten.
  - Låt inte fuktiga maträtter eller matvaror stå kvar i produkten när tillagningen är klar.
  - var försiktig när du tar bort eller installerar tillbehören.
- Missfärgning av emaljen eller den rostfria ytan påverkar inte produktens funktion.
- Använd en djup form för mjuka kakor. Fruktjuice kan orsaka fläckar som inte går att ta bort.
- Denna produkt är endast avsedd för matlagning. Den får inte användas för andra ändamål, t.ex. rumsuppvärmning.
- Tillaga alltid med ugnsluckan stängd.
- Om produkten installeras i till exempel ett skåp, se till att skåpsdörren aldrig är stängd när produkten är i drift. Värme och fukt kan byggas upp bakom en stängd lucka och orsaka skador på produkten, skåpsmöblerna eller golvet. Stäng inte luckan förrän produkten har svalnat helt efter användning.

## 2.4 Underhåll och rengöring

### **WARNING!**

Det finns risk för personskador, brand eller skador på produkten.

- Stäng av produkten och koppla bort den från eluttaget före underhåll.
- Se till att produkten har svalnat. Det finns även risk för att glaspanelerna kan spricka.
- Byt omedelbart ut luckans glaspaneler om de är skadade. Kontakta auktoriserat servicecenter.
- Var försiktig när du tar bort luckan. Luckan är tung!
- Ugnsutrymmet och luckan måste torkas av efter varje användningstillfälle. Ånga som bildas vid användningen av ugnen kondenseras på innerväggarna och kan orsaka korrosion.
- Rengör produkten regelbundet för att förhindra att ytmaterialet försämrans.
- Fett och matrester som lämnas kvar i produkten kan orsaka brand och elektriska ljusbågar när mikrovågsugnen är igång.
- Rengör produkten med en fuktig, mjuk trasa. Använd bara milda rengöringsmedel. Använd inte produkter med slipeffekt, skursvampar, lösningsmedel eller metallföremål.
- Om du använder en ugnssprej ska du följa säkerhetsanvisningarna på förpackningen.

## 2.5 Användning av glas

Hantering av glas utan försiktighet kan resultera i att glaset går sönder, att det blir sprickor eller allvarliga repor:

- Spill inte kallt vatten eller andra vätskor på glaset eftersom en plötslig temperatursänkning kan göra att glaset spricker. Trasigt glas kan vara vasst och svårt att hitta.
- Placera inte varmt glas på en våt eller kall yta, direkt på en bänk eller metallyta eller i diskhon. Hantera inte heller varmt glas med våta trasor.
- Använd inte eller försök reparera trasigt glas.
- Tappa inte eller slå emot glaset mot något hårt, slå inte heller emot med något verktyg mot glaset.

- Värm inte tomt eller nästan tomt glas i mikrovågsugnen, värm inte olja eller smör i mikrovågsugn för varmt (använd minsta tillagningstid).

Låt varmt glas svalna på ett galler, en grytlapp eller en torr trasa. Se till att glaset är tillräckligt kallt innan man diskar det, ställer in det i kylan eller i frysen.

Hantera allt varmt glas (inklusive glas med silikonhanteringsyta) med torra grytlappar.

Undvik att använda mikrovågsugnen på ett felaktigt sätt (t.ex. att sätta på mikrovågsugnen utan något eller med mycket lite i).

## 2.6 Lampa inuti produkten

### **WARNING!**

Risk för elektrisk stöt!

- När det gäller lampan/lamporna i denna produkt och reservlampor som säljs separat: Dessa lampor är avsedda att tåla extrema fysiska förhållanden i hushållsapparater, såsom temperatur, vibration, fuktighet eller är avsedda att signalera information om produktens driftsstatus. De är inte avsedda att användas i andra produkter eller som rumsbelysning i hemmet.
- Använd bara lampor med samma specifikationer.

## 2.7 Service

- Kontakta ett auktoriserat servicecenter för reparation av produkten.
- Använd endast originalreservdelar.

## 2.8 Avyttring

### **WARNING!**

Risk för kvävning eller skador.

- Kontakta kommunen för information om hur produkten ska kasseras.
- Koppla loss produkten från eluttaget.
- Klipp av elkabeln nära produkten och kassera den.
- Ta bort luckspärren för att förhindra att barn eller husdjur blir instängda i maskinen.

## 3. PRODUKTBESKRIVNING

### 3.1 Allmän översikt

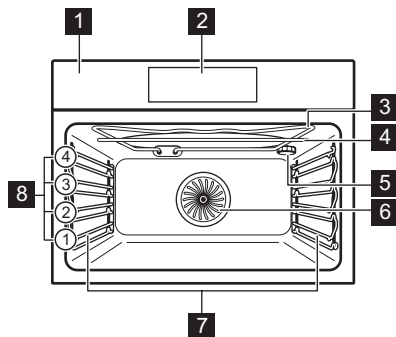

- 1 Kontrollpanel
- 2 Display
- 3 Värmeelement
- 4 Mikrovågsgenerator
- 5 Lampa
- 6 Fläkt
- 7 Ugnstegar, borttagbara
- 8 Hyllplaceringar

### 3.2 Tillbehör

#### Galler

För kokkärl, kakformar, stekar.

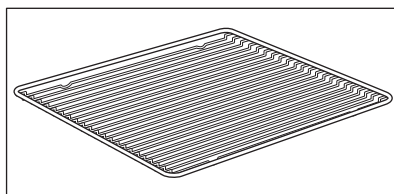

#### Bakplåt

För kakor och småkakor.

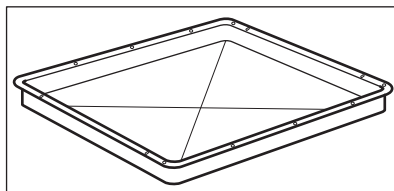

#### Grill- / stekpanna

För bakning och stekning eller som fettuppsamlingsfat.

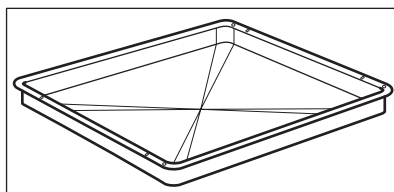

#### Glasplatta för mikrovågsugn

För att tillaga mat i mikrovågsläge.

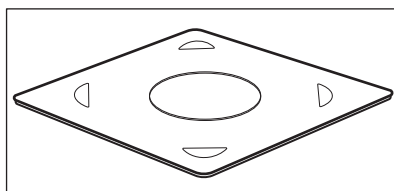

# 4. SÅ HÄR SLÅR DU PÅ OCH STÄNGER AV UGNEN

## 4.1 Kontrollpanel

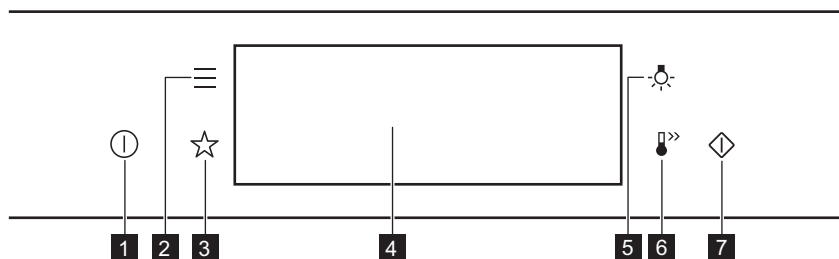



<b>1</b>	På / Av	Tryck och håll inne för att slå på och stänga av ugnen.
<b>2</b>	Meny	Listar ugnsfunktionerna.
<b>3</b>	Favoriter	Förteckning av favoritinställningar.
<b>4</b>	Display	Visar nuvarande ugnsinställningar.
<b>5</b>	Lampans strömbrytare	Tända och släcka lampan.
<b>6</b>	Snabbuppvärmning	Aktivera och inaktivera funktionen: Snabbuppvärmning.
<b>7</b>	Mikrovågsugn snabbstart	Slå på mikrofunktionen (1000 W och 30 sekunder).

 <b>Tryck</b>	 <b>Flytta</b>	 <b>Tryck och håll inne</b>
Vidrör ytan med fingertoppen.	Dra fingret över ytan.	Tryck på ytan i tre sekunder.



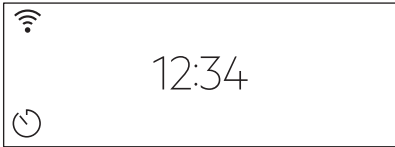

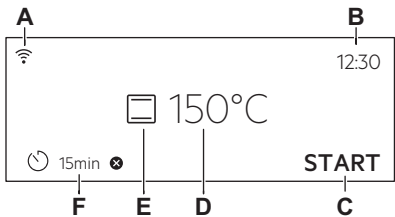
# SÅ HÄR SLÅR DU PÅ OCH STÄNGER AV UGNEN

## 4.2 Display

	Efter påslagning visar displayen huvudskärmen med tillagningsfunktionen och standardtemperatur.
	Om du inte använder ugnen inom 2 minuter övergår displayen till viloläge.
	När du tillagar maten visar displayen de inställda funktionerna och andra tillgängliga alternativ.
	Display med knappfunktioner inställda. A. Wi-Fi B. Klockslag C. START/STOPP D. Temperatur / Mikrovågsugns timer E. Tillagningsfunktioner F. Timer

### Indikeringar på displayen







**Grundindikeringar** - för att navigera på displayen.

 För att bekräfta val/inställning.	 Gå tillbaka en nivå i menyn så här.	 Ångra den senaste åtgärden så här.	 För att slå på och stänga av funktionerna.
--	--	---	---

**Ljudalarm funktionsindikatorer** - när den inställda tillagningsstiden har gått avges en ljudsignal.

# SÅ HÄR SLÅR DU PÅ OCH STÄNGER AV UGNEN

---



 <p>Funktionen är på.</p>	 <p>Funktionen är på. Matlagningen avslutas automa- tiskt.</p>	 <p>Ljudlarm avstängt.</p>
<b>Timer-indikatorer</b>		
 <p>För att ställa in funktionen: Fördröjd start.</p>	 <p>Avbryta inställningen.</p>	
<b>Wi-Fi indikator</b> - ugnen kan anslutas till WiFi.		
 <p>Wi-Fi-anslutningen är påslagen.</p>		

## 5. FÖRE FÖRSTA ANVÄNDNING

### **VARNING!**

Se säkerhetsavsnitten.

### 5.1 Första rengöring

		
<b>Steg 1</b>	<b>Steg 2</b>	<b>Steg 3</b>
Ta ut alla tillbehör och flyttbara ugnstegar ur ugnen.	Torka av ugnen och tillbehören med en mjuk trasa med varmt vatten och mildt diskmedel.	Sätt in tillbehören och de löstagbara ugnstegarna i ugnen.



### 5.2 Första anslutning

Displayen visar ett välkomstmeddelande när maskinen har anslutits första gången. Du måste ställa in: Språk, Ljusstyrka i display, Knappljud, Ljudvolym, Klockslog

### 5.3 Trådlös anslutning

För att ansluta ugnen behöver du:

- Trådlöst nätverk med internetanslutning.
- Mobil enhet ansluten till ditt trådlösa nätverk.

<b>Steg 1</b>	Ladda ner mobilappen My AEG Kitchen och följ instruktionerna för kommande steg.
<b>Steg 2</b>	Slå på ugnen.
<b>Steg 3</b>	Tryck på:  . Välj: Inställningar/Uppkoppling.
<b>Steg 4</b>	 - dra eller tryck för att slå på: Wi-Fi.
<b>Steg 5</b>	Ugnens trådlösa modul startar inom 90 sekunder.

Ta en genväg!





Frekvens	WLAN 2,4 Ghz	WLAN 5 Ghz
	2 400–2 483,5 Mhz	5 150–5 350 MHz 5 470–5 725 MHz
Protokoll	IEEE 802.11b DSSS, 802.11g/n OFDM	IEEE 802.11 a/n OFDM
Max. effekt	EIRP <20 dBm (100 mW)	EIRP <23 dBm (200 mW)
WiFi-modul	NIU5-50	

Frekvens Bluetooth	2 400–2 483,5 Mhz
Protokoll	LE: DSSS
Max. effekt	EIRP <4 dBm (2,5 mW)

EU-länderna som omfattas av direktivet 2014/53/EU: Belgien, Bulgarien, Tjeckien, Danmark, Tyskland, Estland, Irland, Grekland, Spanien, Frankrike, Kroatien, Italien, Cypern, Lettland, Litauen, Luxemburg, Ungern, Malta, Nederländerna, Österrike, Polen, Portugal, Rumänien, Slovenien, Slovakien, Finland, Sverige, Norge, Schweiz, Storbritannien, Turkiet.

## 5.4 Programlicenser

Programvaran i den här produkten innehåller komponenter som baseras på fri och öppen källkod. AEG bekräftar de öppna programvarans och robotgemenskapernas bidrag till utvecklingsprojektet.

För att komma åt källkoden för dessa kostnadsfria och öppna programvarukomponenter vars licensvillkor kräver publicering och för att se deras fullständiga upphovsrättsinformation och tillämpliga licensvillkor, besök: <http://aeg.opensoftwarerepository.com> (mapp NIU5).

## 6. DAGLIG ANVÄNDNING

### **VARNING!**

Se säkerhetsavsnitten.

### 6.1 Så här ställer du in: Tillagningsfunktioner

<b>Steg 1</b>	Slå på ugnen. Standardtillagningsfunktionen visas på displayen.
<b>Steg 2</b>	Tryck på symbolen för tillagningsfunktionen för att gå till undermenyn.
<b>Steg 3</b>	Välj tillagningsfunktion och tryck på: <b>OK</b> . Displayen visar: temperatur.
<b>Steg 4</b>	Ställ in: temperatur. Tryck på: <b>OK</b> .
<b>Steg 5</b>	Tryck på: <b>START</b> .
STOP – tryck för att stänga av tillagningsfunktionen.	
<b>Steg 6</b>	Stäng av ugnen.

Ta en genväg!



### 6.2 Så här ställer du in: Mikrovågsugns tillagningsfunktioner

<b>Steg 1</b>	Ta bort alla tillbehör och slå på ugnen. Sätt i glasplattan i mikrovågsugnen.
<b>Steg 2</b>	Tryck på symbolen för tillagningsfunktionen för att gå till undermenyn.
<b>Steg 3</b>	Välj mikrovågsfunktionen och tryck på: <b>OK</b> . Displayen visar mikrovågseffekt.
<b>Steg 4</b>	Ställ in mikrovågseffekt. Tryck på: <b>OK</b> .
<b>Steg 5</b>	Tryck på: <b>START</b> .
STOP - tryck för att stänga av funktionen.	
<b>Steg 6</b>	Stäng av ugnen.

Den maximala tiden för mikrovågsfunktionerna beror på mikrovågseffekten du ställt in:

MIKROVÅGSEFFEKT	MAXIMAL TID
100–600 W	90 min
Mer än 600 W	7 min



Om du öppnar luckan avbryts funktionen. Starta den igen genom att trycka på **OK**.

**Ta en genväg!**



## 6.3 Användning: Mikrovågsugn snabbstart

<b>Steg 1</b>	Tryck och håll in: . Mikron körs i 30 sekunder.	
<b>Steg 2</b>	Förlänga tillagningstiden:	
	Tryck på tidsvärdet för att gå till tidsinställningar. Ställ in tillagningstiden.	Tryck på <b>+30 s</b> .
Mikrovågsugnen kan slås på när som helst med: Mikrovågsugn snabbstart.		

## 6.4 Så här ställer du in: Tillagningshjälp

Varje maträtt i denna undermeny har en föreslagen funktion och temperatur. Du kan ändra tiden och temperaturen.

För vissa maträtter kan tillagningen också styras med:

- Automatisk vikt

<b>Steg 1</b>	Slå på ugnen.
<b>Steg 2</b>	Tryck på:
<b>Steg 3</b>	Tryck på: . Ange: Tillagningshjälp.
<b>Steg 4</b>	Välj maträtt eller mattyp.

# DAGLIG ANVÄNDNING

## Steg 5







Tryck på: START .

Ta en genväg!











## 6.5 Värmefunktioner









### STANDARD

Tillagningsfunktion	Användning
 GRILL	För grillning av tunnskurna stycken och brödrostning.
 Varmluftsgrillning	Varmluftstekning på första ugnsnivån av större köttstycken eller fågelkött med ben. För att bryna och göra gratänger.
 Varmluft	För bakning eller torkning på en eller två ugnsnivåer samtidigt. Välj en temperatur 20 till 40 °C lägre än för Över-/undervärme.
 Fryst mat	För tillagning av snabbmat (som pommes frites, klyftpotatis och vårrullar) med en krispig effekt.
 Över-/undervärme	Bakning och stekning på en ugnsnivå.
 Pizza/Paj	För att tillaga pizza. För att bryna ordentligt och få en knaprig botten.
 Undervärme	För bakning av kakor med knaprig botten och för konservering av livsmedel.

## SPECIAL

Tillagningsfunktion	Användning
 <b>Konservering</b>	För att konservera grönsaker (t.ex. pickles).
 <b>Torkning</b>	För torkning av skivad frukt, grönsaker och svamp.
 <b>Tallriksvärmning</b>	För förvärmning av tallrikar för servering.
 <b>Jäsning av deg</b>	För snabbare degjäsning. Den håller degen elastisk och förhindrar att ytan torkar.
 <b>Gratinerig</b>	För rätter som lasagne eller potatisgratäng. För att bryna och göra gratänger.
 <b>Långsam tillagning</b>	Tillagning av möra, saftiga stekar.
 <b>Varmhållning</b>	För varmhållning av maträtter.
 <b>Brödbakning</b>	Med den här funktionen kan du baka bröd och bullar med professionellt resultat vad gäller krispighet, färg och glans.

## MIKROVÅGSUGN

Tillagningsfunktion	Användning
 Mikrovågsugn	Effektområde för uppvärmning och tillagning: 100–1 000 W
 Upptining	Effektområde för upptining av kött, fisk eller kakor: 100–200 W
 Återuppvärmning	Effektområde för uppvärmning av färdiglagade rätter och känslig mat: 300–700 W
 Vätska	Effektområde för uppvärmning av drycker och soppor: 800–1 000 W
 Varmluft + mikro	Baka på en ugnsnivå. Funktion med mikrovågsförstärkning.
 Över-/undervärme + Mikro	Baka och grilla på en ugnsnivå. Funktion med mikrovågsförstärkning.
 Grill + Mikro	För att laga mat på kort tid och för bryning. Funktion med mikrovågsförstärkning.
 Grill + Fläkt + Mikro	För stekning av större bitar av kött på en nivå. För att bryna och göra grätänger. Funktion med mikrovågsförstärkning.

## 7. KLOCKFUNKTIONER

### 7.1 Beskrivning av klockfunktioner

Klockfunktion	Användning
Tillagningstid	För att ställa in tillagningstiden. Max är 23 tim. 59 min. Maximalt för mikrovågskombination är 119 min 59 sek.
Slutalternativ	Ställ in vad som händer när tidtagningen slutar.
Fördröjd start	För att fördröja tillagningens start- och/eller sluttid.
Förlängning av tid	För att förlänga tillagningstiden.
Påminnelse	För att ställa in en nedräkning. Maximalt är 23 tim 59 min. Denna funktion påverkar inte ugnens funktioner i övrigt.
Upptimer	Övervakar hur länge funktionen är igång. Upptimer: Du kan slå på och stänga av den.

Slutalternativ och Fördröjd start är inte tillgängliga för mikrovågsfunktioner.

### 7.2 Så här ställer du in: Klockfunktioner

Ställa in tiden	
<b>Steg 1</b>	Tryck på: Klockslag.
<b>Steg 2</b>	Ställ in tidtagningen. Tryck på: OK.

Så här ställer du in tillagningstiden	
<b>Steg 1</b>	Välj uppvärmningsfunktionen och ställ in temperaturen.
<b>Steg 2</b>	Tryck på:  .
<b>Steg 3</b>	Ställ in tidtagningen. Tryck på: OK.

Ta en genväg!



# KLOCKFUNKTIONER

---

Så här väljer du slutalternativ	
<b>Steg 1</b>	Välj uppvärmningsfunktionen och ställ in temperaturen.
<b>Steg 2</b>	Tryck på:  .
<b>Steg 3</b>	Ställ in tillagningstiden.
<b>Steg 4</b>	Tryck på: ● ● ● .
<b>Steg 5</b>	Tryck på: Slutalternativ.
<b>Steg 6</b>	Välj önskat: Slutalternativ.
<b>Steg 7</b>	Tryck på: OK. Upprepa tills displayen visar huvudskärmen.

Så här försröjer du starttiden	
<b>Steg 1</b>	Välj tillagningsfunktion och temperatur.
<b>Steg 2</b>	Tryck på:  .
<b>Steg 3</b>	Ställ in tillagningstiden.
<b>Steg 4</b>	Tryck på: ● ● ● .
<b>Steg 5</b>	Tryck på: Fördröjd start.
<b>Steg 6</b>	Välj värde.
<b>Steg 7</b>	Tryck på: OK. Upprepa tills displayen visar huvudskärmen.

Så här förlänger du tillagningstiden	
När 10 % av tillagningstiden återstår och maten inte verkar vara klar, kan man förlänga tillagningstiden. Du kan också ändra tillagningsfunktionen.	
Tryck på <b>+1min</b> för att förlänga tillagningstiden.	



## Så här ändrar du tidtagningsinställningarna

**Steg 1**

Tryck på: .

**Steg 2**

Ställ in värdet på timern.

**Steg 3**

Tryck på: OK.

Du kan ändra inställd tid när som helst under tillagningen.

## 8. ANVÄNDNING: TILLBEHÖR

### 8.1 Sätta in tillbehör

Använd endast lämpliga kokkärl och material. Se kapitlet "Råd och tips" i kapitlet Lämpliga kokkärl och material för mikrovågsugn.

Liten inbuktning upptill ökar säkerheten. Fördjupningarna är gör också enheterna tipsäkra. Den höga kanten runt hyllan hindrar att kokkärl glider av.

**Galler:**

Skjut in gallret mellan ugnsstegens ledskenor och kontrollera att fötterna är vända nedåt.

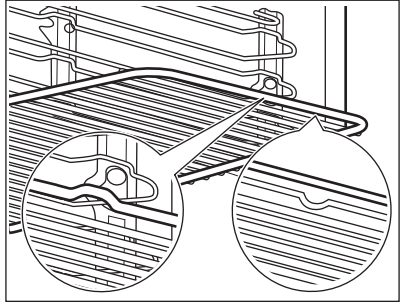
**Bakplåt / Djup form:**

Skjut in långpannan mellan ugnsstegarnas ledskenor.

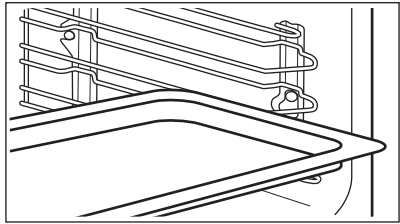
**Galler, Bakplåt / Djup form:**

Skjut in bakplåten mellan ugnsstegarnas ledskenor och ugnsgallret på ledskenorna ovanför.

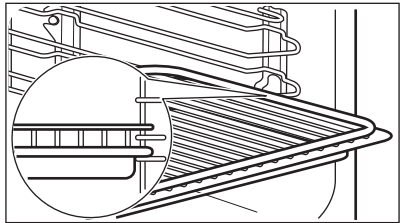

**Glasplatta för mikrovågsugn:**

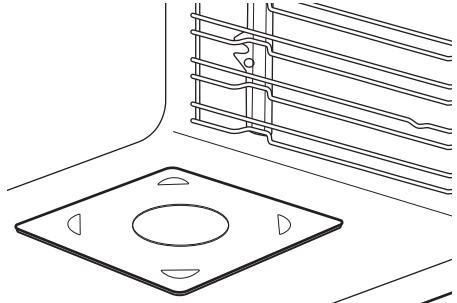

Mikrovågsugnens glasfat skall endast användas med mikrovågsfunktionen. Det är inte avsett för kombinerade mikrovågsfunktioner (t.ex. mikrovågsgrill).  
Placera tillbehöret på botten i ugnen.  
Maten kan läggas direkt på mikrovågsugnens glasfat.



## 9. TILLVALSFUNKTIONER



### 9.1 Så här sparar du: Favoriter

Du kan spara dina favoritinställningar, som tillagningsfunktion, tillagningstid, temperatur eller rengöringsfunktion. Du kan spara 3 favoritinställningar.

<b>Steg 1</b>	Slå på ugnen.
<b>Steg 2</b>	Välj önskad inställning.
<b>Steg 3</b>	Tryck på:  . Välj: Favoriter.
<b>Steg 4</b>	Välj: Spara aktuell inställning.
<b>Steg 5</b>	Tryck på + för att lägga till inställningen till listan av: Favoriter. Tryck på  .
↶ – tryck för att återställa inställningen. ⊗ – tryck för att avbryta inställningen.	



### 9.2 Funktionslås

Funktionen förhindrar att tillagningsfunktionen ändras oavsiktligt.

<b>Steg 1</b>	Slå på ugnen.
<b>Steg 2</b>	Ställ in en tillagningsfunktion.
<b>Steg 3</b>	 ,  – tryck samtidigt för att slå på funktionen.
Upprepa steg 3 för att stänga av funktionen.	

### 9.3 Automatisk avstängning

Av säkerhetsskäl stängs ugnen av efter en tid om en uppvärmningsfunktion är aktiv och inga inställningar ändras.

 (°C)	 (tim)
30 - 115	12.5
120 - 195	8.5
200 - 230	5.5

Automatisk avstängning fungerar inte med funktionerna: Belysning, Sluttid, Långsam tillagning.

## 9.4 Kylfläkt

När ugnen är på, slås kylfläkten på automatiskt för att hålla ugnens ytor svala. Om du stänger av ugnen kan kylfläkten fortsätta att vara igång tills ugnen är sval.

# 10. RÅD OCH TIPS

## 10.1 Tillagningsrekommendationer



Temperaturen och gräddningstiderna i tabellerna är endast riktvärden. De beror på recepten samt på ingrediensernas kvalitet och mängd.

Din ugn kan ha andra bak-/stekegenskaper än din gamla ugn. Tabellerna nedan visar rekommenderade inställningar för temperatur, tillagningstid och hyllposition för specifika typer av mat.

Om du inte kan hitta inställningarna för ett visst recept kanske du kan använda inställningarna för ett liknande recept.

För mer matlagingsrekommendationer, se matlagningstabeller på vår hemsida. Du hittar matlagningstips genom att kontrollera PNC-numret på märkskylten på främre ramen i ugnsutrymmet.

## 10.2 Rekommendationer för mikrovågsugnen

### Nu ska vi laga mat!

Placera maten på glasfatet i botten av mikrovågsugnen.

Placera maten på ett fat på botten av ugnsutrymmet.

Vänd eller rör om efter halva upptnings- eller tillagningstiden.

Rör om i rätter med vätska då och då.

Rör om före servering.

Täck maten som ska tillagas och värmas upp.

Med en sked i flaskan eller i glaset vid uppvärmning av drycker erhålls bättre värmefördelning.

Lägg in maten i ugnen utan förpackning. Färdigrätter med förpackning kan endast tillagas i ugnen om förpackningen är avsedd för mikrovågsugn (kontrollera uppgifterna på förpackningen).



### Tillagning i mikrovågsugnen

Låt maten i ugnen vara övertäckt. Mat kan tillagas utan lock om en knaprig skorpa önskas.

Använd inte för hög energi (för lång tid eller för hög effekt) för tillagningen. Maten kan bli torr, bränd eller börja brinna.

Använd inte ugnen för att koka ägg eller sniglar med skal – de kan explodera. Stick hål i äggulan innan du värmer upp ägg.

Stick ett antal hål i mat med skinn eller skal före tillagning.

Skär grönsaker i jämnstora bitar.

Efter att ha stängt av ugnen, ta ut maten och låt den stå i några minuter för att få en jämn temperatur.



### Upptining i mikrovågsugnen

Placera det frysta livsmedlet utan omslag på en liten, upp och nervänd tallrik med en behållare under, eller på ett upptinningsställ eller en plastsil, så att vätska som bildas kan rinna av.

Ta ut upptnade delar efter hand.

Istället för att tina frukt och grönsaker först kan du använda högre effekt i mikrovågsugnen för att tillaga dem.

## 10.3 Lämpliga kokkärl och material för mikrovågsugn

För mikrovågsugnen får man endast använda lämpliga kärl och material. Se tabellen nedan som referens.

Kontrollera kokkärl/materialspecifikationerna före användning.

Kokkärl/material			
Ugnsfast glas och porslin utan metalldelar, t.ex. värmebeständigt glas	✓	✓	✓
Ej ugnsfast glas och porslin utan dekor av silver, guld, platina eller andra metaller	✓	x	x
Glas och vitrokeramik av ugnsfast/fryståligt material	✓	✓	✓
Ugnsfast keramik och lergods utan kvarts eller metallkomponenter och glasyrer som innehåller metall	✓	✓	✓
Keramik, porslin och lergods med oglaserad botten eller med små hål, t.ex. på handtagen	x	x	x
Värmebeständig plast upp till 200 °C	✓	✓	x
Kartong, papper	✓	x	x
Plastfolie	✓	x	x
Plastfolie till mikrovågsugn	✓	✓	x
Stekkärl av metall, t.ex. emalj, gjutjärn	x	x	x
Bakformar, svartlack eller silikonbelagd	x	x	x
Bakplåt	x	x	x
Galler	x	x	✓
Glasplatta i mikrovågsugns botten	✓	✓	x

# RÅD OCH TIPS

Kokkärl/material			
Kokkärl för mikrovågsugn, t.ex. krispplatta	x	✓	x

## 10.4 Rekommenderade effektlägen för olika typer av mat

Uppgifterna i tabellen är endast riktvärden.

700–1000 W		
 Tillaga grönsaker	 Bryna början av tillagningen	 Värma upp vätskor

500–600 W			
 Tillaga ägg	 Sjuda gryträter	 Värma maträtter på en tallrik	 Tina och värma frysta maträtter

300–400 W				
 Smälta ost, choklad, smör	 Sjuda ris	 Värma barnmat	 Tillaga/värma känsliga livsmedel	 Fortsätta tillagningen

100–200 W			
 Tina bröd	 Tina frukt och kakor	 Tina ost, grädde, smör	 Tina kött, fisk





## 10.5 Tillagningstabeller för testinstitut

### Information för testinstitut







Tester enligt IEC 60705.



## Använd gallret om inget annat anges.

Mikrovågsugns-funktion	 POWER (W)	 (kg)		 (min)	
Sockerkaka	600	0.475	Undersida	7 - 9	Vänd ett kvarts varv efter halva tiden.
Köttfärsimpa	400	0.9	2	25 - 32	Vänd ett kvarts varv efter halva tiden.
Ugnsomelett	500	1	Undersida	18	-
Upptining av kött	200	0.5	Undersida	7 - 8	Vänd köttet efter halva tillagningstiden.

## Använd gallret.

MIKRO-VÅG-SUGN KOMBI-FUNKTION		 POWER (W)	 (°C)		 (min)	
Mjuk kaka, 0,7 kg	Över-/undervärme + Mikro	100	200	2	23 - 27	Vänd ett kvarts varv efter halva tiden.
Potatisgratäng, 1,1 kg	Varmluft + mikro	300	180	2	38 - 42	Vänd ett kvarts varv efter halva tiden.
Kyckling, 1,1 kg	Grill + Fläkt + Mikro	400	230	1	35 - 40	Lägg köttet i en rund glasform och vänd efter halva tillagningstiden.

# 11. SKÖTSEL OCH RENGÖRING

## ⚠ VARNING!

Se säkerhetsavsnitten.

### 11.1 Anmärkningar om rengöring

 <b>Rengöringsmedel</b>	Torka av framsidan av ugnen med en mjuk trasa med varmt vatten och mildt rengöringsmedel.
	Använd en rengöringslösning för att rengöra metalldelar.
	Rengör fläckar med ett mildt rengöringsmedel.

 <b>Används varje dag</b>	Rengör ugnsutrymmet efter varje användningstillfälle. Fettansamling eller andra matrester kan leda till eldsväda. Rengör ugnsutrymmets tak från matrester och fett.
	Låt inte maten stå i ugnen längre än 20 minuter. Torka av ugnsutrymmet med en mjuk trasa efter användning.

 <b>Tillbehör</b>	Rengör alla ugnstillbehör efter varje användningstillfälle och låt dem torka. Använd en mjuk trasa med varmt vatten och mildt rengöringsmedel. Diska inte tillbehören i diskmaskin.
	Rengör inte tillbehör med nonstick-beläggning med ett rengöringsmedel med slipeffekt eller vassa föremål.

### 11.2 Hur man tar bort: Ugnsstegar

Ta bort ugnsstegarna vid rengöring av ugnen.

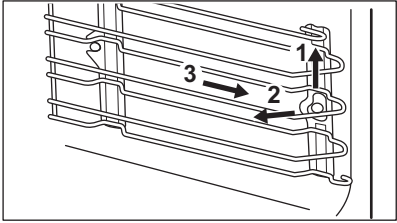
<b>Steg 1</b>	Stäng av ugnen och vänta tills den har svalnat.	
<b>Steg 2</b>	Dra försiktigt ugnsstegen uppåt och ut ur den främre upphängningen.	
<b>Steg 3</b>	Dra först ut stegarnas främre del från sidoväggen.	
<b>Steg 4</b>	Dra ur stegen från den bakre upphängningen.	
Sätt tillbaka ugnsstegarna i omvänd ordning.		

## 11.3 Byte av: Lampa

**⚠ VARNING!**

Risk för elektrisk stöt!  
Lampan kan vara het.

Håll i halogenlampan med en trasa för att förhindra att fett ska komma på lampan.

Innan du byter lampan:		
Steg 1	Steg 2	Steg 3
Stäng av ugnen. Vänta tills ugnen är kall.	Koppla bort ugnen från eluttaget.	Lägg en trasa i botten av ugnsutrymmet.

## Övre lampa

<b>Steg 1</b>	Ta bort glasskyddet genom att vrida på det.
<b>Steg 2</b>	Rengör lampglaset.
<b>Steg 3</b>	Byt ut lampan mot en lämplig lampa som tål 300 °C.
<b>Steg 4</b>	Sätt tillbaka lampglaset.

## 12. FELSÖKNING

### **VARNING!**

Se säkerhetsavsnitten.

### 12.1 Vad gör jag om ...



#### Ugnen slås inte på eller värms inte upp



#### Möjlig orsak



#### Åtgärd

Ugnen är inte ansluten till strömförsörjningen eller den är ansluten på fel sätt.

Kontrollera att ugnen är korrekt ansluten till strömförsörjningen.

Klockan är inte inställd.

Ställ in klockan, för mer information se kapitlet "Klockfunktioner", Hur man ställer in: Klockfunktioner.

Dörren är inte ordentligt stängd.

Stäng luckan helt.

Säkringen har gått.

Kontrollera om säkringen är orsaken till felet. Om problemet återkommer ska du kontakta en kvalificerad elektriker.

Barnlåset är aktiverat.

Se kapitlet "Meny", undermeny för: Tillval.



#### Komponenter



#### Beskrivning



#### Åtgärd

Glödlampan är trasig.

Byt lampa, för mer information se kapitlet "Underhåll och rengöring", Hur man byter: Lampa.



#### Problem med WiFi-signalen





#### Möjlig orsak



#### Åtgärd



Fel på den trådlösa nätverkssignalen.

Kontrollera ditt trådlösa nätverk och din router. Starta om routern.



 <b>Problem med WiFi-signalen</b>	
 <b>Möjlig orsak</b>	 <b>Åtgärd</b>
Ny router har installerats eller routerns inställningar har ändrats.	För att konfigurera ugnen eller den mobila enheten igen, se kapitlet "Före första användning", Trådlös anslutning.
Den trådlösa nätverkssignalen är svag.	Flytta routern så nära ugnen som möjligt.
Den trådlösa signalen har påverkats av en mikro vågsugn placerad för nära ugnen.	Stäng av mikro vågsugnen.

## 12.2 Hur man hanterar: Felkoder

När mjukvarufel uppstår visar displayen ett felmeddelande. I det här avsnittet får du en lista över problem du kan hantera själv.

 <b>Kod och beskrivning</b>	 <b>Åtgärd</b>
F240, F439 – pekfälten på displayen fungerar inte som de ska.	Rengör ytan på displayen. Se till att det inte är någon smuts på pekfälten.
F601 – problem med Wi-Fi-signalen.	Kontrollera nätverksanslutningen. Se kapitlet "Före första användning", Trådlös anslutning.
F604 - Den första anslutningen till Wi-Fi misslyckades	Stäng av ugnen, slå på den och försök igen. Se kapitlet "Före första användning", Trådlös anslutning.
F908 – ugnssystemet kan inte ansluta till kontrollpanelen.	Stäng av och sätt på ugnen.

Om något av dessa felmeddelanden fortsätter att visas på displayen, betyder det att ett felaktigt delsystem kan ha kopplats bort. I ett sådant fall ska du kontakta återförsäljaren eller ett auktoriserad serviceverkstad. Om något av dessa fel uppstår, fortsätter övriga ugnsfunktioner att fungera som vanligt.

 Kod och beskrivning	 Åtgärd
F131 – magnetronens temperatur är för hög.	Stäng av ugnen och vänta tills den har svalnat. Slå på ugnen igen.
F602, F603 – Wi-Fi är inte tillgängligt.	Stäng av och sätt på ugnen.

## 12.3 Servicedata

Kontakta din återförsäljare eller en auktoriserad serviceverkstad om du inte kan avhjälpa felet. Nödvändig information som servicecentret behöver finns på graderingsskylten. Typskylten sitter på ugnsutrymmets främre ram. Avlägsna inte typskylten från ugnsutrymmet.

Vi rekommenderar att du antecknar uppgifterna här:	
Modell (MOD.)	.....
Produktnummer (PNC)	.....
Serienummer (S.N.)	.....

# 13. ENERGIEFFEKTIVITET

---

## 13.1 Energibesparing



Denna ugn har funktioner som möjliggör energibesparing under tillagningen.

Kontrollera att ugnsluckan är ordentligt stängd när ugnen är påslagen. Öppna inte luckan för ofta under tillagningen. Håll luckans tätningsslist är ren och kontrollera att den sitter rätt och ordentligt fast.

Använd kokkärl i metall för högre energieffektivitet (men inte med mikrovågsfunktion).

Om möjligt, undvik att förvärma ugnen före tillagning.

Gör så korta uppehåll som möjligt vid tillagning av flera rätter för samma tillfälle.

### **Tillagning med varmluft**

Om möjligt, använd varmluftsfunktionen för att spara energi.

### **Restvärme**

Om ett program används med inställd programtid eller sluttid och tillagningen tar längre tid än 30 minuter, stängs värmeelementen av automatiskt tidigare med vissa ugnsfunktioner.

Fläkten och belysningen fortsätter att vara påslagna. När du stänger av ugnen visas restvärme på displayen. Du kan använda den värmen för varmhållning.

Om tillagningen tar längre tid än 30 minuter, sänk ugnstemperaturen med minst 3–10 minuter innan tillagningen avslutas. Tillagningen fortsätter med ugnens restvärme.

Använd restvärmen för att värma annan mat.

### **Varmhållning**

Välj lägsta möjliga temperaturinställning för att använda restvärme och hålla maten varm.

Restvärmeindikatorn eller temperaturen visas på displayen.

### **Laga mat med släckt belysning**

Släck belysningen under tillagning. Tänd den endast när du behöver den.

## 14. MENYSTRUKTUR

### 14.1 Meny

Tryck på  för att öppna Meny.

Menyalternativ		Användning
Tillagningshjälp		Förteckning av automatiska program.
Favoriter		Förteckning av favoritinställningar.
Tillval		Välja ugnsställningar.
Inställningar	Uppkoppling	Välja nätverksinställningar.
	Inställningar	Välja ugnsställningar.
	Service	Visar programvarans version och konfiguration.

### 14.2 Undermeny för: Tillval

Undermeny	Användning
Belysning	Tänder och släcker lampan.
Barnlås	Förhindrar oavsiktlig påslagning av ugnen. När alternativet är påslaget visas texten "Barnlås" på displayen när du slår på ugnen. Aktivera ugnen genom att sätta kodbokstäverna i alfabetisk ordning. När du använder timern kan fjärrstyrning och belysning användas med barnlås aktiverat.
Snabbuppvärmning	Förkortar uppvärmningstiden. Det är endast tillgängligt för vissa ugnsfunktioner.
Visa klocka i standby	Slår på och stänger av tiden.
Klocka i digital stil	Ändrar formatet för tidsvisning.

### 14.3 Undermeny för: Uppkoppling

Undermeny	Beskrivning. Används för att:
Wi-Fi	Aktivera och avaktivera: Wi-Fi:



Undermeny	Beskrivning. Används för att:
Fjärrstyrning	Aktivera och avaktivera fjärrstyrning. Alternativet visas endast efter påslagning av: Wi-Fi:
Automatisk fjärrstyrning	För att starta fjärrstyrningen automatiskt efter att ha tryckt . START. Alternativet visas endast efter påslagning av: Wi-Fi:
Nätverk	För att kontrollera nätverksstatus och signalstyrka på: Wi-Fi:
Glöm nätverk	Avaktivera aktuellt nätverk från automatisk anslutning till ugnen.

#### 14.4 Undermeny för: Inställningar

Undermeny	Beskrivning
Språk	Val av språk för ugnen.
Ljusstyrka i display	Ställer in ljusstyrkan på displayen.
Knappljud	Slår på och stänger av ljudsignal för pekkontrollerna. Det går inte att stänga av ljudsignalen för: ①.
Ljudvolym	Ställer in volymen på knappljud och signaler.
Klockslag	Ställer in aktuell tid och datum.

#### 14.5 Undermeny för: Service





Undermeny	Beskrivning. Används för att:
Demoläge	Aktiverings-/avaktiveringskod: 2468
Programversion	Information om programversion.
Återställ alla inställningar	Återställer till fabriksinställningar.

# 15. ENKELT!





## Före första användning måste du ställa in:

Språk	Ljusstyrka i display	Knappljud	Ljudvolym	Klockslag
-------	----------------------	-----------	-----------	-----------



## Bekanta dig med de grundläggande symbolerna på kontrollpanelen och displayen:

 På / Av	 Meny	 Favoriter	 Wi-Fi	 Timer	START / STOP
--	---	--	--	--	-----------------

## Börja använda ugnen



Snabbstart	Sätt på ugnen och starta matlagningen med standardtemperaturen och tiden för funktionen.	Steg 1	Steg 2	Steg 3
		Tryck och håll in: 	 ... - Välj önskad funktion.	Tryck på: START .
<b>Snabb avstängning</b>	Stänger av ugnen, skärmen och meddelandet när som helst.	 – tryck och håll in tills ugnen stängs av.		
<b>Mikrovåg snabbstart</b>	Startar mikrovågsugnen när som helst med standardinställning 30 sek / 1 000 W:	Tryck på:  .		

## Börja tillagningen

Steg 1	Steg 2	Steg 3	Steg 4	Steg 5
 – tryck för att slå på ugnen.	 ... - Välj tillagningsfunktion.	°C – ställ in temperaturen.	OK – tryck för att bekräfta.	START – tryck för att starta tillagningen.

### Lär dig att laga mat snabbt

Använd de automatiska programmen för att tillaga en rätt snabbt med standardinställningarna:

Tillagningshjälp	Steg 1	Steg 2	Steg 3	Steg 4
	Tryck på:  .	Tryck på:  .	Tryck på:  Tillagningshjälp.	Välj maträtt.

### Välj tillagningstid med snabbfunktionerna

#### 10 % Finish assist

Använd 10 % Finish assist för att lägga till extra tid när 10 % av tillagningstiden återstår.

Tryck på **+1min** för att förlänga tillagningstiden.

## 16. TA EN GENVÄG!

---

Här kan du se alla smarta genvägar. Du hittar information om dem även i kapitlet om genvägar i bruksanvisningen.

### Trådlös anslutning



### Så här ställer du in: Tillagningsfunktioner



### Så här ställer du in: Tillagningshjälp



### Så här ställer du in: Tillagningstid



### Så här fördröjer du: Tillagningens start- och sluttid





### Så här avbryter du: Inställd tidtagning



## 17. MILJÖSKYDD

---

Återvinn material med symbolen . Återvinn förpackningen genom att placera den i lämpligt kärl. Bidra till att skydda vår miljö och vår hälsa genom att återvinna avfall från elektriska och elektroniska produkter. Släng inte produkter märkta med symbolen  med hushållsavfallet. Lämna in produkten på närmaste återvinningsstation eller kontakta kommunkontoret.





[www.aeg.com/shop](http://www.aeg.com/shop)



867362892-A-142021