

▶ BBB9000QB
BFB9000QM
BHB9000QM

SV **Bruksanvisning**
Mikrovågskombiugn

USER MANUAL

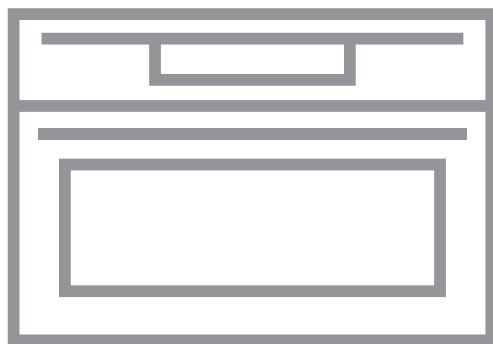

AEG

FÖR PERFEKTA RESULTAT

Tack för att du valt denna AEG-produkt. Den har utvecklats för att du ska kunna använda den i många år, med innovativa funktioner som gör livet enklare – och som inte finns på alla enklare produkter. Ägna några minuter åt denna beskrivning för att få största möjliga utbyte av produkten.

Besök vår webbplats för att:



få tips om användning, broschyrer, felsökning, service- och reparationsinformation:

www.aeg.com/support



registrera din produkt för bättre service:

www.registreaeg.com



köpa tillbehör, förbrukningsvaror och originalreservdelar till din produkt:

www.aeg.com/shop

KUNDTJÄNST OCH SERVICE

Använd alltid originalreservdelar.

Ha följande uppgifter till hands när du kontaktar vår auktoriserade serviceverkstad: Modell, artikelnummer, serienummer.

Informationen står på märkplåten.

 Varning/Försiktighet – Säkerhetsinformation

 Allmän information och tips

 Miljöinformation

Med reservation för ändringar.

INNEHÅLL

1. SÄKERHETSINFORMATION.....	5
1.1 Säkerhet för barn och personer med funktionsnedsättning.....	5
1.2 Allmän säkerhet.....	5
2. SÄKERHETSINSTRUKTIONER.....	8
2.1 Installation.....	8
2.2 Elanslutning.....	9
2.3 Använd.....	9
2.4 Underhåll och rengöring.....	10
2.5 Användning av glas.....	10
2.6 Lampa inuti produkten.....	11
2.7 Service.....	11
2.8 Avyttring.....	11
3. PRODUKTBESKRIVNING.....	12
3.1 Allmän översikt.....	12
3.2 Tillbehör.....	12
4. SÅ HÄR SLÅR DU PÅ OCH STÄNGER AV UGNEN.....	13
4.1 Kontrollpanel.....	13
4.2 Display.....	14
5. FÖRE FÖRSTA ANVÄNDNING.....	16
5.1 Första rengöring	16
5.2 Första anslutning.....	16
5.3 Trådlös anslutning	16
5.4 Programlicenser.....	17
6. DAGLIG ANVÄNDNING.....	18
6.1 Så här ställer du in: Tillagningsfunktioner.....	18
6.2 Så här ställer du in: Mikrovågsugns tillagningsfunktioner.....	18
6.3 Användning: Mikrovågsugn snabbstart.....	19
6.4 Så här ställer du in: Tillagningshjälp.....	20
6.5 Värmefunktioner.....	20
7. KLOCKFUNKTIONER.....	24
7.1 Beskrivning av klockfunktioner.....	24
7.2 Hur man ställer in: Klockfunktioner.....	24
8. ANVÄNDNING: TILLBEHÖR.....	27
8.1 Sätta in tillbehör.....	27
9. TILLVALSFUNKTIONER.....	29
9.1 Så här sparar du: Favoriter.....	29
9.2 Automatisk avstängning.....	29
9.3 Kylfläkt.....	29
10. RÅD OCH TIPS.....	30
10.1 Tillagningsrekommendationer.....	30
10.2 Rekommendationer för mikrovågsugnen	30
10.3 Lämpliga kokkärl och material för mikrovågsugn	30
10.4 Rekommenderade effektlägen för olika typer av mat.....	32
10.5 Tillagningstabeller för testinstitut.....	32

11. SKÖTSEL OCH RENGÖRING.....	34
11.1 Anmärkningar om rengöring.....	34
11.2 Hur man tar bort: Ugnsstegar.....	34
11.3 Byte av: Lampa.....	35
12. FELSÖKNING.....	36
12.1 Vad gör jag om	36
12.2 Hur man hanterar: Felkoder.....	37
12.3 Servicedata.....	38
13. ENERGIEFFEKTIVITET.....	39
13.1 Energibesparing.....	39
14. MENYSTRUKTUR.....	40
14.1 Meny.....	40
14.2 Undermeny för: Tillval.....	40
14.3 Undermeny för: Uppkoppling.....	40
14.4 Undermeny för: Inställningar.....	41
14.5 Undermeny för: Service.....	41
15. ENKELT!.....	43
16. TA EN GENVÄG!.....	45

1. ⚠ SÄKERHETSINFORMATION

Läs noga de bifogade instruktionerna före installation och användning av produkten. Tillverkaren är inte ansvarig för eventuella personskador eller andra skador som uppkommit som ett resultat av felaktig installation eller användning. Förvara alltid bruksanvisningen på en säker och tillgänglig plats för framtida bruk.

1.1 Säkerhet för barn och personer med funktionsnedsättning

- Denna produkt kan användas av barn från 8 års ålder och uppåt, och av personer med nedsatt fysisk, sensorisk eller mental förmåga, samt personer med bristande erfarenhet och kunskap om de övervakas eller instrueras om hur produkten används på ett säkert sätt och förstår de risker som är förknippade med användningen. Barn under 8 år eller personer med mycket omfattande och komplexa funktionsnedsättningar ska inte vistas i närheten av produkten utan ständig uppsikt.
- Barn ska hållas under uppsikt så att de inte leker med produkten och mobilenheter med My AEG Kitchen.
- Håll allt förpackningsmaterial utom räckhåll för barn och kassera det på lämpligt sätt.
- **WARNING!** Barn och husdjur ska hållas borta från produkten när den är igång eller när den svalnar. Åtkomliga delar blir heta under användning.
- Om maskinen har ett barnlås ska den aktiveras.
- Barn får inte utföra rengöring och underhåll av produkten utan uppsikt.

1.2 Allmän säkerhet

- Installation av denna produkt och byte av kabeln får endast utföras av behörig person.
- Använd inte produkten innan den har installerats i inbyggnadsstrukturen.

- Bryt strömförsörjningen till apparaten före utförande av underhåll.
- Om nätsladden är skadad måste den bytas av tillverkaren, tillverkarens auktoriserade servicecenter eller personer med motsvarande utbildning, för att undvika fara.
- **WARNING!** Kontrollera att produkten är avstängd innan du byter lampa för att undvika risk för elektriska stötar.
- **WARNING!** Ugnen och åtkomliga delar blir mycket varma under användning. Var försiktig så att du inte vidrör värmeelementen.
- Använd alltid ugnsvantar för att ta bort eller lägga i tillbehör eller eldfasta formar.
- Starta inte mikrovågsfunktionen när ugnen är tom. Metalldelar i ugnsutrymmet kan skapa ljusbågar.
- Metallbehållare för mat och dryck får aldrig placeras i mikrovågsugnen. Detta krav gäller inte om tillverkaren anger storlek och form på metallbehållare som är lämpliga för tillagning i mikrovågsugn.
- **WARNING!** Om luckan eller tätningarna är skadade får ugnen inte användas utan att repareras av en behörig person.
- **WARNING!** Endast en behörig person får utföra service eller reparation som involverar borttagning av delar som skyddar mot mikrovågsenergi.
- **WARNING!** Värm inte vätskor och andra livsmedel i tillslutna behållare. De kan explodera.
- Använd endast kärl som är avsedda för mikrovågsugn.
- Håll ugnen under uppsikt vid uppvärmning av mat i plast- eller pappersbehållare för att undvika risk för antändning.
- Produkten är avsedd för uppvärmning av mat och dryck. Torkning av mat eller kläder och uppvärmning av värmekuddar, tofflor, svampar, fuktiga trasor och liknande kan leda till skador, antändning eller brand.
- Om det kommer ut rök, stäng av eller dra ur kontakten till produkten och låt luckan vara stängd för att undvika lågor.

- Uppvärmning av drycker i mikrovågsugn kan leda till fördröjd stötkokning. Var försiktig vid hantering av behållaren.
- Innehållet i nappflaskor och barnmatsburkar ska röras om eller blandas, och temperaturen kontrolleras ska före förtäring för att undvika brännskador.
- Ägg i skal och hela kokta ägg får inte värmas i produkten eftersom de kan explodera, även efter att mikrovågsugnens uppvärmning är klar.
- För att ta bort en ugnsstege drar du först ut stegen framtill och sedan den bakre delen från sidoväggen. Sätt tillbaka ugnsstegar i omvänd ordning.
- Rengör produkten regelbundet och ta bort eventuella matrester.
- Använd inte ångrengöringsmedel för att rengöra produkten.
- Använd inte skarpa rengöringsmedel med slipeffekt eller vassa metallskrapor för att rengöra luckans glas för att undvika repor, vilka i sin tur kan leda till att glaset spricker.
- Om inte produkten hålls ren kan det leda till att den invändiga ytan försämras, vilket kan påverka produktens livslängd och leda till farliga situationer.

2. SÄKERHETSINSTRUKTIONER

2.1 Installation

 **VARNING!**

Endast en behörig person får installera den här produkten.

- Avlägsna allt förpackningsmaterial.
- Installera eller använd inte en skadad produkt.
- Följ installationsinstruktionerna som följer med produkten.
- Var alltid försiktig när produkten rör sig eftersom den är tung. Använd alltid skyddshandskar och täckta skor.
- Dra aldrig produkten i handtaget.
- Installera produkten på en säker och lämplig plats som uppfyller installationskraven.
- Minsta avstånd till andra produkter ska beaktas.
- Kontrollera, före installation av produkten, att ugnsluckan kan öppnas enkelt utan motstånd.
- Produkten är utrustad med ett elektriskt kylsystem. Den måste användas med den elektriska strömförsörjningen.
- En inbyggd enhet måste uppfylla stabilitetskraven enligt DIN 68930.

Skåpets minimihöjd (minsta höjd för skåpet under bänk)	444 (460) mm
Skåpets bredd	560 mm
Skåpets djup	550 (550) mm
Höjd på produktens främre del	455 mm
Höjd på produktens bakre del	440 mm
Bredd på produktens främre del	595 mm
Bredd på produktens bakre del	559 mm
Produktens djup	567 mm
Inbyggdjup för produkten	546 mm
Djup med öppen lucka	882 mm
Minsta storlek på ventilationsöppningen. Öppning placerad nedtill på vänstra sidan	560x20 mm
Nätsladdens längd. Kabeln är placerad i det nedre högra hörnet på baksidan	1500 mm
Monteringskruvar	3.5x25 mm

2.2 Elanslutning

WARNING!

Risk för brand och elektriska stötar.

- Alla elektriska anslutningar ska göras av en behörig elektriker.
- Produkten måste jordas.
- Se till att de parametrarna på märkskylten överensstämmer med elnätets elektricitet.
- Använd alltid ett korrekt installerat, stötsäkert och jordat eluttag.
- Använd inte grenuttag eller förlängningssladdar.
- Kontrollera så att du inte skadar stickkontakten och nätkabeln. Om produktens nätkabel behöver bytas måste det göras av vårt auktoriserade servicecenter.
- Låt inte nätkablar komma i kontakt med eller komma nära produktens lucka eller nichen nedanför produkten, speciellt inte när den är igång eller om luckan är het.
- Stötskyddet för strömförande och isolerade delar måste fästas på ett sådant sätt att det inte kan tas bort utan verktyg.
- Anslut stickkontakten till eluttaget först vid slutet av installationen. Kontrollera att stickkontakten är åtkomlig efter installationen.
- Anslut inte stickkontakten om vägguttaget sitter löst.
- Dra inte i anslutningssladden för att koppla bort produkten från eluttaget. Ta alltid tag i stickkontakten.
- Använd endast rätt isoleringsenheter: strömbrytare, säkringar (säkringar av skruvtyp tas ur hållaren), jordfelsbrytare och kontaktorer.
- Den elektriska installationen måste ha en isolationsenhet så att du kan koppla från produkten från nätet vid alla poler. Kontaktöppningen på isolationsenheten måste vara minst 3 mm bred.
- Denna produkt levereras med en huvudkontakt och en huvudkabel

2.3 Använd

WARNING!

Risk för skador, brännskador, elstötar eller explosion föreligger.

- Denna produkt är endast avsedd för hushållsbruk.
- Ändra inte produktens specifikationer.
- Kontrollera att ventilationsöppningarna inte är blockerade.
- Låt inte produkten stå utan uppsikt under användning.
- Stäng av produkten efter varje användningstillfälle.
- Var försiktig när du öppnar produktens lucka medan produkten är påslagen. Varm luft kan strömma ut.
- Använd inte produkten med våta händer eller när den har kontakt med vatten.
- Tryck inte på den öppna luckan.
- Använd inte produkten som arbets- eller avlastningsyta.
- Öppna luckan försiktigt. Användning av ingredienser med alkohol kan orsaka blandning av alkohol och luft.
- Låt inte gnistor eller öppna lågor komma i kontakt med produkten när du öppnar luckan.
- Placera inte brandfarliga produkter eller föremål som är våta med brandfarliga produkter i, i närheten av eller på produkten.
- Dela inte ditt Wi-Fi-lösenord.

SÄKERHETSINSTRUKTIONER

- Använd inte mikrovågsugnsfunktionen för att förvärma ugnen.

WARNING!

Risk för skador på produkten föreligger.

- För att förhindra skador eller missfärgning på emaljen:
 - lägg inte aluminiumfolie direkt på ugsnbotten.
 - håll inte vatten direkt i den heta produkten.
 - Låt inte fuktiga maträtter eller matvaror stå kvar i produkten när tillagningen är klar.
 - var försiktig när du tar bort eller installerar tillbehören.
- Missfärgning av emaljen eller den rostfria ytan påverkar inte produktens funktion.
- Använd en djup form för mjuka kakor. Fruktjuice kan orsaka fläckar som inte går att ta bort.
- Denna produkt är endast avsedd för matlagning. Den får inte användas för andra ändamål, t.ex. rumsuppvärmning.
- Tillaga alltid med ugnsluckan stängd.
- Om produkten installeras i till exempel ett skåp, se till att skåpsdörren aldrig är stängd när produkten är i drift. Värme och fukt kan byggas upp bakom en stängd lucka och orsaka skador på produkten, skåpsmöblerna eller golvet. Stäng inte luckan förrän produkten har svalnat helt efter användning.

2.4 Underhåll och rengöring

WARNING!

Det finns risk för personskador, brand eller skador på produkten.

- Stäng av produkten och koppla bort den från eluttaget före underhåll.
- Se till att produkten har svalnat. Det finns även risk för att glaspanelerna kan spricka.
- Byt omedelbart ut luckans glaspaneler om de är skadade. Kontakta auktoriserat servicecenter.
- Var försiktig när du tar bort luckan. Luckan är tung!
- Ugnsutrymmet och luckan måste torkas av efter varje användningstillfälle. Ånga som bildas vid användningen av ugnen kondenseras på innerväggarna och kan orsaka korrosion.
- Rengör produkten regelbundet för att förhindra att ytmaterialet försämrans.
- Fett och matrester som lämnas kvar i produkten kan orsaka brand och elektriska ljusbågar när mikrovågsugnen är igång.
- Rengör produkten med en fuktig, mjuk trasa. Använd bara milda rengöringsmedel. Använd inte produkter med slipeffekt, skursvampar, lösningsmedel eller metallföremål.
- Om du använder en ugnssprej ska du följa säkerhetsanvisningarna på förpackningen.

2.5 Användning av glas

Hantering av glas utan försiktighet kan resultera i att glaset går sönder, att det blir sprickor eller allvarliga repor:

- Spill inte kallt vatten eller andra vätskor på glaset eftersom en plötslig temperatursänkning kan göra att glaset spricker. Trasigt glas kan vara vasst och svårt att hitta.
- Placera inte varmt glas på en våt eller kall yta, direkt på en bänk eller metallyta eller i diskhon. Hantera inte heller varmt glas med våta trasor.
- Använd inte eller försök reparera trasigt glas.
- Tappa inte eller slå emot glaset mot något hårt, slå inte heller emot med något verktyg mot glaset.

- Värm inte tomt eller nästan tomt glas i mikrovågsugnen, värm inte olja eller smör i mikrovågsugn för varmt (använd minsta tillagningstid).

Låt varmt glas svalna på ett galler, en grytlapp eller en torr trasa. Se till att glaset är tillräckligt kallt innan man diskar det, ställer in det i kylan eller i frysen.

Hantera allt varmt glas (inklusive glas med silikonhanteringsyta) med torra grytlappar.

Undvik att använda mikrovågsugnen på ett felaktigt sätt (t.ex. att sätta på mikrovågsugnen utan något eller med mycket lite i).

2.6 Lampa inuti produkten

WARNING!

Risk för elektrisk stöt!

- När det gäller lampan/lamporna i denna produkt och reservlampor som säljs separat: Dessa lampor är avsedda att tåla extrema fysiska förhållanden i hushållsapparater, såsom temperatur, vibration, fuktighet eller är avsedda att signalera information om produktens driftsstatus. De är inte avsedda att användas i andra produkter eller som rumsbelysning i hemmet.
- Använd bara lampor med samma specifikationer.

2.7 Service

- Kontakta en auktoriserad serviceverkstad för reparation av produkten.
- Använd endast originaldelar.

2.8 Avyttring

WARNING!

Risk för kvävning eller skador.

- Kontakta kommunen för information om hur produkten ska kasseras.
- Koppla loss produkten från eluttaget.
- Klipp av elkabeln nära produkten och kassera den.
- Ta bort luckspärren för att förhindra att barn eller husdjur blir instängda i maskinen.

3. PRODUKTBESKRIVNING

3.1 Allmän översikt

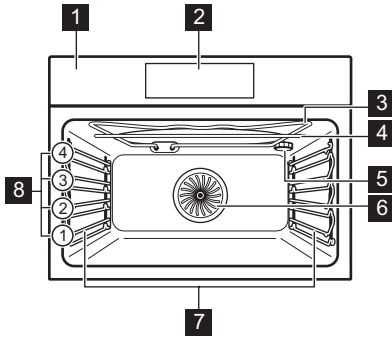

- 1 Kontrollpanel
- 2 Display
- 3 Värmeelement
- 4 Mikrovågsgenerator
- 5 Lampa
- 6 Fläkt
- 7 Ugnstegar, borttagbara
- 8 Hyllplaceringar

3.2 Tillbehör

Galler

För kokkärl, kakformar, stekar.

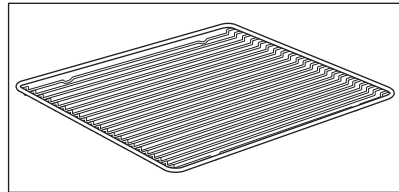

Bakplåt

För kakor och småkakor.

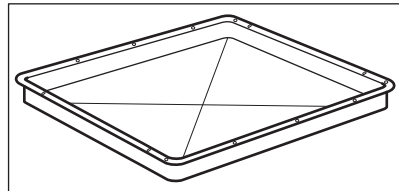

Grill- / stekpanna

För bakning och stekning eller som fettuppsamlingsfat.

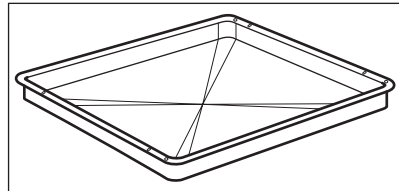

Glasplatta för mikrovågsugn

För att tillaga mat i mikrovågsläge.

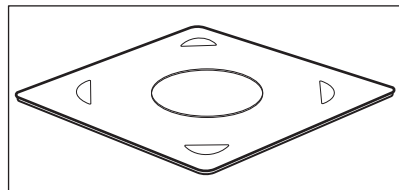

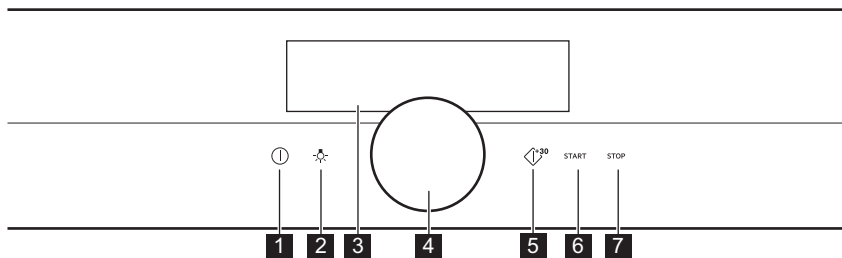

4. SÅ HÄR SLÅR DU PÅ OCH STÄNGER AV UGNEN

4.1 Kontrollpanel



1	På / Av	Tryck och håll inne för att slå på och stänga av ugnen.
2	Lampans strömbrytare	Tända och släcka lampan.
3	Display	Visar nuvarande ugnsställningar.
4	Vridbar ratt	Använda ugnen.
5	Mikrovågsugn snabbstart	Slå på mikrofunktionen (1000 W och 30 sekunder).
6	START	Slå på vald funktion.
7	STOP	Stänga av vald funktion.

		
Tryck och håll inne	Tryck	Håll ned och vrid
Slå på huvudskärmen.	Bekräfta inställning eller gå in i vald undermeny.	Justera inställningar och navigera i menyn.

SÅ HÄR SLÅR DU PÅ OCH STÄNGER AV UGNEN

4.2 Display

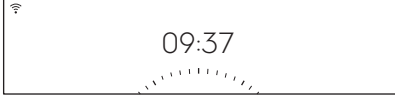
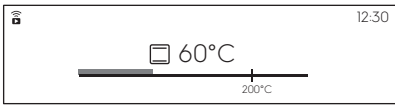
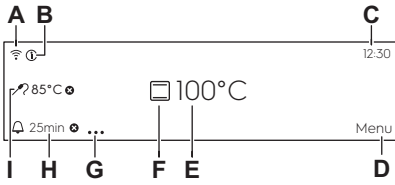



	<p>Efter påslagning visar displayen huvudskärmen med tillagningsfunktionen och standardtemperatur.</p>
	<p>Om du inte använder ugnen inom 2 minuter övergår displayen till viloläge.</p>
	<p>När du tillagar maten visar displayen de inställda funktionerna och andra tillgängliga alternativ.</p>
	<p>Displayen med maximalt antal funktioner inställda.</p> <ul style="list-style-type: none"> A. Wi-Fi (endast vissa modeller) B. Information C. Klockslag D. Meny E. Temperatur / Mikrovågsugns timer F. Tillagningsfunktioner G. Timerinställningar H. Timer I. Matlagningstermometer (endast vissa modeller)

Indikeringar på displayen

Ljudalarm funktionsindikatorer - när den inställda tillagningstiden har gått avges en ljudsignal.

 <p>Funktionen är på.</p>	 <p>Funktionen är på. Matlagningen avslutas automatiskt.</p>	 <p>Ljudalarm avstängt.</p>
--	---	--

Timer-indikatorer

 <p>Timern startar vid en senare tid.</p>	 <p>Timern startar när ugnsluckan har stängts.</p>	 <p>Avbryta inställningen.</p>	 <p>Timern startar när ugnen uppnår inställd temperatur.</p>	 <p>Timern startar när tillagningen startar.</p>
--	---	---	---	---

SÅ HÄR SLÅR DU PÅ OCH STÄNGER AV UGNEN

Wi-Fi indikator - ugnen kan anslutas till WiFi.





Wi-Fi-anslutningen är påslagen.

5. FÖRE FÖRSTA ANVÄNDNING

⚠ VARNING!

Se säkerhetsavsnitten.

5.1 Första rengöring

		
Steg 1	Steg 2	Steg 3
Ta ut alla tillbehör och flyttbara ugnstegar ur ugnen.	Torka av ugnen och tillbehören med en mjuk trasa med varmt vatten och mildt diskmedel.	Sätt in tillbehören och de löstagbara ugnstegarna i ugnen.

5.2 Första anslutning

Displayen visar ett välkomstmeddelande när maskinen har anslutits första gången. Du måste ställa in: Språk, Ljusstyrka i display, Ljudvolym, Klockslag, Trådlös anslutning

5.3 Trådlös anslutning

För att ansluta ugnen behöver du:

- Trådlöst nätverk med internetanslutning.
- Mobil enhet ansluten till ditt trådlösa nätverk.

Steg 1	Ladda ner mobilappen My AEG Kitchen och följ instruktionerna för kommande steg.
Steg 2	Slå på ugnen.
Steg 3	Välj: Meny / Inställningar / Uppkoppling.
Steg 4	Välj: Wi-Fi. Tryck på vredet.
Steg 5	Välj trådlöst nätverk med internetanslutning. Ugnens trådlösa modul startar inom 90 sekunder.

Ta en genväg!



Frekvens	WLAN 2,4 Ghz
	2 412–2 484 MHz
Protokoll	IEEE 802.11b DSSS/802.11g/n OFDM
Max. effekt	EIRP <20 dBm (100 mW)

5.4 Programlicenser

Programvaran i den här produkten innehåller komponenter som baseras på fri och öppen källkod. AEG bekräftar de öppna programvarans och robotgemenskapernas bidrag till utvecklingsprojektet.

För att komma åt källkoden för dessa kostnadsfria och öppna programvarukomponenter vars licensvillkor kräver publicering och för att se deras fullständiga upphovsrättsinformation och tillämpliga licensvillkor, besök: <http://aeg.opensoftwarerepository.com> (mapp GTM3).

6. DAGLIG ANVÄNDNING

VARNING!

Se säkerhetsavsnitten.

6.1 Så här ställer du in: Tillagningsfunktioner

Steg 1	Slå på ugnen.
Steg 2	Ändra inte vredet. Standardtillagningsfunktionerna visas på displayen.
Steg 3	Välj symbolen för tillagningsfunktion och tryck på vredet för att komma till undermenyn.
Steg 4	Välj tillagningsfunktion och tryck på vredet.
Steg 5	Välj: °C. Tryck på vredet. Temperaturinställningarna visas på displayen.
Steg 6	Vrid och tryck på ratten för att välja temperatur och bekräfta.
Steg 7	Tryck på: START .
STOP – tryck för att stänga av tillagningsfunktionen.	
Steg 8	Stäng av ugnen.

Ta en genväg!



6.2 Så här ställer du in: Mikrovågsugns tillagningsfunktioner

Steg 1	Ta bort alla tillbehör och slå på ugnen.
Steg 2	Ändra inte vredet. Standardtillagningsfunktionerna visas på displayen.
Steg 3	Välj symbolen för tillagningsfunktion och tryck på vredet för att komma till undermenyn.
Steg 4	Välj mikrovågsfunktion och tryck på ratten.

Steg 5	Välj: W . Tryck på ratten. Displayen visar inställd mikrovågseffekt.
Steg 6	Vrid och tryck på ratten för att ställa in mikrovågseffekt.
Steg 7	Tryck på: START .
STOP - tryck för att stänga av funktionen.	
Steg 8	Stäng av ugnen.

Den maximala tiden för mikrovågsfunktionerna beror på mikrovågseffekten du ställt in:

MIKROVÅGSEFFEKT	MAXIMAL TID
100–600 W	90 min
Mer än 600 W	7 min





Om du öppnar luckan avbryts funktionen. Starta den igen genom att trycka på **OK**.

Ta en genväg!



6.3 Användning: Mikrovågsugn snabbstart

Steg 1	Sätt på ugnen.	
Steg 2	Tryck på och håll in  . Mikron körs i 30 sekunder.	
Steg 3	Förlänga tillagningstiden:	
	Välj tid och tryck på vredet för att gå till tidsreglaget. Vrid på vredet för att förlänga tillagningstiden och tryck på bekräfta.	Tryck åter på:  för att lägga till 30 sekunder.

Mikrovågsugnen kan slås på när som helst med: Mikrovågsugn snabbstart.

6.4 Så här ställer du in: Tillagningshjälp

Varje maträtt i denna undermeny har en föreslagen funktion och temperatur. Du kan ändra tiden och temperaturen.



Steg 1	Slå på ugnen.
Steg 2	Välj: Meny. Tryck på vredet.
Steg 3	Välj: Tillagningshjälp. Tryck på vredet.
Steg 4	Välj maträtt eller mattyp och tryck på ratten för att bekräfta.
Steg 5	Tryck på: START .





Ta en genväg!







6.5 Värmefunktioner

STANDARD





Tillagningsfunktion	Användning
 GRILL	För grillning av tunnskurna stycken och brödrostning.
 Varmluftsgrillning	Varmluftsstekning på första ugnsnivån av större köttstycken eller fågelkött med ben. För att bryna och göra gratänger.
 Varmluft	För bakning eller torkning på en eller två ugnsnivåer samtidigt. Välj en temperatur 20 till 40 °C lägre än för Över-/undervärme.

Tillagningsfunktion	Användning
 Fryst mat	För tillagning av snabbmat (som pommes frites, klyftpotatis och vårrullar) med en krispig effekt.
 Över-/undervärme	Bakning och stekning på en ugnsnivå.
 Pizza/Paj	För att tillaga pizza. För att bryna ordentligt och få en knaprig botten.
 Undervärme	För bakning av kakor med knaprig botten och för konservering av livsmedel.
 Mikrovågsugn	Effektområde för uppvärmning och tillagning: 100–1 000 W





SPECIAL



Tillagningsfunktion	Användning
 Konservering	För att konservera grönsaker (t.ex. pickles).
 Torkning	För torkning av skivad frukt, grönsaker och svamp.
 Tallriksvärmning	För förvärmning av tallrikar för servering.
 Jäsning av deg	För snabbare degjäsning. Den håller degen elastisk och förhindrar att ytan torkar.

DAGLIG ANVÄNDNING

Tillagningsfunktion	Användning
 Gratinerig	För rätter som lasagne eller potatisgratäng. För att bryna och göra gratänger.
 Långsam tillagning	Tillagning av möra, saftiga stekar.
 Varmhållning	För varmhållning av maträtter.
 Brödbakning	Med den här funktionen kan du baka bröd och bullar med professionellt resultat vad gäller krispighet, färg och glans.

MIKROVÅGSUGN



Tillagningsfunktion	Användning
 Upptining	Effektområde för upptining av kött, fisk eller kakor: 100–200 W
 Återuppvärmning	Effektområde för uppvärmning av färdiglagade rätter och känslig mat: 300–700 W
 Vätska	Effektområde för uppvärmning av drycker och soppor: 800–1 000 W
 Varmluft + mikro	Baka på en ugnsnivå. Funktion med mikrovågsförstärkning.

Tillagningsfunktion	Användning
 Över-/undervärme + Mikro	Baka och grilla på en ugnsnivå. Funktion med mikrovågsförstärkning.
 Grill + Mikro	För att laga mat på kort tid och för bryning. Funktion med mikrovågsförstärkning.
 Grill + Fläkt + Mikro	För stekning av större bitar av kött på en nivå. För att bryna och göra gratänger. Funktion med mikrovågsförstärkning.

7. KLOCKFUNKTIONER

7.1 Beskrivning av klockfunktioner

Klockfunktion	Användning
Tillagningstid	För att ställa in tillagningstiden. Max är 23 tim. 59 min. Maximalt för mikrovågs kombination är 119 min 59 sek.
Startval	Ställ in när tidtagningen ska starta.
Slutalternativ	Ställ in vad som händer när tidtagningen slutar.
Fördröjd start	För att fördröja tillagningens start- och/eller sluttid.
Förlängning av tid	För att förlänga tillagningstiden.
Påminnelse	För att ställa in en nedräkning. Maximalt är 23 tim 59 min. Denna funktion påverkar inte ugnens funktioner i övrigt.
Upptimer	Övervakar hur länge funktionen är igång. Upptimer: Du kan slå på och stänga av den.

Startval	Kommentar
-	Tidtagning startar när du slår på den.
	Tidtagning startar när luckan har stängts.
→	Tidtagning startar när tillagningen startar.
	Tidtagning startar när ugnen uppnår inställd temperatur.
	Tidtagning startar på en viss tid.

Startval, Slutalternativ och Fördröjd start är inte tillgängliga för mikrovågsfunktioner.

7.2 Hur man ställer in: Klockfunktioner

Ställa in klockan	
Steg 1	Välj: Klockslag. Tryck på vredet.
Steg 2	Vrid på vredet för att ställa klockan. Tryck på vredet.

Hur man ställer in tillagningstiden	
Steg 1	Välj uppvärmningsfunktion och ställ in temperaturen.
Steg 2	Välj: Timer.
Steg 3	Vrid på vredet för att ställa in tiden. Tryck på vredet.
Steg 4	Välj: Slutalternativ. Tryck på vredet. Timern startar nedräkningen omedelbart.

Ta en genväg!



Hur man väljer start-/sluttid för tillagningen	
Steg 1	Välj uppvärmningsfunktion och ställ in temperaturen.
Steg 2	Välj: ● ● ● . Tryck på vredet.
Steg 3	Välj: Startval. Tryck på vredet.
Steg 4	Välj: Slutalternativ. Tryck på vredet.

Hur man ställer start- och sluttid för fördröjd matlagning	
Steg 1	Välj: ● ● ● . Tryck på vredet.
Steg 2	Välj: Startval / Vid en senare tidpunkt. Tryck på vredet.
Steg 3	Vrid på vredet för att ställa in starttiden. Tryck på vredet.
Steg 4	Vrid på vredet för att ställa in sluttid. Tryck på vredet.
Steg 5	Välj: Slutalternativ. Tryck på vredet.

KLOCKFUNKTIONER

Hur man fördröjer starttid utan att ställa in sluttid för tillagningen

Steg 1	Välj: ● ● ● . Tryck på vredet.
Steg 2	Välj: Startval / Vid en senare tidpunkt.
Steg 3	Vrid på vredet för att ställa in starttiden. Tryck på vredet två gånger för att bekräfta.

Hur man förlänger tillagningstiden

När 10 % av tillagningstiden återstår och maten inte verkar vara klar, kan man förlänga tillagningstiden. Du kan också ändra ugnsfunktionen.

Steg 1	Välj: Timer.
Steg 2	Välj önskad tidsikon för att förlänga tillagningstiden och tryck på vredet för att bekräfta.
Steg 3	Välj också önskad uppvärmningsfunktion och tryck på vredet för att ändra det.

8. ANVÄNDNING: TILLBEHÖR

8.1 Sätta in tillbehör

Använd endast lämpliga kokkärl och material. Se kapitlet "Råd och tips" i kapitlet Lämpliga kokkärl och material för mikrovågsugn.

Liten inbuktning upptill ökar säkerheten. Fördjupningarna är gör också enheterna tipsäkra. Den höga kanten runt hyllan hindrar att kokkärl glider av.

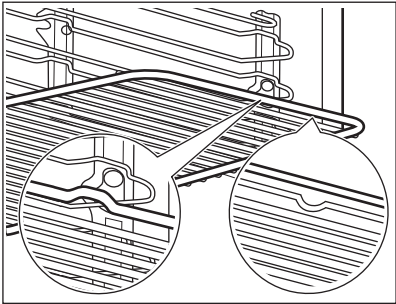
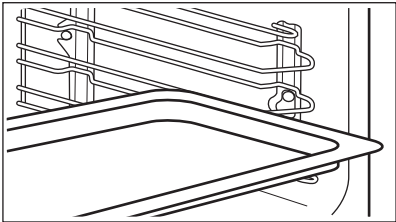
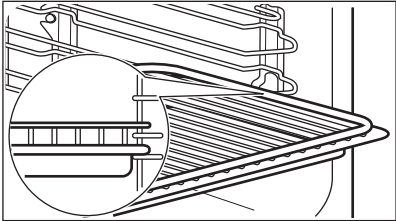
<p>Galler: Skjut in gallret mellan ugnsstegens ledskenor och kontrollera att fötterna är vända nedåt.</p>	
<p>Bakplåt / Djup form: Skjut in långpannan mellan ugnsstegarnas ledskenor.</p>	
<p>Galler, Bakplåt / Djup form: Skjut in bakplåten mellan ugnsstegarnas ledskenor och ugnsgallret på ledskenorna ovanför.</p>	

Glasplatta för mikrovågsugn:

Mikrovågsugnens glasfat skall endast användas med mikrovågsfunktionen. Det är inte avsett för kombinerade mikrovågsfunktioner (t.ex. mikrovågsgrill).

Placera tillbehöret på botten i ugnen.

Maten kan läggas direkt på mikrovågsugnens glasfat.

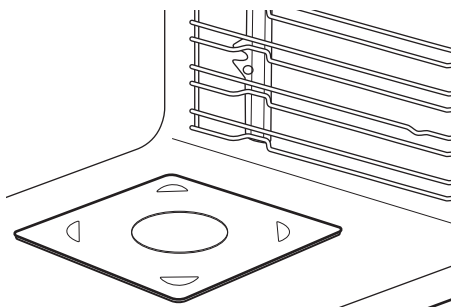

9. TILLVALSFUNKTIONER



9.1 Så här sparar du: Favoriter

Du kan spara dina favoritinställningar, som tillagningsfunktion, tillagningstid, temperatur eller rengöringsfunktion. Du kan spara 3 favoritinställningar. Sparade inställningar finns i menyn: Favoriter.

Steg 1	Slå på ugnen.
Steg 2	Välj önskad inställning och tryck på vredet.
Steg 3	Välj: Meny/Favoriter.
Steg 4	Välj: Spara aktuell inställning. Vrid på ratten till inställningens position.
Steg 5	Tryck på ratten för att lägga till inställningen i listan av: Favoriter.

9.2 Automatisk avstängning

Av säkerhetsskäl stängs ugnen av efter en tid om en uppvärmningsfunktion är aktiv och inga inställningar ändras.

 (°C)	 (tim)
30 - 115	12.5
120 - 195	8.5
200 - 230	5.5

Automatisk avstängning fungerar inte med funktionerna: Belysning, Sluttid, Långsam tillagning.

9.3 Kylfläkt

När ugnen är på, slås kylfläkten på automatiskt för att hålla ugnens ytor svala. Om du stänger av ugnen kan kylfläkten fortsätta att vara igång tills ugnen är sval.

10. RÅD OCH TIPS

10.1 Tillagningsrekommendationer



Temperaturen och gräddningstiderna i tabellerna är endast riktvärden. De beror på recepten samt på ingrediensernas kvalitet och mängd.

Din ugn kan ha andra bak-/stekegenskaper än din gamla ugn. Tabellerna nedan visar rekommenderade inställningar för temperatur, tillagningstid och hyllposition för specifika typer av mat.

Om du inte kan hitta inställningarna för ett visst recept kanske du kan använda inställningarna för ett liknande recept.

För mer matlagingsrekommendationer, se matlagningstabeller på vår hemsida. Du hittar matlagningstips genom att kontrollera PNC-numret på märkskylten på främre ramen i ugnsutrymmet.

10.2 Rekommendationer för mikrovågsugnen

Nu ska vi laga mat!

Placera maten på glasfatet i botten av mikrovågsugnen.

Placera maten på ett fat på botten av ugnsutrymmet.

Vänd eller rör om efter halva upptnings- eller tillagningstiden.

Rör om i rätter med vätska då och då.

Rör om före servering.

Täck maten som ska tillagas och värmas upp.

Med en sked i flaskan eller i glaset vid uppvärmning av drycker erhålls bättre värmefördelning.

Lägg in maten i ugnen utan förpackning. Färdigrätter med förpackning kan endast tillagas i ugnen om förpackningen är avsedd för mikrovågsugn (kontrollera uppgifterna på förpackningen).



Tillagning i mikrovågsugnen

Låt maten i ugnen vara övertäckt. Mat kan tillagas utan lock om en knaprig skorpa önskas.

Använd inte för hög energi (för lång tid eller för hög effekt) för tillagningen. Maten kan bli torr, bränd eller börja brinna.

Använd inte ugnen för att koka ägg eller sniglar med skal – de kan explodera. Stick hål i äggulan innan du värmer upp ägg.

Stick ett antal hål i mat med skinn eller skal före tillagning.

Skär grönsaker i jämnstora bitar.

Efter att ha stängt av ugnen, ta ut maten och låt den stå i några minuter för att få en jämn temperatur.



Upptining i mikrovågsugnen

Placera det frysta livsmedlet utan omslag på en liten, upp och nervänd tallrik med en behållare under, eller på ett upptinningsställ eller en plastsil, så att vätska som bildas kan rinna av.

Ta ut upptnade delar efter hand.

Istället för att tina frukt och grönsaker först kan du använda högre effekt i mikrovågsugnen för att tillaga dem.

10.3 Lämpliga kokkärl och material för mikrovågsugn

För mikrovågsugnen får man endast använda lämpliga kärl och material. Se tabellen nedan som referens.

Kontrollera kokkärl/materialspecifikationerna före användning.

Kokkärl/material			
Ugnsfast glas och porslin utan metalldelar, t.ex. värmebeständigt glas	✓	✓	✓
Ej ugnsfast glas och porslin utan dekor av silver, guld, platina eller andra metaller	✓	x	x
Glas och vitrokeramik av ugnsfast/fryståligt material	✓	✓	✓
Ugnsfast keramik och lergods utan kvarts eller metallkomponenter och glasyrer som innehåller metall	✓	✓	✓
Keramik, porslin och lergods med oglaserad botten eller med små hål, t.ex. på handtagen	x	x	x
Värmebeständig plast upp till 200 °C	✓	✓	x
Kartong, papper	✓	x	x
Plastfolie	✓	x	x
Plastfolie till mikrovågsugn	✓	✓	x
Stekkärl av metall, t.ex. emalj, gjutjärn	x	x	x
Bakformar, svartlack eller silikonbelagd	x	x	x
Bakplåt	x	x	x
Galler	x	x	✓
Glasplatta i mikrovågsugns botten	✓	✓	x

Kokkärl/material			
Kokkärl för mikrovågsugn, t.ex. krispplatta	x	✓	x

10.4 Rekommenderade effektlägen för olika typer av mat

Uppgifterna i tabellen är endast riktvärden.

700–1000 W		
 Tillaga grönsaker	 Bryna början av tillagningen	 Värma upp vätskor

500–600 W			
 Tillaga ägg	 Sjuda gryträtter	 Värma maträtter på en tallrik	 Tina och värma frysta maträtter

300–400 W				
 Smälta ost, choklad, smör	 Sjuda ris	 Värma barnmat	 Tillaga/värma känsliga livsmedel	 Fortsätta tillagningen





100–200 W			
 Tina bröd	 Tina frukt och kakor	 Tina ost, grädde, smör	 Tina kött, fisk

10.5 Tillagningstabeller för testinstitut







Information för testinstitut

Tester enligt IEC 60705.

Använd gallret om inget annat anges.

Mikrovågsugns-funktion	 POWER (W)	 (kg)		 (min)	
Sockerkaka	600	0.475	Undersida	7 - 9	Vänd ett kvarts varv efter halva tiden.
Köttfärsimpa	400	0.9	2	25 - 32	Vänd ett kvarts varv efter halva tiden.
Ugnsomelett	500	1	Undersida	18	-
Upptining av kött	200	0.5	Undersida	7 - 8	Vänd köttet efter halva tillagningstiden.

Använd gallret.

MIKRO-VÅG-SUGN KOMBI-FUNKTION		 POWER (W)	 (°C)		 (min)	
Mjuk kaka, 0,7 kg	Över-/undervärme + Mikro	100	200	2	23 - 27	Vänd ett kvarts varv efter halva tiden.
Potatisgratäng, 1,1 kg	Varmluft + mikro	300	180	2	38 - 42	Vänd ett kvarts varv efter halva tiden.
Kyckling, 1,1 kg	Grill + Fläkt + Mikro	400	230	1	35 - 40	Lägg köttet i en rund glasform och vänd efter halva tillagningstiden.

11. SKÖTSEL OCH RENGÖRING

⚠ VARNING!

Se säkerhetsavsnitten.

11.1 Anmärkningar om rengöring

 Rengöringsmedel	Torka av framsidan av ugnen med en mjuk trasa med varmt vatten och mildt rengöringsmedel.
	Använd en rengöringslösning för att rengöra metalldelar.
	Rengör fläckar med ett mildt rengöringsmedel.

 Används varje dag	Rengör ugnsutrymmet efter varje användningstillfälle. Fettansamling eller andra matrester kan leda till eldsväda. Rengör ugnsutrymmets tak från matrester och fett.
	Låt inte maten stå i ugnen längre än 20 minuter. Torka av ugnsutrymmet med en mjuk trasa efter användning.

 Tillbehör	Rengör alla ugnstillbehör efter varje användningstillfälle och låt dem torka. Använd en mjuk trasa med varmt vatten och mildt rengöringsmedel. Diska inte tillbehören i diskmaskin.
	Rengör inte tillbehör med nonstick-beläggning med ett rengöringsmedel med slipeffekt eller vassa föremål.

11.2 Hur man tar bort: Ugnsstegar

Ta bort ugnsstegarna vid rengöring av ugnen.

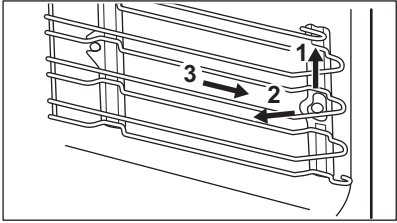
Steg 1	Stäng av ugnen och vänta tills den har svalnat.	
Steg 2	Dra försiktigt ugnsstegen uppåt och ut ur den främre upphängningen.	
Steg 3	Dra först ut stegarnas främre del från sidoväggen.	
Steg 4	Dra ur stegen från den bakre upphängningen.	
Sätt tillbaka ugnsstegarna i omvänd ordning.		

11.3 Byte av: Lampa

 **VARNING!**

Risk för elektrisk stöt!
Lampan kan vara het.

Håll i halogenlampan med en trasa för att förhindra att fett ska komma på lampan.

Innan du byter lampan:		
Steg 1	Steg 2	Steg 3
Stäng av ugnen. Vänta tills ugnen är kall.	Koppla bort ugnen från eluttaget.	Lägg en trasa i botten av ugnsutrymmet.

Övre lampa

Steg 1	Ta bort glasskyddet genom att vrida på det.
Steg 2	Rengör lampglaset.
Steg 3	Byt ut lampan mot en lämplig lampa som tål 300 °C.
Steg 4	Sätt tillbaka lampglaset.

12. FELSÖKNING

VARNING!

Se säkerhetsavsnitten.

12.1 Vad gör jag om ...



Ugnen slås inte på eller värms inte upp



Möjlig orsak



Åtgärd

Ugnen är inte ansluten till strömförsörjningen eller den är ansluten på fel sätt.

Kontrollera att ugnen är korrekt ansluten till strömförsörjningen.

Klockan är inte inställd.

Ställ in klockan, för mer information se kapitlet "Klockfunktioner", Hur man ställer in: Klockfunktioner.

Dörren är inte ordentligt stängd.

Stäng luckan helt.

Säkringen har gått.

Kontrollera om säkringen är orsaken till felet. Om problemet återkommer ska du kontakta en kvalificerad elektriker.

Barnlåset är aktiverat.

Se kapitlet "Meny", undermeny för: Tillval.



Komponenter



Beskrivning



Åtgärd

Glödlampan är trasig.

Byt lampa, för mer information se kapitlet "Underhåll och rengöring", Hur man byter: Lampa.



Problem med WiFi-signalen





Möjlig orsak



Åtgärd



Fel på den trådlösa nätverkssignalen.

Kontrollera ditt trådlösa nätverk och din router. Starta om routern.



 Problem med WiFi-signalen	
 Möjlig orsak	 Åtgärd
Ny router har installerats eller routerns inställningar har ändrats.	För att konfigurera ugnen eller den mobila enheten igen, se kapitlet "Före första användning", Trådlös anslutning.
Den trådlösa nätverkssignalen är svag.	Flytta routern så nära ugnen som möjligt.
Den trådlösa signalen har påverkats av en mikroovågsugn placerad för nära ugnen.	Stäng av mikroovågsugnen.

12.2 Hur man hanterar: Felkoder

När mjukvarufel uppstår visar displayen ett felmeddelande. I det här avsnittet får du en lista över problem du kan hantera själv.

 Kod och beskrivning	 Åtgärd
F601 – problem med Wi-Fi-signalen.	Kontrollera nätverksanslutningen. Se kapitlet "Före första användning", Trådlös anslutning.
F604 - Den första anslutningen till Wi-Fi misslyckades	Stäng av ugnen, slå på den och försök igen. Se kapitlet "Före första användning", Trådlös anslutning.
F908 – ugnssystemet kan inte ansluta till kontrollpanelen.	Stäng av och sätt på ugnen.

Om något av dessa felmeddelanden fortsätter att visas på displayen, betyder det att ett felaktigt delsystem kan ha kopplats bort. I ett sådant fall ska du kontakta återförsäljaren eller ett auktoriserad serviceverkstad. Om något av dessa fel uppstår, fortsätter övriga ugnsfunktioner att fungera som vanligt.

 Kod och beskrivning	 Åtgärd
F131 – magnetronens temperatur är för hög.	Stäng av ugnen och vänta tills den har svalnat. Slå på ugnen igen.
F602, F603 – Wi-Fi är inte tillgängligt.	Stäng av och sätt på ugnen.

12.3 Servicedata

Kontakta din återförsäljare eller en auktoriserad serviceverkstad om du inte kan avhjälpa felet. Nödvändig information som servicecentret behöver finns på graderingsskylten. Typskylten sitter på ugnsutrymmets främre ram. Avlägsna inte typskylten från ugnsutrymmet.

Vi rekommenderar att du antecknar uppgifterna här:	
Modell (MOD.)
Produktnummer (PNC)
Serienummer (S.N.)

13. ENERGIEFFEKTIVITET

13.1 Energibesparing



Denna ugn har funktioner som möjliggör energibesparing under tillagningen.

Kontrollera att ugnsluckan är ordentligt stängd när ugnen är påslagen. Öppna inte luckan för ofta under tillagningen. Håll luckans tätningsslist är ren och kontrollera att den sitter rätt och ordentligt fast.

Använd kokkärl i metall för högre energieffektivitet (men inte med mikrovågsfunktion).

Om möjligt, undvik att förvärma ugnen före tillagning.

Gör så korta uppehåll som möjligt vid tillagning av flera rätter för samma tillfälle.

Tillagning med varmluft

Om möjligt, använd varmluftsfunktionen för att spara energi.

Restvärme

Om ett program används med inställd programtid eller sluttid och tillagningen tar längre tid än 30 minuter, stängs värmeelementen av automatiskt tidigare med vissa ugnsfunktioner.

Fläkten och belysningen fortsätter att vara påslagna. När du stänger av ugnen visas restvärme på displayen. Du kan använda den värmen för varmhållning.

Om tillagningen tar längre tid än 30 minuter, sänk ugnstemperaturen med minst 3–10 minuter innan tillagningen avslutas. Tillagningen fortsätter med ugnens restvärme.

Använd restvärmen för att värma annan mat.

Varmhållning

Välj lägsta möjliga temperaturinställning för att använda restvärme och hålla maten varm.

Restvärmeindikatorn eller temperaturen visas på displayen.

Laga mat med släckt belysning

Släck belysningen under tillagning. Tänd den endast när du behöver den.

14. MENYSTRUKTUR

14.1 Meny

Välj: Meny och tryck på ratten.

Menyalternativ		Användning
Favoriter		Förteckning av favoritinställningar.
Tillagningshjälp		Förteckning av automatiska program.
Tillval		Välja ugnsställningar.
Inställningar	Uppkoppling	Välja nätverksinställningar.
	Inställningar	Välja ugnsställningar.
	Service	Visar programvarans version och konfiguration.

14.2 Undermeny för: Tillval

Undermeny	Användning
Belysning	Tänder och släcker lampan.
Lampsymbol synlig	Lampsymbolen visas på displayen.
Barnlås	Förhindrar oavsiktlig påslagning av ugnen. När alternativet är påslaget visas texten "Barnlås" på displayen när du slår på ugnen. Aktivera ugnen genom att sätta kodbokstäverna i alfabetisk ordning.
Snabbuppvärmning	Förkortar uppvärmningstiden. Det är endast tillgängligt för vissa ugnsfunktioner.

14.3 Undermeny för: Uppkoppling

Undermeny	Beskrivning. Används för att:
Wi-Fi	Aktivera och avaktivera: Wi-Fi:
Fjärrstyrning	Aktivera och avaktivera fjärrstyrning. Alternativet visas endast efter påslagning av: Wi-Fi:

Undermeny	Beskrivning. Används för att:
Nätverk	För att kontrollera nätverksstatus och signalstyrka på: Wi-Fi:
Automatisk fjärrstyrning	För att starta fjärrstyrningen automatiskt efter att ha tryckt . START. Alternativet visas endast efter påslagning av: Wi-Fi:
Glöm nätverk	Avaktivera aktuellt nätverk från automatisk anslutning till ug- nen.

14.4 Undermeny för: Inställningar

Undermeny	Beskrivning
Språk	Val av språk för ugnen.
Klockslag	Ställer in aktuell tid och datum.
Visa klocka i standby	Slår på och stänger av tiden.
Klocka i digital stil	Ändrar formatet för tidsvisning.
Knappljud	Slår på och stänger av ljudsignal för pekkontrollerna. Det går inte att stänga av ljudet för: Ⓢ, STOP .
Alarm/Felsignal	Slår på och stänger av larmet.
Ljudvolym	Ställer in volymen på knappljud och signaler.
Ljusstyrka i display	Ställer in ljusstyrkan på displayen.

14.5 Undermeny för: Service

Undermeny	Beskrivning. Används för att:
Demoläge	Aktiverings-/avaktiveringskod: 2468
Licens	Information om licenser.
Programversion	Information om programversion.

MENYSTRUKTUR



Undermeny	Beskrivning. Används för att:
Återställ alla inställningar	Återställer till fabriksinställningar.
Återställ alla pop-ups	Återställer alla meddelanden till originalinställningar.

15. ENKELT!





Före första användning måste du ställa in:

Språk	Ljusstyrka i display	Ljudvolym	Klockslag
-------	----------------------	-----------	-----------



Bekanta dig med de grundläggande symbolerna på kontrollpanelen och displayen:

 På / Av	 Information	 Timerinställningar	START / STOP
--	--	---	--------------

Börja använda ugnen

Snabbstart	Sätt på ugnen och starta matlagningen med standardtemperaturen och tiden för funktionen.	Steg 1	Steg 2	Steg 3
		Tryck och håll in: 	 ... – tryck på ugnsfunktionen och tryck sedan på ratten.	Tryck på: START .
Snabb avstängning	Stänger av ugnen, displayen och meddelandet när som helst.	 – tryck och håll in tills ugnen stängs av.		
Mikrovåg snabbstart	Startar mikrovågsugnen när som helst med standardinställning 30 sek / 1 000 W:	Tryck på:  .		

Börja tillagningen



Steg 1	Steg 2	Steg 3	Steg 4
 – tryck för att slå på ugnen.	 ... – välj tillagningsfunktion och tryck på ratten.	°C – vrid och tryck på ratten för att välja temperatur och bekräfta.	START – tryck för att starta tillagningen.

Lär dig att laga mat snabbt

Använd de automatiska programmen för att tillaga en rätt snabbt med standardinställningarna:

Steg 1	Steg 2	Steg 3	Steg 4	Steg 5
Tryck på: ①.	Välj: Meny. Tryck på vredet.	Välj: Tillagningshjälp . Tryck på ratten.	Välj matkategori.	Välj maträtt och tryck på vredet.

Använd snabbfunktionerna för att ställa in tillagningstiden eller ändra tillagningsfunktion

Snabbinställning av tidtagning Välj de vanligaste tidtagningsinställningarna med genvägarna.	Steg 1	Steg 2
	Välj: Timer . Tryck på ratten.	Välj önskad tid och tryck på vredet.
10 % Finish assist Använd 10 % Finish assist för att lägga till extra tid eller ändra tillagningsfunktionen när 10 % av tillagningstiden återstår.	+1 min +5 min +10 min – tryck på önskad tidssymbol för att förlänga tillagningstiden.	
	Ändra funktion: Välj önskad funktion    ... – välj önskad funktion. Tryck på ratten.	

16. TA EN GENVÄG!

Här kan du se alla smarta genvägar. Du hittar information om dem även i kapitlet om genvägar i bruksanvisningen.

Trådlös anslutning



Så här ställer du in: Tillagningsfunktioner



Så här ställer du in: Tillagningshjälp



Så här ställer du in: Tillagningstid





Så här fördröjer du: Tillagningens start- och sluttid

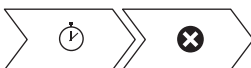

Så här avbryter du: Inställd tidtagning



17. MILJÖSKYDD

Återvinn material med symbolen . Återvinn förpackningen genom att placera den i lämpligt kärl. Bidra till att skydda vår miljö och vår hälsa genom att återvinna avfall från elektriska och elektroniska produkter. Släng inte produkter märkta med symbolen  med hushållsavfallet. Lämna in produkten på närmaste återvinningsstation eller kontakta kommunkontoret.

www.aeg.com/shop



867362887-A-122021