

▶ BFB5000WM
BHB5000WM
KME525800M
KMK525800M

SV **Bruksanvisning**
Mikrovågskombiugn

USER MANUAL

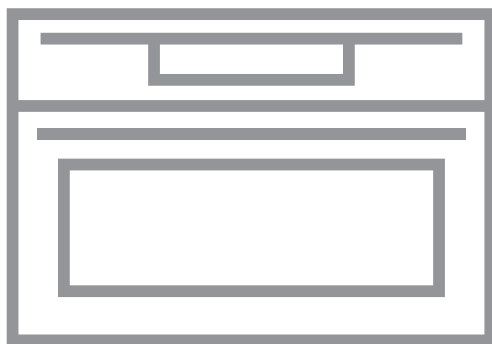

AEG

FÖR PERFEKT RESULTAT

Tack för att du valt denna produkt från AEG. Vi har skapat den så att du ska kunna få felfritt resultat i många år, med innovativa tekniker som gör livet enklare – funktioner som du inte skulle hitta hos vanliga produkter. Ta några minuter och läs igenom detta för att få ut så mycket som möjligt av produkten.

Besök vår webbplats för att:



Få tips om användning, broschyrer, felsökning, service- och reparationsinformation:

www.aeg.com/support



Registrera din produkt för bättre service:

www.registeraeg.com



Köpa tillbehör, förbrukningsvaror och originalreservdelar till din produkt:

www.aeg.com/shop

KUNDTJÄNST OCH SERVICE

Vi rekommenderar att originalreservdelar används.

Ha följande uppgifter till hands när du kontaktar serviceavdelningen: Modell, PNC, serienummer.

Informationen står på märkplåten.

 Varnings-/viktig säkerhetsinformation

 Allmän information och tips

 Miljöinformation

Med reservation för ändringar.

INNEHÅLL

1. SÄKERHETSINFORMATION	5
1.1 Säkerhet för barn och handikappade.....	5
1.2 Allmän säkerhet.....	5
2. SÄKERHETSINSTRUKTIONER	8
2.1 Installation.....	8
2.2 Elektrisk anslutning.....	8
2.3 Använd.....	9
2.4 Underhåll och rengöring.....	10
2.5 Lampa inuti produkten.....	10
2.6 Service.....	10
2.7 Kassering.....	11
3. PRODUKTBESKRIVNING	12
3.1 Allmän översikt.....	12
4. KONTROLLPANELEN	13
4.1 Infällbara vred.....	13
4.2 Sensorfält/knappar.....	13
4.3 Display.....	13
5. FÖRE FÖRSTA ANVÄNDNING	14
5.1 Första rengöring	14
6. DAGLIG ANVÄNDNING	15
6.1 Ställa in funktionen: Mikrovågsugn.....	15
6.2 Hur man ställer in: Mikrovåg Kombi.....	16
6.3 Uppvärmningsfunktioner.....	16
7. KLOCKFUNKTIONER	18
7.1 Tabell över klockfunktioner.....	18
7.2 Hur man ställer in: Klocka.....	18
7.3 Så här ställer du in funktionen: Koktid.....	18
7.4 Hur man ställer in funktionen: Sluttid.....	19
7.5 Så här ställer du in funktionen: Fördröjd start.....	19
7.6 Hur man ställer in funktionen: Signalur.....	20
8. ANVÄNDNING AV TILLBEHÖR	21
8.1 Sätta in tillbehör.....	21
9. TILLVALSFUNKTIONER	22
9.1 Användning: Barnlås.....	22
9.2 Användning: funktionslås.....	22
9.3 Kylfläkt.....	22
10. TIPS	23
10.1 Tillagningsrekommendationer.....	23
10.2 Rekommendationer mikrovågsugnen	23
10.3 Lämpliga kokkärl och material för mikrovågsugn	24
10.4 Grill.....	25
10.5 Tillagning med mikrovågor.....	26
10.6 Rekommenderade effektlägen för olika typer av mat.....	30
10.7 Information till provanstalter.....	31

INNEHÅLL

11. UNDERHÅLL OCH RENGÖRING.....	33
11.1 Anmärkningar om rengöring.....	33
12. FELSÖKNING.....	34
12.1 Om produkten inte fungerar	34
12.2 Serviceinformation.....	34
13. ENERGIEFFEKTIVITET.....	36
13.1 Energibesparing.....	36
14. LÄTT SOM EN PLÅTT!.....	37

1. ⚠ SÄKERHETSINFORMATION

Läs noga de bifogade instruktionerna före installation och användning av produkten. Tillverkaren är inte ansvarig för eventuella personskador eller andra skador som uppkommit som ett resultat av felaktig installation eller användning. Förvara alltid bruksanvisningen på en säker och tillgänglig plats för framtida bruk.

1.1 Säkerhet för barn och handikappade

- Låt inte barnen leka med produkten.
- Håll allt förpackningsmaterial utom räckhåll för barn och kassera det på lämpligt sätt.
- **WARNING:** Barn och husdjur ska hållas borta från produkten när den är igång eller när den svalnar. Åtkomliga delar blir heta under användning.
- Om produkten har ett barnlås, måste detta aktiveras.
- Barn får inte utföra städning och underhåll av produkten utan uppsikt.

1.2 Allmän säkerhet

- Endast behöriga personer får installera den här produkten och byta kabel.
- **WARNING:** Produkten och åtkomliga delar blir mycket varma under användning. Var försiktig så att du undviker att vidröra värmeelementen.
- Använd alltid ugnsvantar för att ta ut eller sätta in tillbehör eller eldfasta formar.
- Innan du utför något underhåll ska du koppla ur produkten från nätuttaget.
- **WARNING:** Kontrollera att produkten är avstängd innan du byter lampa för att undvika risken för elstötar.
- Använd inte produkten innan den installeras i den inbyggda strukturen.
- Använd inte ångrengörare vid rengöring av produkten.

SÄKERHETSINFORMATION

- Använd inte skarpa rengöringsmedel med slipeffekt eller vassa metallskrapor för att rengöra ugnsluckans glasskivor eftersom dessa kan repa ytan, vilket i sin tur kan leda till att glaset spricker.
- Om nätsladden är skadad måste den bytas av tillverkaren, tillverkarens auktoriserade servicecenter eller personer med motsvarande utbildning, för att undvika elektrisk fara.
- Aktivera inte produkten när den är tom. Metalldelar i ugnsutrymmet kan skapa ljusbågar.
- Metallbehållare för mat och dryck får aldrig placeras i mikrovågsugnen. Detta krav gäller inte om tillverkaren anger storlek och form på metallbehållare som är lämpliga för tillagning i mikrovågsugn.
- Sättet för fränkoppling måste införlivas i det fasta kablaget i enlighet med gällande anslutningsbestämmelser.
- Använd bara den roterande plattan och dess stöd avsedd för den här produkten.
- VARNING: Om luckan eller tätningarna är skadade får du inte använda ugnen förrän den har reparerats av en behörig person.
- VARNING: Bara en behörig person kan utföra service eller reparation som involverar borttagning av ett lock som ger skydd mot mikrovågsenergi.
- VARNING: Hetta inte upp vätskor och mat i slutna behållare. De kan explodera.
- Använd endast kärl som är lämpliga för mikrovågsugn.
- Vid uppvärmning av mat i plast- eller pappersbehållare ska du hålla ett öga på ugnen eftersom det finns risk för antändning.
- Produkten är avsedd för uppvärmning av mat och dryck. Torkning av mat eller kläder, eller uppvärmning av värmedynor, tofflor, svampar, disktrasor o. dyl. kan leda till skador eller eldsvåda.

- Om det kommer ut rök ska du genast stänga av produkten eller dra ur kontakten ur vägguttaget och ha luckan stängd för att inte lågorna ska sprida sig.
- Vid uppvärmning av drycker i mikrovågsugn kan fördröjd stötkokning inträffa. Var därför försiktig när du hanterar behållaren.
- Innehållet i nappflaskor och barnmatsburkar måste skakas eller röras om. Kontrollera temperaturen innan barnet äter så att han eller hon inte bränner sig.
- Ägg med skalet på eller hela hårdkokta ägg får inte värmas i mikrougnen eftersom de kan explodera, även efter du har tagit ut dem ur mikrougnen.
- Mikrougnen ska rengöras regelbundet och matrester ska tas bort.
- Om inte mikrougnen hålls ren kan det leda till att ytorna i ugnen blir dåliga och att ugnen inte fungerar som den ska, vilket i sin tur kan leda till att en farlig situation uppstår.

2. SÄKERHETSINSTRUKTIONER

2.1 Installation

 **WARNING!**

Endast en behörig person får installera den här produkten.

- Avlägsna allt förpackningsmaterial.
- Installera eller använd inte en skadad produkt.
- Följ installationsinstruktionerna som följer med produkten.
- Var alltid försiktig när produkten rör sig eftersom den är tung. Använd alltid skyddshandskar och täckta skor.
- Dra aldrig produkten i handtaget.
- Installera produkten på en säker och lämplig plats som uppfyller installationskraven.
- Minsta avstånd till andra produkter ska beaktas.
- Innan produkten installeras ska du kontrollera att ugnsluckan öppnas enkelt utan motstånd.
- Produkten är utrustad med ett elektriskt kylsystem. Det måste användas tillsammans med det elektriska nätuttaget.

Skåpets minimihöjd (minimihöjd för skåpet under köksbänken)	444 (460) mm
Skåpets bredd	560 mm
Skåpets djup	550 (550) mm
Höjd på produktens främre del	455 mm
Höjd på produktens bakre del	440 mm
Bredd på produktens främre del	595 mm
Bredd på produktens bakre del	559 mm
Produktens djup	567 mm
Djupet på den inbyggda produkten	546 mm
Djup med öppen lucka	882 mm
Minsta storlek på ventilationens öppning. Öppningen är placerad på botten baksidan	560x20 mm
Monteringskruvar	3.5x25 mm

2.2 Elektrisk anslutning

 **WARNING!**

Risk för brand och elektriska stötar.

- Alla elektriska anslutningar ska göras av en behörig elektriker.
- Produkten måste jordas.
- Se till att de parametrarna på märkskylten överensstämmer med elnätets elektricitet.
- Använd alltid ett korrekt installerat, stötsäkert och jordat eluttag.
- Använd inte grenuttag eller förlängningssladdar.
- Kontrollera så att du inte skadar stickkontakten och nätkabeln. Om produktens nätkabel behöver bytas måste det göras av vårt auktoriserade servicecenter.
- Låt inte nätkablar komma i kontakt med eller komma nära produktens lucka eller nichen nedanför produkten, speciellt inte när den är igång eller om luckan är het.
- Stötskyddet för strömförande och isolerade delar måste fästas på ett sådant sätt att det inte kan tas bort utan verktyg.
- Anslut stickkontakten till eluttaget först vid slutet av installationen. Kontrollera att stickkontakten är åtkomlig efter installationen.
- Anslut inte stickkontakten om vägguttaget sitter löst.
- Dra inte i anslutningssladden för att koppla bort produkten från eluttaget. Ta alltid tag i stickkontakten.
- Använd endast rätt isoleringsenheter: strömbrytare, säkringar (säkringar av skruvtyp tas ur hållaren), jordfelsbrytare och kontaktorer.
- Den elektriska installationen måste ha en isolationsenhet så att du kan koppla från produkten från nätet vid alla poler. Kontaktöppningen på isolationsenheten måste vara minst 3 mm bred.
- Denna produkt levereras utan huvudkontakt och huvudkabel.

2.3 Använd

VARNING!

Risk för skador, brännskador, elstötar eller explosion föreligger.

- Denna produkt är endast avsedd för hushållsbruk.
- Ändra inte produktens specifikationer.
- Se till att ventilationsöppningarna inte är blockerade.
- Lämna inte produkten utan tillsyn under användning.
- Stäng av produkten efter varje användningstillfälle.
- Var försiktig när du öppnar produktens lucka medan produkten är igång. Het luft kan strömma ut.
- Använd inte produkten med våta händer eller när den är i kontakt med vatten.
- Tyng inte ner luckan när den är öppen.
- Använd inte produkten som arbets- eller avlastningsyta.
- Öppna produktens lucka försiktigt. Användning av ingredienser som innehåller alkohol kan producera en blandning av luft och alkohol.
- Låt inte gnistor eller öppna lågor komma i kontakt med produkten när du öppnar luckan.
- Placera inga lättantändliga produkter eller föremål som är fuktiga med lättantändliga produkter i, nära eller på produkten.
- Använd inte mikrovågsugnen för att värma upp ugnen.

VARNING!

Risk för skador på produkten föreligger.

- För att förhindra skador eller missfärgning på emaljen:

SÄKERHETSINSTRUKTIONER

- lägg inte aluminiumfolie direkt på ugnsbotten.
- ställ inte hett vatten direkt i den heta produkten.
- låt inte fuktiga kärl eller matvaror stå kvar i produkten efter att tillagningen är klar.
- var försiktig när du tar bort eller monterar tillbehör.
- Missfärgning av emaljen eller den rostfria ytan påverkar inte produktens funktion.
- Denna produkt är endast avsedd för matlagning. Den får inte användas för några andra ändamål, t.ex. för rumsuppvärmning.
- Ha alltid ugnsluckan stängd under matlagningen.
- Om produkten installeras i till exempel ett skåp, se till att skåpsdörren aldrig är stängd när produkten är i drift. Värme och fukt kan byggas upp bakom en stängd lucka och orsaka skador på produkten, skåpsmöblerna eller golvet. Stäng inte luckan förrän produkten har svalnat helt efter användning.

2.4 Underhåll och rengöring

VARNING!

Det finns risk för personskador, brand eller skador på produkten.

- Stäng av produkten och koppla bort den från eluttaget före underhåll.
- Se till att produkten har svalnat. Det finns även risk för att glaspanelerna kan spricka.
- Byt omedelbart ut luckans glaspaneler om de är skadade. Kontakta auktoriserat servicecenter.
- Ugnsutrymmet, den roterande tallriken och luckan måste torkas av efter varje användningstillfälle. Ånga som bildas vid användningen av ugnen kondenseras på innerväggarna och kan orsaka korrosion.
- Rengör produkten regelbundet för att förhindra att ytmaterialet försämras.
- Fett och matrester som lämnas kvar i produkten kan orsaka brand och elektriska ljusbågar när mikrovågsugnen är igång.
- Rengör produkten med en fuktig, mjuk trasa. Använd bara milda rengöringsmedel. Använd inte produkter med slipeffekt, skursvampar, lösningsmedel eller metallföremål.
- Om du använder en ugnssprej ska du följa säkerhetsanvisningarna på förpackningen.

2.5 Lampa inuti produkten

VARNING!

Risk för elektrisk stöt!

- När det gäller lampan/lamporna i denna produkt och reservlampor som säljs separat: Dessa lampor är avsedda att tåla extrema fysiska förhållanden i hushållsapparater, såsom temperatur, vibration, fuktighet eller är avsedda att signalera information om produktens driftsstatus. De är inte avsedda att användas i andra produkter eller som rumsbelysning i hemmet.
- Använd bara lampor med samma specifikationer.

2.6 Service

- Kontakta en auktoriserad serviceverkstad för reparation av produkten.
- Använd endast originaldelar.

2.7 Kassering



VARNING!

Risk för kvävning eller skador.

- Koppla loss produkten från eluttaget.
- Klipp av elkabeln nära produkten och kassera den.
- Ta bort luckspärren för att förhindra att barn eller husdjur blir instängda i maskinen.

3. PRODUKTBESKRIVNING

3.1 Allmän översikt

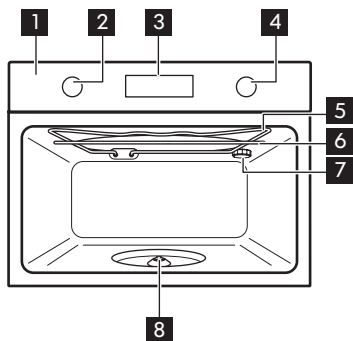

- 1** Kontrollpanel
- 2** Vred för ugnsfunktionerna
- 3** Display
- 4** Kontrollvred
- 5** Värmeelement
- 6** Mikrovågsgenerator
- 7** Lampa
- 8** Tallrikens axel

4. KONTROLLPANELEN

4.1 Infällbara vred

För att använda produkten, tryck på kontrollvredet. Vredet kommer ut.

4.2 Sensorfält/knappar

	Så här ställer du in klockfunktioner och mikrovågseffekt. Använd endast när en tillagningsfunktion har valts.
START	Så här startar du en tillagningsfunktion. Tryck för att förlänga mikrovågsugnsfunktionens tillagningstid med 30 sekunder.
OK	För att bekräfta.

4.3 Display

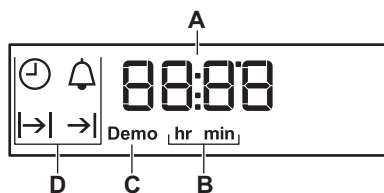

- A. Timer / Mikrovågseffekt
- B. Timmar / minuter
- C. Demoläge
- D. Klockfunktioner



5. FÖRE FÖRSTA ANVÄNDNING

⚠ VARNING!

Se säkerhetsavsnitten.

Ställ in tiden innan du börjar använda ugnen.

5.1 Första rengöring

		
Steg 1	Steg 2	Steg 3
Avlägsna alla tillbehör från ugnen.	Torka av ugnen och tillbehören med en mjuk trasa med varmt vatten och mildt rengöringsmedel.	Sätt in tillbehören i ugnen.

6. DAGLIG ANVÄNDNING

VARNING!



Se säkerhetsavsnitten.

6.1 Ställa in funktionen: Mikrovågsugn

Hur du börjar laga mat med standardinställningarna:

Steg 1	Vrid på vredet för värmefunktioner. Först visar displayen standardinställningen för mikrovågseffekt och sedan standardinställningen för: Koktid.
Steg 2	För att starta med standardinställningarna, tryck på: START . Signalen ljuder och ugnen stängs av när tillagningstiden är slut.
Steg 3	Vrid på vredet för värmefunktionerna till avstängt läge.

Hur man ändrar inställningarna:

Steg 1	Vrid på vredet för värmefunktioner. Först visar displayen standardinställningen för mikrovågseffekt och sedan standardinställningen för: Koktid.
Steg 2	Vrid på kontrollvredet för att ändra mikrovågseffekt. Effekttinställningarna ändras i steg om 100 W.
Steg 3	 - tryck på och vrid därefter på kontrollvredet för att ändra: Koktid.  - tryck på upprepade gånger för att växla mellan inställningarna för: Koktid, och mikrovågseffekt. Vrid på kontrollvredet för att ställa in värdet. Tryck för att bekräfta: OK .
Steg 4	Tryck på: START . Signalen ljuder och ugnen stängs av när tillagningstiden är slut.
Steg 5	Vrid på vredet för värmefunktionerna till avstängt läge.



Ugnen stängs av när du öppnar ugnsluckan. Starta funktionen igen genom att stänga luckan och trycka på: **START** .

Den maximala tiden för mikrovågsfunktionerna beror på mikrovågseffekten du ställt in:

MIKROVÅGSEFFEKT	MAXIMAL TID
100 - 600 W	90 minuter
Mer än 600 W	7 minuter



6.2 Hur man ställer in: Mikrovåg Kombi







Ljud från ugnen kan höras när du använder funktionen: Mikrovåg Kombi. Det är normalt för den här funktionen.

Steg 1	Sätt in det lägre grillgallret.
Steg 2	Vrid på vredet för ugnsfunktioner för att välja funktion:  . Standardinställningen för mikrovågseffekten visas på displayen.
Steg 3	Vrid på kontrollvredet för att ändra mikrovågseffekt. Tryck på:  . På displayen visas: Lo.
Steg 4	Vrid kontrollvredet för att välja grillintensitetsnivå.
Funktion	Grill, intensitetsnivå
Lo	Låg
Hi	Hög
Steg 5	Tryck på: START .
Steg 6	Vrid på vredet för värmefunktionerna till avstängt läge.

Mikrovågseffekten är begränsad till 500 W när du använder funktionen: Mikrovåg Kombi.





6.3 Uppvärmningsfunktioner

Uppvärmningsfunktion	Program
0 Avstängt läge	Ugnen är avstängd.
 Belysning	Tända lampan.
 Mikrovågsugn	För att värma och tillaga mat. Mikrovågseffekten är på 100 - 1000 W.

Uppvärmningsfunktion	Program
 <p>Grill + Mikro</p>	<p>För att laga mat på kort tid och för bryning. Du kan ställa in två nivåer för grillintensitet: Låg och hög.</p>
 <p>Grill</p>	<p>För att grilla tunna matbitar och rosta bröd.</p>
 <p>Vätska</p>	<p>För uppvärmning av drycker och soppor. Effekten är 800 - 1000 W.</p>
 <p>Uppvärmning</p>	<p>För att värma färdiglagade rätter och delikatesser. Effekten är 300 - 700 W.</p>
 <p>Upptining</p>	<p>För upptining av kött, fisk, frukt, kakor, bröd och smör. Effekten är 100 - 200 W.</p>
 <p>Smältning</p>	<p>För att smälta choklad och smör. Effekten är 100 - 400 W.</p>
 <p>Popcorn</p>	<p>För att göra popcorn. Effekten är 700 - 1000 W.</p>



7. KLOCKFUNKTIONER

7.1 Tabell över klockfunktioner

Klockfunktion	Program
 Klockslag	Visa eller ändra klockan. Du kan endast ställa klockan när ugnen är avstängd.
 Koktid	För att ställa in tillagningstiden. Använd endast när en värmefunktion är vald.
 Sluttid	För att ställa in ugnens avstängningstid. Använd endast när en värmefunktion är vald.
 Fördröjd start	Kombination av funktioner: Koktid, Sluttid.
 Signalur	För att ställa in en tid för nedräkning. Denna funktion påverkar inte ugnens funktioner i övrigt. Signalur - kan ställas in när som helst, även om ugnen är avstängd.



7.2 Hur man ställer in: Klocka

När du sätter i den i eluttaget första gången ska du vänta tills displayen visar: **hr, 12:00. 12** - blinkar.



Steg 1	Vrid på kontrollvredet för att ställa in timmen.
Steg 2	 - tryck för att bekräfta. Displayen visar den inställda timmen och: min. 00 - blinkar.
Steg 3	Vrid på kontrollvredet för att ställa in minuterna.
Steg 4	OK - tryck för att bekräfta. Displayen visar den inställda tiden.
 - tryck upprepade gånger för att ändra tiden.  - blinkar på displayen.	

7.3 Så här ställer du in funktionen: Koktid



Steg 1	Välj en tillagningsfunktion. Tryck på: START .
---------------	---

Steg 2	 - tryck upprepade gånger.  - börjar blinka.
Steg 3	Vrid på inställningsratten för att ställa in minuter.  - tryck för att bekräfta.
Steg 4	Vrid på inställningsratten för att ställa in timmar. Tryck på: OK. När den inställda tiden har gått avges en ljudsignal i 2 minuter. Tidsinställningen blinkar på displayen. Ugnen stängs av automatiskt.
Steg 5	Tryck på valfri knapp för att stänga av ljudsignalen.
Steg 6	Vrid inställningsratten till avstängt läge.
Denna funktion är inte tillgänglig för mikrovågsfunktioner.	





7.4 Hur man ställer in funktionen: Sluttid

Steg 1	Ställ in en värmefunktion.
Steg 2	 - tryck upprepade gånger.  - börjar blinka.
Steg 3	Vrid på kontrollvredet för att ställa in timmen.  - tryck för att bekräfta.
Steg 4	Vrid på kontrollvredet för att ställa in minuterna. START - tryck för att bekräfta. När den inställda tiden har gått avges en ljudsignal i 2 minuter. Tidsinställningen blinkar på displayen. Ugnen stängs av automatiskt.
Steg 5	Tryck på valfri knapp för att stänga av signalen.
Steg 6	Vrid vredet till avstängt läge.
Den här funktionen är endast tillgänglig för: Grill	

7.5 Så här ställer du in funktionen: Fördröjd start





Steg 1	Välj en tillagningsfunktion. Tryck på: START .
Steg 2	 - tryck upprepade gånger.  - börjar blinka.
Steg 3	Vrid på inställningsratten för att ställa in minuter för funktionen: Kottid. Tryck på: 

KLOCKFUNKTIONER

Steg 4	Vrid på inställningsratten för att ställa in timmar för funktionen: Koktid. Tryck på:  På displayen visas:  .
Steg 5	Vrid på inställningsratten för att ställa in timmar för funktionen: Sluttid. Tryck på:  .
Steg 6	Vrid på inställningsratten för att ställa in minuter för funktionen: Sluttid. Tryck på: START .
På displayen visas:   Ugnen slås på automatiskt senare, förblir påslagen under inställd KOKTID och stängs av på inställd SLUTTID. På inställd sluttid avges en ljudsignal i 2 minuter. Tidsinställningen blinkar på displayen. Ugnen stängs av.	
Steg 7	Tryck på valfri knapp för att stänga av ljudsignalen.
Steg 8	Vrid inställningsratten till avstängt läge.
Tillagningsfunktionen kan ändras efter att funktionen har ställts in: Fördröjd start. Vrid ratten till avstängt läge för att stoppa funktionen: Fördröjd start. Den här funktionen är endast tillgänglig för: Grill	

7.6 Hur man ställer in funktionen: Signalur

Signaluret kan ställas in både när ugnen är påslagen och avstängd.

Steg 1	 - tryck upprepade gånger.  , 00 - blinkar.
Steg 2	Vrid på kontrollvredet för att ställa in sekunder och därefter minuter.
Steg 3	 - tryck för att bekräfta. Signalur - startar automatiskt efter 5 sek. När 90 % av den inställda tiden har uppnåtts avges en ljudsignal.
Steg 4	När den inställda tiden har gått avges en ljudsignal i 2 minuter. 00:00,  - blinkar. Tryck på valfri knapp för att stänga av signalen.

8. ANVÄNDNING AV TILLBEHÖR

VARNING!

Se säkerhetsavsnitten.

8.1 Sätta in tillbehör

Använd endast lämpliga kokkärl och material. Se kapitlet "Råd och tips", Lämpliga kokkärl och material för mikrovågsugn.

Roterande glastallrik:

Tillaga alltid maten på den roterande tallriken.

Placera rotationsringen runt axeln. Placera den roterande tallriken i glas på rotationsringen.

Använd bara den roterande tallriken som levereras med mikrovågsugnen.

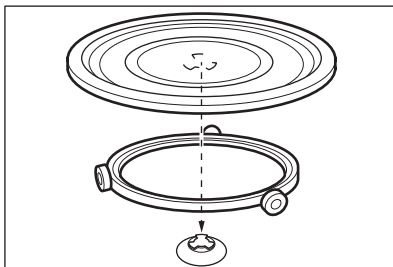

Grillgallretsats:

Placera grillgallret med silikonlocken neråt på den roterande tallriken.

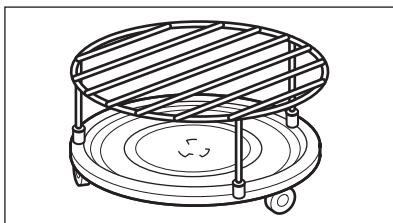

9. TILLVALSFUNKTIONER

9.1 Användning: Barnlås

När funktionen är på kan ugnen inte sättas på av misstag.

Steg 1	Se till att vredet för ugnsfunktionerna är i avstängt läge.
Steg 2	START , OK - tryck och håll in samtidigt i 2 sekunder.
Upprepa steg 2 för att stänga av Barnlåset.	

9.2 Användning: funktionslås

Funktionen kan sättas på endast när ugnen är igång. När funktionen är påslagen kan inte temperatur- eller tidsinställningen ändras av misstag.

Steg 1	Ställ in en ugnsfunktion.
Steg 2	START , OK - tryck och håll in samtidigt i 2 sekunder. Ljudsignalen hörs. Loc visas på displayen i 5 sekunder.
Upprepa steg 2 för att stänga av funktionslåset.	

Loc visas på displayen när du vrider på kontrollvredet eller trycker på en knapp när funktionslåset är påslaget. Ugnen stängs av när du vrider på vredet för ugnsfunktionerna. Om du stänger av ugnen medan funktionslåset är påslaget, ändras funktionslåset automatiskt till barnlåset. Se Använda barnlåset i avsnittet "Ytterligare funktioner".

9.3 Kylfläkt

När ugnen är på, slås kylfläkten på automatiskt för att hålla ugnens ytor svala. Om du stänger av ugnen kan kylfläkten fortsätta att vara igång tills ugnen är sval.

10. TIPS



Se säkerhetsavsnitten.

10.1 Tillagningsrekommendationer



Temperaturen och gräddningstiderna i tabellerna är endast riktvärden. De beror på recepten samt på ingrediensernas kvalitet och mängd.

Din ugn kan ha andra bak-/stekegenskaper än din gamla ugn. Tabellerna nedan visar rekommenderade ugnsfunktioner och inställningar för tillagningstid för vissa typer av mat.

Om du inte kan hitta inställningarna för ett visst recept kanske du kan använda inställningarna för ett liknande recept.

10.2 Rekommendationer mikrovågsugnen



Nu ska vi laga mat!

Lägg ingen mat direkt på den roterande tallriken. Använd alltid lämpliga kärl anpassade för mikrovågsugn.

Ställ kokkärlet i mitten av den roterande tallriken.

Se till att maten och kokkärlet som placeras på den roterande tallriken har rumstemperatur. Kontakt med för varma eller för kalla föremål kan göra att den roterande tallriken spricker.

Vänd eller rör om efter halva upptinings- eller tillagningstiden.



Rör om i rätter med vätska då och då.

Rör om före servering.

Täck mat som ska tillagas och värmas upp.

Sätt i en sked i flaskan eller i glaset vid upphetning av drycker för att få en bättre värmefördelning.





Lägg in maten i ugnen och ta bort förpackningen. Förpackningen som omger maten kan bara placeras i ugnen om den är mikrovågsugnssäker (se informationen på förpackningen).





 Tillagning med mikrovågor	 Upptining i mikrovågsugnen
<p>Tillaga täckt. Tillaga mat utan lock endast om du vill ha en knaprig skorpa. Tillaga inte rätter för länge genom att ställa in för stark effekt och för lång tid. Maten kan bli torr, bränd eller börja brinna. Använd inte ugnen för att koka ägg eller sniglar med skal – de kan sprängas. Stick hål i äggulan innan du hettar upp det igen. Stick hål i mat med skinn eller skal flera gånger före tillagning. Skär grönsaker i lika stora bitar. När du har stängt av ugnen ska du ta ut maten och låta den vila i några minuter.</p>	<p>Placera det frysta, opaketerade livsmedlet på en liten, upp och nervänd tallrik med en behållare under, eller på ett upptinningsställ eller plastsil, så att den vätska som smälter kan rinna av. Ta bort de upptinade delarna efter hand. Du kan använda högre effekt i mikrovågsugnen för att tillaga frukt och grönsaker utan att först behöva tina dem.</p>

10.3 Lämpliga kokkärl och material för mikrovågsugn

För mikrovågsugnen får man endast använda lämpliga kärl och material. Se tabellen nedan som referens.



Kontrollera kokkärlet/materialspecifikationerna före användning.

Kokkärl/material				
Ugnsfast glas och porslin utan metalldelar, t.ex. värmebeständigt glas	✓	✓	✓	✓
Icke ugnsfast glas och porslin utan dekor av silver, guld, platina eller andra metaller	✓	x	x	x
Glas och vitrokeramik av ugns-/frys säkert material	✓	✓	✓	✓
Keramik och lergods utan kvarts eller metallkomponenter och glasyrer som innehåller metall	✓	✓	x	x

Kokkärl/material				
Keramik, porslin och lergods med oglaserad botten eller med små hål, t.ex. på handtagen	x	x	x	x
Plast, värmebeständig upp till 200 °C	✓	✓	x	x
Kartong, papper	✓	x	x	x
Plastfolie	✓	x	x	x
Stekpåse med förslutning som är lämplig för mikrovågsugn	✓	✓	x	x
Stekkärl gjorda av metall, t.ex. emalj, gjutjärn	x	x	✓	x
Bakformar, svartlackerade eller silikonbelagda	x	x	✓	x
Kokkärl för mikrovågsugn, t.ex. krisplatta	x	✓	x	x
Grillgaller	x	x	✓	✓

10.4 Grill

Grilla endast tunna bitar av kött eller fisk.
Förvärm den tomma ugnen före tillagning.
Placera maten på det övre grillgallret.
Använd funktionen: Grill.





 GRILLA	 (min.)	 (min.)
	Första sidan	Andra sidan
Hel fisk, 0,4 - 0,45 kg	10 - 20	10 - 20
Fiskkotlett	10 - 20	5 - 10
Varma smörgåsar, 4 st	10 - 20	-
Makaronipudding med ost	5 - 15	5 - 15
Fiskpinnar, kylda	10 - 20	5 - 15
Kycklingbröst	10 - 20	10 - 20
Laxkotletter, 0,15 kg	10 - 20	5 - 10
Rosta	5 - 10	-





10.5 Tillagning med mikrovågor





Tips för mikrovågsugn		
Tillagnings-/upptiningsresultat	Möjlig orsak	Lösning
Matvarorna är för torra.	Effekten var för högt. Tillagningstiden var för lång.	Ställ in lägre effekt eller/och kortare tillagningstid.
Maten har inte tinat, den är kall eller är inte klar när tillagningstiden är slut.	Tillagningstiden var för kort.	Ställ in längre tillagningstid. Öka inte mikrovågseffekten.
Maten är för varm i kanterna, men inte klar i mitten.	Mikrovågseffekten var för hög.	Ställ in lägre effekt och längre tillagningstid.





AVFROSTNING





Placera matbehållaren i botten av ugnen.





 KÖTT/FISK Ställ in effekten till 100 W, såvida inget annat anges.	 (kg)	 (min.)	 Eftervärmningstid (min)
Biff	0.2	6 - 8	5 - 10
Köttfärs, ställ in 200 W	0.5	5 - 8	5 - 10
Kyckling	1	20 - 25	20 - 30
Kycklingbröst	0.15	5 - 7	10 - 15
Kycklinglår	0.25	6 - 8	5 - 10
Kycklingvingar	0.2	3 - 4	5 - 10
Hel fisk	0.5	10 - 15	10 - 15
Fiskfilé	0.5	8 - 12	5 - 10





 MEJERIPRODUKTER Ställ in effekten till 100 W.	 (kg)	 (min.)	 Eftervärmningstid (min)
Smör	0.25	3 - 4	5 - 10
Riven ost	0.2	1 - 2	10 - 15





 KAKOR OCH BRÖD Ställ in effekten till 200 W, såvida inget annat anges.	 (kg)	 (min.)	 Eftervärmningstid (min)
Jästkaka, ställ in 100 W	1 st	2 - 3	5 - 15
Cheesecake, ställ in 100 W	1 st	3 - 5	15 - 20
Torr kaka, ställ in 100 W	1 st	1 - 2	-

 KAKOR OCH BRÖD Ställ in effekten till 200 W, såvida inget annat anges.		 (min.)	 Eftervärmningstid (min)
Bröd	1 kg	8 - 10	10 - 15
Skivat bröd	0,2 kg	1 - 2	5 - 10
Franskbullar	4 st	1 - 2	5 - 10





 FRUKT	 (kg)	 POWER (W)	 (min.)	 Eftervärmningstid (min)
Frukt	0.3	100	5 - 10	5 - 10

 ÅTERUPPVÄRMA		 POWER (W)	 (min.)	 Eftervärmningstid (min)
Sås	200 ml	700	2 - 3	-
Soppa	300 ml	700	4 - 5	-
Frysta färdigrätter	0,4 kg	600	10 - 15	2 - 5
Halvfabrikat	0,4 kg	600	6 - 9	2 - 5





 SMÄLTA	 (kg)	 POWER (W)	 (min.)	 Eftervärmningstid (min)
Choklad / Chokladglasyr	0.1	300	2 - 3	1 - 2
Smör	0.1	300	1 - 2	-







 VÄTSKOR	 (ml)	 (W)	 (min.)
Mjök	200	1000	1 - 1:30
Vatten	200	1000	1:30 - 2

Lägg påsen med popcorn på tallriken. Lägg bara in en påse i taget. När poppningen nästan är klar (1-2 sekunder mellan poppningarna), stäng av ugnen manuellt.

 POPCORN	 (kg)	 (W)	 (min.)
Popcorn	0.9 - 0.10	1000	1:30 - 2:30

MIKROVÅG

		 (W)	 (min.)	 Eftervärmningstid (min)
Hel fisk	0,5 kg	500	5 - 7	2 - 5
Fiskfilé	0,5 kg	400	3 - 4	2 - 5
Grönsaker, färska	0,5 kg + 50 ml vatten	600	6 - 10	-
Grönsaker, frysta	0,5 kg + 50 ml vatten	600	10 - 15	-
Bakad potatis	0,5 kg	600	7 - 10	-
Ris	0,2 kg + 400 ml vatten	600	12 - 16	-
Barnmat i burk	0,2 kg	200	1 - 2	-

 MIKROVÅG				
		 POWER (W)	 (min.)	 Eftervärmningstid (min)
Barnvälling, sätt i en sked i flaskan	180 ml	600	0:20 - 0:40	-





Mikrovågsugnsens kombifunktion

Ställ in funktionen: Grill + Mikro.

Placera maten på det nedre grillgallret.



Vänd maten efter halva tillagningstiden.







Låt stå i 2 - 5 minuter.



		 POWER (W)	 Grill, intensitetsnivå	 (min.)
Halv kyckling	2 x 0,6 kg	400	hög	30 - 35
Kyckling	1,1 kg	300	hög	30 - 35
Potatisgratäng	1,1 kg	300	låg	30 - 35
Lasagne	-	400	låg	25 - 35





10.6 Rekommenderade effektlägen för olika typer av mat

Uppgifterna i tabellen är endast avsedda som vägledning.

800 - 1000 W	
 Uppvärmning i början av en tillagning	 Uppvärmning av vätskor



500 - 700 W					
					
Tillagning av grönsaker	Tillagning av äggretter	Sjudning av gryrätter	Sjudning av ris	Uppvärmning av hela rätter på tallrik	Upptining och uppvärmning av djupfrysta maträtter





300 - 400 W		
		
Smälta ost, choklad, smör	Tillagning / Värmning av ömtåliga livsmedel	Fortsätta tillagningen

100 - 200 W				
				
Uppvärmning av barnmat	Upptining av bröd	Upptining av frukt och kakor	Upptining av ost, grädde, smör	Upptining av kött, fisk





10.7 Information till provanstalter

Tester enligt IEC 60705.

MIKROVÅG-SUGNSFUNKTION	POWER (W)	(kg)		(min.)	
Sockerkaka	600	0.475	Tallrikens tillhörande delar	5 - 7	-
Köttfärslimpa	500	0.9	Tallrikens tillhörande delar	18 - 20	-
Vaniljkräm	500	1	Tallrikens tillhörande delar	15 - 17	-



MIKROVÅG-SUGNSFUNKTION	 POWER (W)	 (kg)		 (min.)	
Upptining av kött	200	0.5	Tallrikens tillhörande delar	8 - 9	-

Använd funktionen: Grill + Mikro
Använd det nedre grillgallret.

MICROWAVE COMBI-FUNKTION	 POWER (W)	 Grill, intensitetsnivå	 (min.)	
Potatisgratäng, 1,1 kg	300	låg	30 - 35	-
Kyckling, 1,1 kg	300	hög	30 - 35	Lägg köttet i en rund glasform.

11. UNDERHÅLL OCH RENGÖRING

11.1 Anmärkningar om rengöring

 Rengörings- medel	Torka av framsidan av ugnen med en mjuk trasa med varmt vatten och mildt rengöringsmedel.
	Använd en rengöringslösning för att rengöra metalldelar.
	Rengör fläckar med ett mildt rengöringsmedel.
 Används var- je dag	Rengör ugnsutrymmet efter varje användningstillfälle. Fettansamling eller andra matrester kan leda till eldsvåda. Rengör ugnsutrymmets tak från matrester och fett.
	Låt inte maten stå i ugnen längre än 20 minuter. Torka av ugnsutrymmet med en mjuk trasa efter användning.
 Tillbehör	Rengör alla ugnstillbehör efter varje användningstillfälle och låt dem torka. Vänta tills den roterande tallriken är kall innan du diskar den. Det finns risk för att den roterande tallriken kan spricka. Använd en mjuk trasa med varmt vatten och mildt rengöringsmedel. Diska inte tillbehören i diskmaskin.
	Rengör inte tillbehör med nonstick-beläggning med ett rengöringsmedel med slipeffekt eller vassa föremål.

12. FELSÖKNING

12.1 Om produkten inte fungerar ...

Om något inte finns i denna tabell, kontakta ett auktoriserat servicecenter.

 Ugnen slås inte på eller värms upp	
Problem	Kontrollera att...
Du inte kan aktivera eller använda ugnen.	Ugnen är korrekt ansluten till strömförsörjningen.
Ugnen värms inte upp.	Automatisk avstängning är avaktiverat.
Ugnen värms inte upp.	Säkringen har gått.
Ugnen värms inte upp.	Barnlåset är avaktiverat.

 Delar	
Problem	Kontrollera att...
Lampan fungerar inte.	Glödlampan är trasig. Kontakta en auktoriserad serviceverkstad.
Det hörs konstiga ljud från den roterande glas-tallriken.	Det finns matrester under den roterande glas-tallriken.

 Felkoder	
Displayen visar...	Kontrollera att...
12:00	Det har varit strömavbrott. Ställ in klockan.
Om displayen visar en felkod som inte finns i den här tabellen, slå av säkringen och slå på den igen för att starta om ugnen. Om felkoden återkommer, kontakta en auktoriserad serviceverkstad.	

12.2 Serviceinformation

Kontakta din återförsäljare eller en auktoriserad serviceverkstad om du inte kan avhjälpa felet. Information som kundtjänst behöver finns på märkplåten. Typskylten sitter på ugnsutrymmets yttre kant. Avlägsna inte märkskylten från ugnsutrymmet.

Vi rekommenderar att du antecknar uppgifterna här:

Modell (MOD.)
Produktnummer (PNC)
Serienummer (S.N.)

13. ENERGIEFFEKTIVITET



13.1 Energibesparing









Denna ugn har funktioner som låter dig spara energi under vanlig matlagning.



Kontrollera att ugnsluckan är ordentligt stängd när ugnen är igång. Öppna inte ugnsluckan för ofta under tillagning. Håll lucktätningen ren och se till att den inte har lossnat på något ställe. Om det är möjligt, undvik att förvärma ugnen före tillagning. Håll pauser mellan tillagning så korta som möjligt när du förbereder flera rätter på en gång.

14. LÄTT SOM EN PLÄTT!

Lär dig vad de olika ikonerna på kontrollpanelen betyder		I Snabbguiden kan du lära dig vad de olika symbolerna betyder	
	För att ställa in klockfunktionerna, mikrovågseffekt.	 Vred för ugnsfunktionerna	 Kontrollvred
START	För att starta en värmefunktion, förläng mikrovågsfunktionens varaktighet med 30 sekunder.		
OK	För att bekräfta.		



			
uppvärmning/tillagning 100 - 1000 W	tillagning/bryning intensitet: lågt/högt	tillagning/bryning	uppvärmning av vätskor 800 - 1000 W
			
värmning 300 - 700 W	tining 100 - 200 W	smälta 100 - 400 W	göra popcorn 700 - 1000 W

Mikrovågsugnens inställningar		Mikrovågstips
Mikrovågseffekt:	Maxtid:	Täck mat som ska tillagas och värmas upp. Vänd eller rör om efter halva upptnings- eller tillagningstiden. Läggs skeden i skålen när du värmer vätskor. Sätt in maten i ugnen utan förpackning (endast mikrovågsäker).
100 - 600 W	90 min	
> 600 W	7 min	
Varje steg på vredet = 100 W		





Ställa in värmefunktionen		
		START

LÄTT SOM EN PLÄTT!

Ställa in funktionen: Mikrovågsugn

			START
---	---	---	-------

Ställa in funktionen: Mikrovåg Kombi





				START
---	---	---	---	-------

Ställa in och ställa om klockan

12:00 hr min		12:00 hr min	
-----------------	---	-----------------	---

Ställa in koktid

Tryck upprepade gånger på:   - börjar blinka på displayen.



 00:00 hr min		 00:00 hr min	
---	---	---	---

Ställa in Signalur:

Tryck upprepade gånger på:   - börjar blinka på displayen.

🔔 Ställa in Signalur:			
☰	00:00 🔔 hr min	📶 W 👉🕒🔄	OK

15. MILJÖSKYDD

Återvinn material med symbolen . Återvinn förpackningen genom att placera den i lämpligt kärl. Bidra till att skydda vår miljö och vår hälsa genom att återvinna avfall från elektriska och elektroniska produkter. Släng inte produkter märkta med symbolen  med hushållsavfallet. Lämna in produkten på närmaste återvinningsstation eller kontakta kommunkontoret.

www.aeg.com/shop



867361950-A-312020