

EBF3C45X
EOF3C40X



FR Four

Notice d'utilisation

Profiter pleinement de vos appareils électroménagers



Pour un accès rapide aux modes d'emploi en ligne, guides pratiques, aide et plus encore, enregistrez vos produits via photo en visitant electrolux.com/register

TABLE DES MATIÈRES

1. INFORMATION SUR LA SÉCURITÉ.....	3
2. CONSIGNES DE SÉCURITÉ.....	4
3. INSTALLATION.....	7
4. DESCRIPTION DE L'APPAREIL.....	9
5. BANDEAU DE COMMANDE.....	9
6. AVANT LA PREMIÈRE UTILISATION.....	10
7. UTILISATION QUOTIDIENNE.....	10
8. FONCTIONS DE L'HORLOGE.....	12
9. UTILISATION DES ACCESSOIRES.....	13
10. FONCTIONS SUPPLÉMENTAIRES.....	14
11. CONSEILS ET ASTUCES.....	14
12. ENTRETIEN ET NETTOYAGE.....	24
13. DÉPANNAGE.....	28
14. RENDEMENT ÉNERGÉTIQUE.....	28

NOUS PENSONS À VOUS

Merci d'avoir acheté un appareil Electrolux. Vous avez choisi un produit qui bénéficie de décennies d'expérience professionnelle et d'innovation. Ingénieux et élégant, cet appareil a été conçu pour vous. C'est la raison pour laquelle vous pouvez avoir la certitude d'obtenir d'excellents résultats à chaque utilisation. Bienvenue chez Electrolux.

Visitez notre site Web pour :



Obtenir des conseils d'utilisation, des brochures, un dépanneur, des informations sur le service et les réparations :

www.electrolux.com/support



Enregistrer votre produit pour un meilleur service :

www.registerelectrolux.com



Acheter des accessoires, des consommables et des pièces de rechange d'origine pour votre appareil :

www.electrolux.com/shop

SERVICE ET ASSISTANCE À LA CLIENTÈLE

Utilisez toujours des pièces de rechange d'origine.

Avant de contacter notre centre de service agréé, assurez-vous de disposer des informations suivantes : Modèle, PNC, Numéro de série.

Les informations se trouvent sur la plaque signalétique.

 Avertissement/Mise en garde-Information de sécurité

 Informations générales et conseils

 Informations environnementales

Sous réserve de modifications.

1. ⚠ INFORMATION SUR LA SÉCURITÉ

Avant d'installer et d'utiliser cet appareil, lisez soigneusement les instructions fournies. Le fabricant ne pourra être tenu pour responsable des blessures et dégâts résultant d'une mauvaise installation ou utilisation. Conservez toujours les instructions dans un lieu sûr et accessible pour vous y référer ultérieurement.

1.1 Sécurité des enfants et des personnes vulnérables

- Cet appareil peut être utilisé par des enfants âgés d'au moins 8 ans et par des personnes ayant des capacités physiques, sensorielles ou mentales réduites ou dénuées d'expérience ou de connaissance, s'ils sont correctement surveillés ou si des instructions relatives à l'utilisation de l'appareil en toute sécurité leur ont été données et s'ils comprennent les risques encourus.
- Les enfants entre 3 et 8 ans et les personnes ayant un handicap très important et complexe doivent être tenus à l'écart de l'appareil, à moins d'être surveillés en permanence.
- Les enfants de moins de 3 ans doivent être tenus à l'écart de l'appareil, à moins d'être surveillés en permanence.
- Ne laissez pas les enfants jouer avec l'appareil .
- Ne laissez pas les emballages à la portée des enfants et jetez-les convenablement.
- Tenez les enfants et les animaux éloignés de l'appareil lorsqu'il est en cours de fonctionnement ou lorsqu'il refroidit. Les parties accessibles deviennent chaudes en cours d'utilisation.
- Si l'appareil est équipé d'un dispositif de sécurité enfants, nous vous recommandons de l'activer.
- Les enfants ne doivent pas nettoyer ni entreprendre une opération de maintenance sur l'appareil sans surveillance.

1.2 Consignes générales de sécurité

- L'appareil doit être installé et le câble remplacé uniquement par un professionnel qualifié.
- **AVERTISSEMENT** : L'appareil et ses parties accessibles deviennent chauds pendant son fonctionnement. Veillez à ne pas toucher les éléments chauffants.
- Utilisez toujours des gants de cuisine pour retirer ou enfourner des accessoires ou des plats allant au four.
- Avant d'effectuer une opération de maintenance, débranchez l'appareil de la prise secteur.
- **AVERTISSEMENT** : Assurez-vous que l'appareil est éteint et débranché avant de remplacer l'éclairage afin d'éviter tout risque de choc électrique.
- N'utilisez pas l'appareil avant de l'avoir installé dans la structure encastrée.
- N'utilisez pas de nettoyeur vapeur pour nettoyer l'appareil.
- N'utilisez pas de produits abrasifs ni de racloirs pointus en métal pour nettoyer la porte en verre car ils peuvent rayer sa surface, ce qui peut briser le verre.
- Si le câble d'alimentation est endommagé, il doit être remplacé par le fabricant, un service de maintenance agréé ou un technicien qualifié afin d'éviter tout danger lié à l'électricité.
- Pour retirer les supports de grille, tirez d'abord sur l'avant de ceux-ci, puis sur l'arrière, pour les écarter des parois extérieures. Réinstallez les supports de grille en répétant cette procédure dans l'ordre inverse.

2. CONSIGNES DE SÉCURITÉ

2.1 Installation



AVERTISSEMENT!

L'appareil doit être installé uniquement par un professionnel qualifié.

- Retirez l'intégralité de l'emballage.
- N'installez pas et ne branchez pas un appareil endommagé.
- Suivez scrupuleusement les instructions d'installation fournies avec l'appareil.
- Soyez toujours vigilants lorsque vous déplacez l'appareil car il est lourd. Utilisez toujours des gants de sécurité et des chaussures fermées.
- Ne tirez jamais l'appareil par la poignée.

- Installez l'appareil dans un lieu sûr et adapté répondant aux exigences d'installation.
- Respectez l'espacement minimal requis par rapport aux autres appareils et éléments.
- Avant de monter l'appareil, vérifiez si la porte du four s'ouvre sans retenue.
- Cet appareil est équipé d'un système de refroidissement électrique. Il doit être utilisé lorsque l'appareil est raccordé à une prise secteur.

Hauteur minimale du meuble (Hauteur minimale du meuble sous le plan de travail)	590 (600) mm
Largeur du meuble	560 mm
Profondeur du meuble	550 (550) mm
Hauteur de l'avant de l'appareil	594 mm
Hauteur de l'arrière de l'appareil	576 mm
Largeur de l'avant de l'appareil	595 mm
Largeur de l'arrière de l'appareil	559 mm
Profondeur de l'appareil	569 mm
Profondeur d'encastrement de l'appareil	548 mm
Profondeur avec porte ouverte	1022 mm
Dimensions minimales de l'ouverture de ventilation. Ouverture placée sur la partie inférieure de la face arrière	560x20 mm
Longueur du câble d'alimentation secteur. Le câble est placé dans le coin droit de la face arrière	1500 mm

Vis de montage	4x25 mm
----------------	---------

2.2 Raccordement électrique



AVERTISSEMENT!

Risque d'incendie ou d'électrocution.

- Tous les raccordements électriques doivent être effectués par un électricien qualifié.
- L'appareil doit être relié à la terre.
- Assurez-vous que les paramètres figurant sur la plaque signalétique correspondent aux données électriques nominale de l'alimentation secteur.
- Utilisez toujours une prise de courant de sécurité correctement installée.
- N'utilisez pas d'adaptateurs multiprise et de rallonges.
- Veillez à ne pas endommager la fiche secteur ni le câble d'alimentation. Le remplacement du câble d'alimentation de l'appareil doit être effectué par notre service après-vente agréé.
- Ne laissez pas les câbles d'alimentation entrer en contact ou s'approcher de la porte de l'appareil ou de la niche d'encastrement sous l'appareil, particulièrement lorsqu'il est en marche ou que la porte est chaude.
- La protection contre les chocs des parties sous tension et isolées doit être fixée de telle manière qu'elle ne puisse pas être enlevée sans outils.
- Ne branchez la fiche secteur dans la prise secteur qu'à la fin de l'installation. Assurez-vous que la prise secteur est accessible après l'installation.
- Si la prise secteur est détachée, ne branchez pas la fiche secteur.
- Ne tirez pas sur le câble secteur pour débrancher l'appareil. Tirez toujours sur la fiche de la prise secteur.
- N'utilisez que des systèmes d'isolation appropriés : des coupe-circuits, des fusibles (les fusibles à visser doivent être retirés du support), un disjoncteur différentiel et des contacteurs.
- L'installation électrique doit comporter un dispositif d'isolation qui vous

- permet de déconnecter l'appareil du secteur à tous les pôles. Le dispositif d'isolement doit avoir une largeur d'ouverture de contact de 3 mm minimum.
- Cet appareil n'est fourni qu'avec un câble d'alimentation.

Types de câbles compatibles pour l'installation ou le remplacement pour l'Europe :

H07 RN-F, H05 RN-F, H05 RRF, H05 VV-F, H05 V2V2-F (T90), H05 BB-F

Pour la section du câble, consultez la puissance totale sur la plaque signalétique. Vous pouvez également consulter le tableau :

Puissance totale (W)	Section du câble (mm ²)
maximum 1380	3 x 0.75
maximum 2300	3 x 1
maximum 3680	3 x 1.5

Le fil de masse (fil jaune/vert) doit faire 2 cm de plus que les fils de phase et neutre (fils bleu et marron).

2.3 Utilisation



AVERTISSEMENT!

Risque de blessures, de brûlures, d'électrocution ou d'explosion.

- Cet appareil est exclusivement destiné à une utilisation domestique.
- Ne modifiez pas les caractéristiques de cet appareil.
- Assurez-vous que les orifices de ventilation ne sont pas bouchés.
- Ne laissez jamais l'appareil sans surveillance pendant son fonctionnement.
- Éteignez l'appareil après chaque utilisation.
- Soyez prudent lors de l'ouverture de la porte de l'appareil lorsque celui-ci est en fonctionnement. De l'air brûlant peut s'en échapper.
- N'utilisez jamais cet appareil avec les mains mouillées ou lorsqu'il est en contact avec de l'eau.
- N'exercez jamais de pression sur la porte ouverte.
- N'utilisez jamais l'appareil comme plan de travail ou comme plan de stockage.
- Ouvrez prudemment la porte de l'appareil. Si vous utilisez des ingrédients contenant de l'alcool, un mélange d'alcool et d'air facilement inflammable peut éventuellement se former.
- Ne laissez pas des étincelles ou des flammes nues entrer en contact avec l'appareil lorsque vous ouvrez la porte.
- Ne placez pas de produits inflammables ou d'éléments imbibés de produits inflammables à l'intérieur ou à proximité de l'appareil, ni sur celui-ci.
-  **AVERTISSEMENT!**
Risque d'endommagement de l'appareil.
- Pour éviter tout endommagement ou décoloration de l'émail :
 - ne posez pas de plats allant au four ni aucun autre objet directement sur le fond de l'appareil.
 - ne placez jamais de feuilles d'aluminium directement sur le fond de la cavité de l'appareil.
 - ne versez jamais d'eau directement dans l'appareil lorsqu'il est chaud.
 - une fois la cuisson terminée, ne laissez jamais d'aliments ou de plats humides à l'intérieur de l'appareil.
 - faites attention lorsque vous retirez ou remettez en place les accessoires.
- La décoloration de l'émail ou de l'acier inoxydable est sans effet sur les performances de l'appareil.
- Utilisez un plat à rôtir pour obtenir des gâteaux moelleux. Les jus de fruits causent des taches qui peuvent être permanentes.
- Cet appareil est exclusivement destiné à un usage culinaire. Ne l'utilisez pas pour des usages autres

- que celui pour lequel il a été conçu, à des fins de chauffage par exemple.
- La porte du four doit toujours être fermée pendant la cuisson.
 - Si l'appareil est installé derrière la paroi d'un meuble (par ex. une porte), veuillez à ce que la porte ne soit jamais fermée lorsque l'appareil fonctionne. La chaleur et l'humidité peuvent s'accumuler derrière la porte fermée du meuble et provoquer d'importants dégâts sur l'appareil, le meuble ou le sol. Ne fermez pas la paroi du meuble tant que l'appareil n'a pas complètement refroidi.

2.4 Entretien et Nettoyage



AVERTISSEMENT!

Risque de blessure, d'incendie ou de dommages matériels sur l'appareil.

- Avant toute opération d'entretien, éteignez l'appareil et débranchez la fiche de la prise secteur.
- Vérifiez que l'appareil est froid. Les panneaux de verre risquent de se briser.
- Remplacez immédiatement les vitres de la porte si elles sont endommagées. Contactez le service après-vente agréé.
- Soyez prudent lorsque vous retirez la porte de l'appareil. La porte est lourde !
- Nettoyez régulièrement l'appareil afin de maintenir le revêtement en bon état.
- Nettoyez l'appareil avec un chiffon doux humide. Utilisez uniquement des produits de lavage neutres. N'utilisez pas de produits abrasifs, de tampons à récurer, de solvants ni d'objets métalliques.
- Si vous utilisez un spray pour four, suivez les consignes de sécurité figurant sur son emballage.

- Ne nettoyez pas l'email catalytique avec des détergents.

2.5 Éclairage intérieur



AVERTISSEMENT!

Risque d'électrocution !

- Concernant la/les lampe(s) à l'intérieur de ce produit et les lampes de rechange vendues séparément : Ces lampes sont conçues pour résister à des conditions physiques extrêmes dans les appareils électroménagers, telles que la température, les vibrations, l'humidité, ou sont conçues pour signaler des informations sur le statut opérationnel de l'appareil. Elles ne sont pas destinées à être utilisées dans d'autres applications et ne conviennent pas à l'éclairage des pièces d'un logement.
- Utilisez uniquement des ampoules ayant les mêmes spécifications.

2.6 Maintenance

- Pour réparer l'appareil, contactez un service après-vente agréé.
- Utilisez exclusivement des pièces d'origine.

2.7 Mise au rebut



AVERTISSEMENT!

Risque de blessure ou d'asphyxie.

- Débranchez l'appareil de l'alimentation électrique.
- Coupez le câble d'alimentation au ras de l'appareil et mettez-le au rebut.
- Retirez le dispositif de verrouillage du hublot pour empêcher les enfants et les animaux de s'enfermer dans l'appareil.

3. INSTALLATION



AVERTISSEMENT!

Reportez-vous aux chapitres concernant la sécurité.

3.1 Encastrement

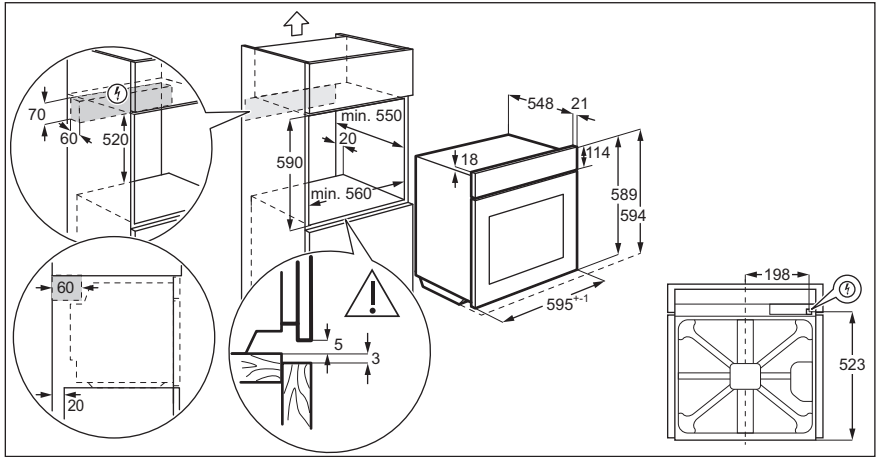
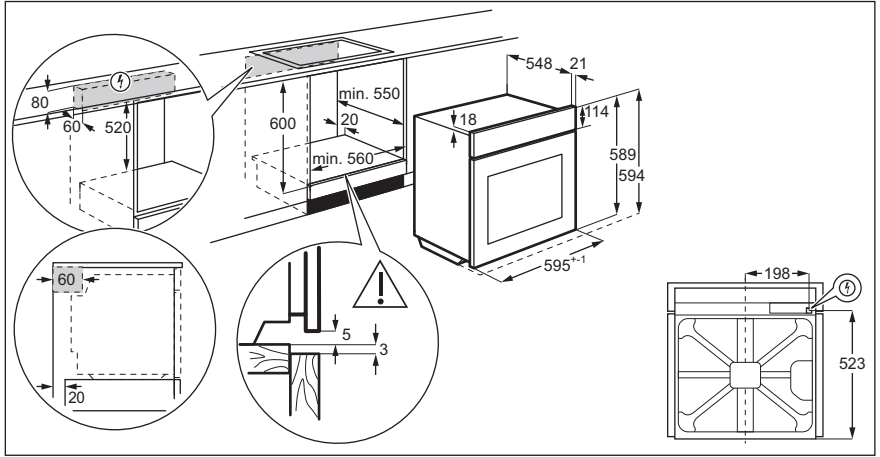

3.2 Fixation du four au meuble

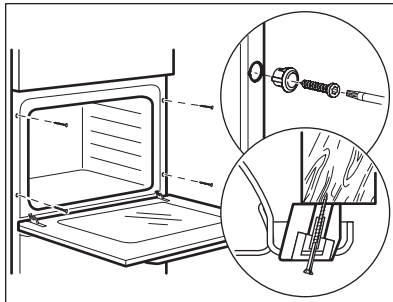

4. DESCRIPTION DE L'APPAREIL

4.1 Présentation générale

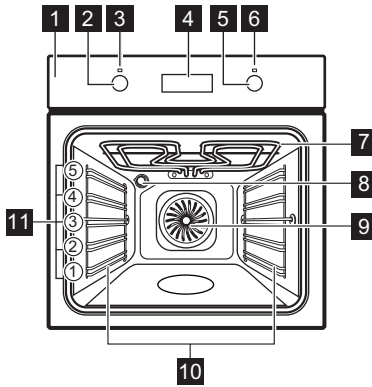

- 1** Bandeau de commande
- 2** Manette de sélection des modes de cuisson
- 3** Voyant / symbole de mise sous tension
- 4** Affichage
- 5** Thermostat
- 6** Indicateur / symbole de température
- 7** Élément chauffant
- 8** Éclairage
- 9** Ventilateur
- 10** Support de grille, amovible
- 11** Position des grilles

4.2 Accessoires

- **Grille métallique**
Pour les plats à rôtir, à gratin et les moules à gâteau/pâtisserie.
- **Plateau de cuisson**

- Pour les gâteaux et les biscuits.
- **Plat à rôtir/gril**
Pour cuire et griller ou à utiliser comme plat pour recueillir la graisse.

5. BANDEAU DE COMMANDE

5.1 Manettes rétractables

Pour utiliser l'appareil, appuyez sur la manette. La manette sort alors de son logement.

5.2 Touches

Touche sensitive	du cycle
—	Pour régler l'heure.
⌚	Pour régler une fonction de l'horloge.
+	Pour régler l'heure.

5.3 Affichage

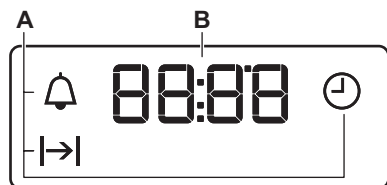

- A. Fonctions de l'horloge
B. Minuteur

6. AVANT LA PREMIÈRE UTILISATION















AVERTISSEMENT!

Reportez-vous aux chapitres concernant la sécurité.

6.1 Avant la première utilisation

Le four peut produire une odeur et de la fumée lors du préchauffage. Assurez-vous que la pièce est ventilée.

 Étape 1	 Étape 2	 Étape 3
Réglez l'horloge	Nettoyez le four	Préchauffez le four à vide
<ol style="list-style-type: none"> Appuyez sur : . ,  - appuyez pour régler l'heure. Appuyez sur : . ,  - appuyez pour régler les minutes. Appuyez sur : . 	<ol style="list-style-type: none"> Retirez les supports de grille amovibles et tous les accessoires du four. Nettoyez le four et les accessoires avec un chiffon doux, de l'eau tiède et un détergent doux. 	<ol style="list-style-type: none"> Réglez la température maximale pour la fonction : . Durée : 1 h Réglez la température maximale pour la fonction : . Durée : 15 min. Réglez la température maximale pour la fonction : . Durée : 15 min.
<p>Éteignez le four et attendez qu'il soit froid. Placez les accessoires et les supports de grille amovibles dans le four.</p>		

7. UTILISATION QUOTIDIENNE







AVERTISSEMENT!







Reportez-vous aux chapitres concernant la sécurité.

7.1 Comment régler : Mode de cuisson

Étape 1	Tournez la manette des modes de cuisson pour sélectionner un mode de cuisson.
Étape 2	Tournez la manette pour sélectionner la température.
Étape 3	Une fois la cuisson terminée, tournez la manette des modes de cuisson sur la position Arrêt pour éteindre le four.

7.2 Modes de cuisson

Fonction du four	Application
 Position Arrêt	Le four est éteint.
 Eclairage four	Pour allumer l'éclairage.
 Chaleur tournante	Pour faire cuire sur 3 niveaux en même temps et pour déshydrater des aliments. Diminuez les températures du four de 20 à 40 °C par rapport à la Chauffage Haut/ Bas.
 Chaleur tournante humide	Cette fonction est conçue pour économiser de l'énergie en cours de cuisson. Lorsque vous utilisez cette fonction, la température à l'intérieur de la cavité peut différer de la température sélectionnée. La puissance peut être réduite. Pour plus d'informations, consultez le chapitre « Utilisation quotidienne », Remarques sur : Chaleur tournante humide.

Fonction du four	Application
 Cuisson de sole	Pour cuire des gâteaux à fond croustillant et pour stériliser des aliments.
 Gril	Pour faire griller des aliments peu épais et du pain.
 Gril rapide	Pour faire griller des aliments peu épais en grandes quantités et pour faire griller du pain.
 Turbo gril	Pour rôtir de grosses pièces de viande ou de volaille avec os sur un seul niveau. Également pour gratiner et faire dorer.
 Fonction Pizza	Pour cuire des pizzas. Pour dorer de façon intensive et obtenir un fond croustillant.
 Chauffage Haut/ Bas / Catalyse	Pour cuire et rôtir des aliments sur un seul niveau. Reportez-vous au chapitre « Entretien et nettoyage » pour obtenir plus d'informations sur le nettoyage catalytique.

7.3 Remarques sur : Chaleur tournante humide

Cette fonction était utilisée pour se conformer à la classe d'efficacité énergétique et aux exigences d'éco-conception selon les normes EU 65/2014 et EU 66/2014. Tests conformément à la norme EN 60350-1.



Pendant la cuisson, la porte du four doit rester fermée pour éviter d'interrompre la fonction et pour un fonctionnement avec la meilleure efficacité énergétique possible.

Pour obtenir des instructions de cuisson, reportez-vous au chapitre « Conseils », paragraphe Chaleur tournante humide. Pour obtenir des recommandations générales sur les économies d'énergie,













consultez le chapitre « Efficacité énergétique, « Four - Économie d'énergie ».

8. FONCTIONS DE L'HORLOGE



8.1 Fonctions de l'horloge

Fonction de l'horloge	Utilisation
 Heure	Pour régler, changer ou vérifier l'heure.
 Durée	Pour régler la durée de fonctionnement du four.
 Minuteur	Pour régler la minuterie. Cette fonction est sans effet sur le fonctionnement du four. Vous pouvez régler cette fonction à tout moment, même quand le four est éteint.

8.2 Comment régler : Fonctions de l'horloge

Comment modifier : Heure	
	- clignote lorsque vous branchez le four à l'alimentation électrique, lorsqu'il y a eu une coupure de courant ou que le minuteur n'est pas réglé.
Étape 1	 - appuyez à plusieurs reprises.  - commence à clignoter.
Étape 2	 ,  - appuyez pour régler l'heure. Après environ 5 s, le symbole cesse de clignoter et l'heure s'affiche.
	- appuyez à plusieurs reprises pour modifier l'heure.  - commence à clignoter.
Comment régler : Durée	
Étape 1	Sélectionnez une fonction du four et la température.
Étape 2	 - appuyez à plusieurs reprises.  - commence à clignoter.
Étape 3	 ,  - appuyez pour régler la durée. L'affichage indique :   - clignote lorsque la durée définie est écoulée. Le signal sonore retentit et le four s'éteint.
Étape 4	Appuyez sur n'importe quelle touche pour arrêter le signal sonore.
Étape 5	Tournez la manette sur la position Arrêt.

Comment régler : Minuteur

Étape 1  - appuyez à plusieurs reprises.  - commence à clignoter.

Étape 2 **+**, **-** - appuyez pour régler l'heure.
La fonction démarre automatiquement au bout de 5 s.
Lorsque la durée définie est écoulée, un signal sonore retentit.

Étape 3 Appuyez sur n'importe quelle touche pour arrêter le signal sonore.

Étape 4 Tournez la manette sur la position Arrêt.

Comment annuler : Fonctions de l'horloge

Étape 1  - appuyez plusieurs fois jusqu'à ce que le symbole de la fonction horloge commence à clignoter.

Étape 2 Maintenez la touche : .
La fonction horloge est désactivée au bout de quelques secondes.

9. UTILISATION DES ACCESSOIRES



AVERTISSEMENT!
Reportez-vous aux chapitres concernant la sécurité.

indentations sont également des dispositifs anti-bascule. Le rebord élevé de la grille empêche les ustensiles de cuisine de glisser.

9.1 Insertion des accessoires

Une petite indentation sur le dessus apporte plus de sécurité. Les

Grille métallique:

Poussez la grille entre les barres de guidage des supports de grille et assurez-vous que les pieds sont orientés vers le bas.

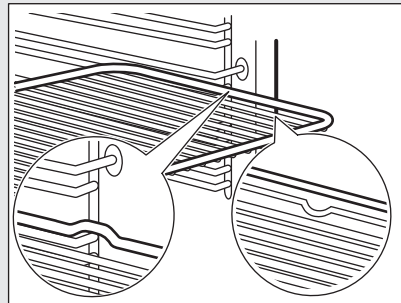

Plateau de cuisson /Plat à rôtir:
Poussez le plateau entre les rails du support de grille.

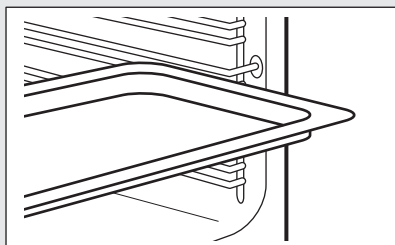

Grille métallique, Plateau de cuisson /Plat à rôtir:
Poussez le plateau entre les rails du support de grille et glissez la grille métallique entre les rails se trouvant juste au-dessus.

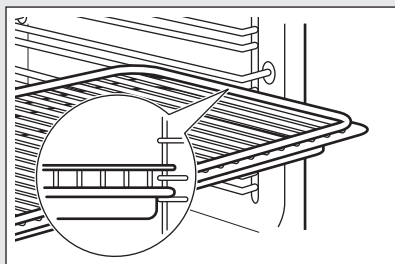

10. FONCTIONS SUPPLÉMENTAIRES

10.1 Ventilateur de refroidissement

Lorsque le four fonctionne, le ventilateur de refroidissement se met automatiquement en marche pour refroidir les surfaces du four. Si vous éteignez le four, le ventilateur de refroidissement continue à fonctionner jusqu'à ce que le four refroidisse.

10.2 Thermostat de sécurité

Un mauvais fonctionnement du four ou des composants défectueux peuvent causer une surchauffe dangereuse. Pour éviter cela, le four dispose d'un thermostat de sécurité interrompant l'alimentation électrique. Le four se remet automatiquement en fonctionnement lorsque la température baisse.

11. CONSEILS ET ASTUCES



AVERTISSEMENT!
Reportez-vous aux chapitres concernant la sécurité.

11.1 Conseils de cuisson

Le four dispose de cinq niveaux de grille. Comptez les niveaux de grille à partir du bas du four.

Votre four peut cuire les aliments d'une manière complètement différente de celle de votre ancien four. Les tableaux ci-dessous vous indiquent les réglages standard pour la température, le temps de cuisson et le niveau du four.

Si vous ne trouvez pas les réglages appropriés pour une recette spécifique, cherchez-en une qui s'en rapproche.

Le four est doté d'un système spécial qui permet à l'air de circuler et qui recycle perpétuellement la vapeur. Dans cet environnement, ce système permet de cuisiner des plats tout en maintenant ceux-ci tendres à l'intérieur et croquants à l'extérieur. Le temps de cuisson et la consommation énergétique sont donc réduits.

Cuisson de gâteaux

N'ouvrez la porte du four qu'aux 3/4 du temps de cuisson défini.

Si vous utilisez deux plaques de cuisson en même temps, laissez un niveau libre entre les deux.

La fonction Convection naturelle avec la température par défaut est idéale pour cuire du pain.

Cuisson de viande et de poisson

Pour les aliments très gras, utilisez un plat à rôtir pour éviter de salir le four de manière irréversible.

Avant de couper la viande, laissez-la reposer pendant environ 15 minutes afin d'éviter que le jus ne s'écoule.

Pour éviter qu'une trop grande quantité de fumée ne se forme dans le four,







ajoutez de l'eau dans le plat à rôtir. Pour éviter que la fumée ne se condense, ajoutez à nouveau de l'eau dans le plat à rôtir à chaque fois qu'il n'en contient plus.









Temps de cuisson

Le temps de cuisson varie selon le type d'aliment, sa consistance et son volume.







Au départ, surveillez la cuisson lorsque vous cuisinez. Ainsi, vous trouverez les meilleurs réglages (fonction, temps de cuisson, etc.) pour vos ustensiles, vos recettes et les quantités lorsque vous utiliserez l'appareil.

11.2 Rôtissage et cuisson

 TEAUX	Chauffage Haut/ Bas		Chaleur tournante		 (min)	
	 (°C)		 (°C)			
Recettes avec un fouet	170	2	160	3 (2 et 4)	45 - 60	Moule à gâteau
Pâte sablée	170	2	160	3 (2 et 4)	20 - 30	Moule à gâteau
Cheesecake au babeurre	170	1	165	2	60 - 80	Moule à gâteau, Ø 26 cm
Strudel	175	3	150	2	60 - 80	Plateau de cuisson
Tarte à la confiture	170	2	165	2	30 - 40	Moule à gâteau, Ø 26 cm
Gâteau de Noël, pré-chauffer le four à vide	160	2	150	2	90 - 120	Moule à gâteau, Ø 20 cm
Gâteau aux prunes, pré-chauffer le four à vide	175	1	160	2	50 - 60	Moule à pain
Muffins	170	3	140 - 150	3	20 - 30	Plateau de cuisson







 TEAUX	 Chauffage Haut/ Bas		 Chaleur tournante		 (min)	
	 (°C)		 (°C)			
Muffins, deux niveaux	-	-	140 - 150	2 et 4	25 - 35	Plateau de cuisson
Muffins, trois niveaux	-	-	140 - 150	1, 3 et 5	30 - 45	Plateau de cuisson
Biscuits	140	3	140 - 150	3	30 - 35	Plateau de cuisson
Biscuits, deux niveaux	-	-	140 - 150	2 et 4	35 - 40	Plateau de cuisson
Biscuits, trois niveaux	-	-	140 - 150	1, 3 et 5	35 - 45	Plateau de cuisson
Meringues	120	3	120	3	80 - 100	Plateau de cuisson
Meringues, deux niveaux, préchauffer le four à vide	-	-	120	2 et 4	80 - 100	Plateau de cuisson
Petits pains, préchauffer le four à vide	190	3	190	3	12 - 20	Plateau de cuisson
Éclairs	190	3	170	3	25 - 35	Plateau de cuisson
Éclairs, deux niveaux	-	-	170	2 et 4	35 - 45	Plateau de cuisson
Tartes sur plateau	180	2	170	2	45 - 70	Moule à gâteau, Ø 20 cm
Gâteau avec beaucoup de fruits	160	1	150	2	110 - 120	Moule à gâteau, Ø 24 cm

Préchauffez le four à vide.

 PAIN ET PIZZA	Chauffage Haut/ Bas		Chaleur tournante		 (min)	
	 (°C)		 (°C)			
Pain blanc, 1 à 2 pièces, 0,5 kg chacune	190	1	190	1	60 - 70	-
Pain de seigle, le préchauffage n'est pas nécessaire	190	1	180	1	30 - 45	Moule à pain
Petits pains, 6 - 8 petits pains	190	2	180	2 (2 et 4)	25 - 40	Plateau de cuisson
Pizza	230 - 250	1	230 - 250	1	10 - 20	Plaque émaillée
Scones	200	3	190	3	10 - 20	Plateau de cuisson





Préchauffez le four à vide.







Utilisez le moule à gâteaux.

 PRÉPARATIONS À BASE D'ŒUFS	Chauffage Haut/ Bas		Chaleur tournante		 (min)
	 (°C)		 (°C)		
Flan de pâtes, le préchauffage n'est pas nécessaire	200	2	180	2	40 - 50
Flan de légumes, le préchauffage n'est pas nécessaire	200	2	175	2	45 - 60
Quiches	180	1	180	1	50 - 60
Lasagne	180 - 190	2	180 - 190	2	25 - 40
Cannellonis	180 - 190	2	180 - 190	2	25 - 40





Utilisez le deuxième niveau de la grille.

Utilisez la grille métallique.

 VIANDE	Chauffage Haut/ Bas	Chaleur tournante	 (min)
	 (°C)	 (°C)	
Bœuf	200	190	50 - 70
Porc	180	180	90 - 120
Veau	190	175	90 - 120
Rôti de bœuf, saignant	210	200	50 - 60
Rôti de bœuf, cuit à point	210	200	60 - 70
Rôti de bœuf, bien cuit	210	200	70 - 75

 VIANDE	Chauffage Haut/ Bas		Chaleur tournante		 (min)
	 (°C)		 (°C)		
Palette de porc, avec couenne	180	2	170	2	120 - 150
Jarret de porc, 2 morceaux	180	2	160	2	100 - 120
Gigot d'agneau	190	2	175	2	110 - 130
Poulet entier	220	2	200	2	70 - 85
Dinde entière	180	2	160	2	210 - 240
Canard entier	175	2	220	2	120 - 150
Oie entière	175	2	160	1	150 - 200
Lapin, en morceaux	190	2	175	2	60 - 80
Lièvre, en morceaux	190	2	175	2	150 - 200
Faisan entier	190	2	175	2	90 - 120

Utilisez le deuxième niveau de la grille.





 POISSON	Chauffage Haut/ Bas	Chaleur tournante	 (min)
	 (°C)	 (°C)	
Truite / Dorade, 3 - 4 poissons	190	175	40 - 55
Thon / Saumon, 4 - 6 filets	190	175	35 - 60

11.3 Gril

Préchauffez le four à vide.

Utilisez le quatrième niveau de la grille.

Réglez le gril à la température maximale.



 GRIL	 (kg)	 (min) 1ère face	 (min) 2e face
Filets de bœuf, tranches, 4 morceaux	0,8	12 - 15	12 - 14
Steak de bœuf, 4 morceaux	0,6	10 - 12	6 - 8
Saucisses, 8	-	12 - 15	10 - 12
Côtelettes de porc, 4 morceaux	0,6	12 - 16	12 - 14
Poulet, demi, 2	1	30 - 35	25 - 30
Brochettes, 4	-	10 - 15	10 - 12
Blanc de poulet, 4 morceaux	0,4	12 - 15	12 - 14
Hamburgers, 6	0,6	20 - 30	-
Filet de poisson, 4 morceaux	0,4	12 - 14	10 - 12
Sandwiches toastés, 4 - 6	-	5 - 7	-
Toasts, 4 - 6	-	2 - 4	2 - 3



11.4 Turbo gril



Préchauffez le four à vide.



Utilisez le premier ou le deuxième niveau de la grille.



Pour calculer le temps de rôtissage, multipliez le temps indiqué dans le tableau ci-dessous par l'épaisseur de la viande en cm.



 BŒUF	 (°C)	 (min)
Rôti ou filet de bœuf, saignant	190 - 200	5 - 6
Rôti ou filet de bœuf, à point	180 - 190	6 - 8
Rôti ou filet de bœuf, bien cuit	170 - 180	8 - 10

 PORC	 (°C)	 (min)
Épaule / Cou / Noix de jambon, 1 - 1,5 kg	160 - 180	90 - 120
Côtelettes / Côte levée, 1 - 1,5 kg	170 - 180	60 - 90
Pain de viande, 0,75 - 1 kg	160 - 170	50 - 60
Jarret de porc, pré-cuit, 0,75 - 1 kg	150 - 170	90 - 120

 VEAU	 (°C)	 (min)
Rôti de veau, 1 kg	160 - 180	90 - 120
Jarret de veau, 1,5 - 2 kg	160 - 180	120 - 150

 AGNEAU	 (°C)	 (min)
Gigot d'agneau / Rôti d'agneau, 1 - 1,5 kg	150 - 170	100 - 120
Selle d'agneau, 1 - 1,5 kg	160 - 180	40 - 60

 VOLAILLE	 (°C)	 (min)
Volaille, portions, 0,2 - 0,25 kg chacune	200 - 220	30 - 50
Poulet, demi, 0,4 - 0,5 kg chacune	190 - 210	35 - 50
Poulet, poularde, 1 - 1,5 kg	190 - 210	50 - 70
Canard, 1,5 - 2 kg	180 - 200	80 - 100
Oie, 3,5 - 5 kg	160 - 180	120 - 180
Dinde, 2,5 - 3,5 kg	160 - 180	120 - 150
Dinde, 4 - 6 kg	140 - 160	150 - 240

 POISSON (À LA VAPEUR)	 (°C)	 (min)
Poisson entier, 1 - 1,5 kg	210 - 220	40 - 60



11.5 Déshydratation - Chaleur tournante

Utilisez des plaques recouvertes de papier sulfurisé.



Pour obtenir un meilleur résultat, arrêtez le four à la moitié de la durée de déshydratation, ouvrez la porte et laissez refroidir pendant une nuit pour terminer le séchage.

Pour une plaque, utilisez le troisième niveau de la grille.

Pour deux plaques, utilisez les premier et quatrième niveaux de la grille.



 MES LÉGU-	 (°C)	 (h)
Haricots	60 - 70	6 - 8
Poivrons	60 - 70	5 - 6
Légumes pour soupe	60 - 70	5 - 6
Champignons	50 - 60	6 - 8
Herbes	40 - 50	2 - 3

Réglez la température sur 60 - 70 °C.

 FRUITS	 (h)
Prunes	8 - 10
Abricots	8 - 10
Tranches de pommes	6 - 8
Poires	6 - 9



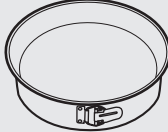

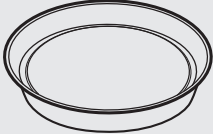
11.6 Chaleur tournante humide - accessoires recommandés

Utilisez les moules et récipients foncés et non réfléchissants. Ils offrent une meilleure absorption de la chaleur que les plats réfléchissants de couleur claire.

			
Plaque à pizza	Plat de cuisson	Ramequins	Moule pour fond de tarte
Foncé, non réfléchissant Diamètre : 28 cm	Foncé, non réfléchissant Diamètre : 26 cm	Céramique 8 cm de diamètre, 5 cm de hauteur	Foncé, non réfléchissant Diamètre : 28 cm

11.7 Chaleur tournante humide







Pour de meilleurs résultats, suivez les suggestions indiquées dans le tableau ci-dessous.







		 (°C)		 (min)
Petits pains sucrés, (12 pièces)	Plateau de cuisson ou plat à rôtir	175	3	40 - 50
Petits pains, (9 pièces)	Plateau de cuisson ou plat à rôtir	180	2	35 - 45
Pizza, surgelée, 0,35 kg	grille métallique	180	2	45 - 55
Gâteau roulé	Plateau de cuisson ou plat à rôtir	170	2	30 - 40
Brownie	Plateau de cuisson ou plat à rôtir	170	2	45 - 50
Soufflé, (6 pièces)	ramequins en céramique sur une grille métallique	190	3	45 - 55
Fond de tarte en génoise	moule à tarte sur une grille métallique	180	2	35 - 45
Génoise Victoria	Plat de cuisson sur la grille métallique	170	2	35 - 50
Poisson poché, 0,3 kg	Plateau de cuisson ou plat à rôtir	180	2	35 - 45
Poisson entier, 0,2 kg	Plateau de cuisson ou plat à rôtir	180	3	25 - 35

		 (°C)		 (min)
Filet de poisson, 0,3 kg	plaque à pizza sur la grille métallique	170	3	30 - 40
Viande pochée, 0,25 kg	Plateau de cuisson ou plat à rôtir	180	3	35 - 45
Chachlyk, 0.5 kg	Plateau de cuisson ou plat à rôtir	180	3	40 - 50
Cookies, (16 pièces)	Plateau de cuisson ou plat à rôtir	150	2	30 - 45
Macarons, (20 pièces)	Plateau de cuisson ou plat à rôtir	180	2	45 - 55
Muffins, (12 pièces)	Plateau de cuisson ou plat à rôtir	170	2	30 - 40
Pâtisserie salée, (16 pièces)	Plateau de cuisson ou plat à rôtir	170	2	35 - 45
Biscuits à pâte brisée, (20 pièces)	Plateau de cuisson ou plat à rôtir	150	2	40 - 50
Tartelettes, (8 pièces)	Plateau de cuisson ou plat à rôtir	170	2	30 - 40
Légumes, pochés, 0.4 kg	Plateau de cuisson ou plat à rôtir	180	2	35 - 45
Omelette végétarienne	plaque à pizza sur la grille métallique	180	3	35 - 45
Légumes méditerranéens, 0.7 kg	Plateau de cuisson ou plat à rôtir	180	4	35 - 45

11.8 Informations pour les instituts de test

Tests conformément à la norme IEC 60350-1.

						
				(°C)	(min)	
Petits gâteaux, 20 par plateau	Chauffage Haut/ Bas	Plateau de cuisson	3	170	20 - 30	-
Petits gâteaux, 20 par plateau	Chaleur tournante	Plateau de cuisson	3	150 - 160	20 - 35	-
Petits gâteaux, 20 par plateau	Chaleur tournante	Plateau de cuisson	2 et 4	150 - 160	20 - 35	-
Tourte aux pommes, 2 moules Ø20 cm	Chauffage Haut/ Bas	Grille métallique	2	180	70 - 90	-
Tourte aux pommes, 2 moules Ø20 cm	Chaleur tournante	Grille métallique	2	160	70 - 90	-
Génoise, moule à gâteau de 26 cm	Chauffage Haut/ Bas	Grille métallique	2	170	40 - 50	Préchauffez le four pendant 10 minutes.
Génoise, moule à gâteau de 26 cm	Chaleur tournante	Grille métallique	2	160	40 - 50	Préchauffez le four pendant 10 minutes.
Génoise, moule à gâteau de 26 cm	Chaleur tournante	Grille métallique	2 et 4	160	40 - 60	Préchauffez le four pendant 10 minutes.
Sablé	Chaleur tournante	Plateau de cuisson	3	140 - 150	20 - 40	-
Sablé	Chaleur tournante	Plateau de cuisson	2 et 4	140 - 150	25 - 45	-
Sablé	Chauffage Haut/ Bas	Plateau de cuisson	3	140 - 150	25 - 45	-

						
				(°C)	(min)	
Toasts, 4 - 6 morceaux	Gril	Grille métallique	4	max.	2 à 3 minutes sur la première face ; 2 à 3 minutes sur la seconde face.	Préchauffez le four pendant 3 minutes.
Steak haché, 6 pièces, 0,6 kg	Gril	Grille métallique et lèchefrite	4	max.	20 - 30	Placez la grille métallique sur le quatrième niveau et la lèchefrite sur le troisième niveau du four. Tournez les aliments à mi-cuisson. Préchauffez le four pendant 3 minutes.

12. ENTRETIEN ET NETTOYAGE



AVERTISSEMENT!

Reportez-vous aux chapitres concernant la sécurité.

12.1 Remarques concernant l'entretien



Agent nettoyant

Nettoyez la façade du four avec un chiffon doux, de l'eau tiède et un détergent doux. Nettoyez et contrôlez le joint de la porte autour du cadre de la cavité.

Utilisez une solution de nettoyage pour nettoyer les surfaces métalliques.

Nettoyez les taches avec un détergent doux. Ne l'appliquez sur les surfaces catalytiques.



Utilisation quotidienne

Nettoyez la cavité après chaque utilisation. L'accumulation de graisse ou d'autres résidus peut provoquer un incendie.

De l'humidité peut se déposer dans l'enceinte du four ou sur les vitres de la porte. Pour diminuer la condensation, laissez fonctionner le four pendant 10 minutes avant la cuisson. Ne conservez pas les aliments dans le four pendant plus de 20 minutes. Sécher la cavité avec un chiffon doux après chaque utilisation.

**Accessoires**

Après chaque utilisation, lavez tous les accessoires et séchez-les. Utilisez un chiffon doux avec de l'eau tiède et un détergent doux. Ne lavez pas les accessoires au lave-vaisselle.

Ne nettoyez pas les accessoires antiadhésifs avec un produit nettoyant abrasif ou des objets tranchants.

12.2 Comment enlever : Supports de grille / panneaux catalytiques

Retirez les supports de grille / panneaux catalytiques pour nettoyer le four.

Étape 1 Éteignez le four et attendez qu'il soit froid.

Étape 2 Écartez l'avant du support de grille de la paroi latérale. Tenez l'arrière du support de grille et du panneau catalytique en place. Les panneaux catalytiques ne sont pas fixés sur les parois du four. Ils peuvent tomber lorsque vous retirez les supports de grille.

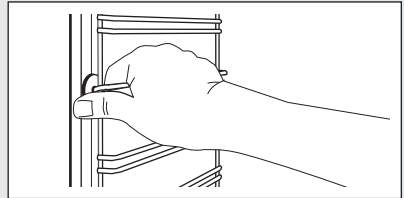

Étape 3 Écartez l'arrière du support de grille de la paroi latérale et retirez le support.

Étape 4 Réinstallez les supports de grille en répétant cette procédure dans l'ordre inverse.

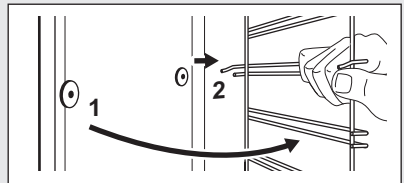

12.3 Comment utiliser : Nettoyage catalytique

La cavité est revêtue d'émail catalytique. Elle absorbe la graisse pendant la catalyse.

Les taches ou la décoloration de la surface catalytique sont sans effet sur le nettoyage.

Avant le nettoyage catalytique

Éteignez le four et attendez qu'il soit froid.

Retirez tous les accessoires.

Nettoyez la sole du four et la vitre interne de la porte avec de l'eau tiède, un chiffon doux et un détergent doux.

Nettoyage du four avec le nettoyage catalytique

Étape 1	Étape 2	Étape 3
Sélectionnez la fonction et la température du four :  250 °C Durée : 1 h	Après le nettoyage, tournez la manette des fonctions du four sur la position Arrêt.	Lorsque le four est froid, nettoyez la cavité à l'aide d'un chiffon doux humide.



12.4 Comment démonter et installer : Porte

La porte du four est dotée de deux panneaux de verre. Vous pouvez retirer la porte du four ainsi que le panneau de verre intérieur afin de le nettoyer. Lisez

toutes les instructions du chapitre « Retrait et installation de la porte » avant de retirer les panneaux de verre.

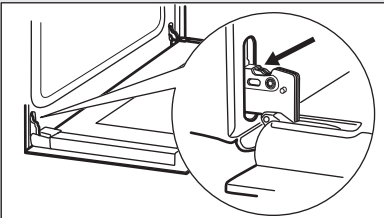
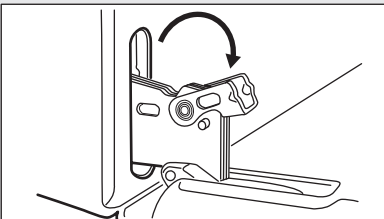
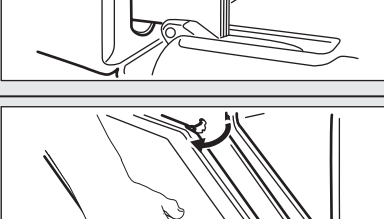
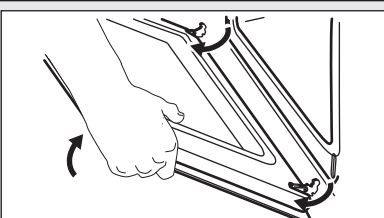

ATTENTION!
N'utilisez pas le four sans les panneaux en verre.

Étape 1 Ouvrez complètement la porte et saisissez les 2 charnières de porte.	
Étape 2 Soulevez et faites tourner les leviers sur les 2 charnières.	
Étape 3 Fermez la porte du four à la première position d'ouverture (mi-parcours). Puis soulevez et tirez la porte vers l'avant et retirez-la de son logement.	
Étape 4 Déposez la porte sur une surface stable recouverte d'un tissu doux.	
Étape 5 Tenez la garniture de porte (B) sur le bord supérieur de la porte des deux côtés et poussez vers l'intérieur pour libérer le joint du clip.	

Étape 6 Tirez la garniture de porte vers l'avant pour la déposer.

Étape 7 Prenez le panneau de verre de la porte par son bord supérieur et tirez-le doucement. Assurez-vous que la vitre glisse entièrement hors de ses supports.

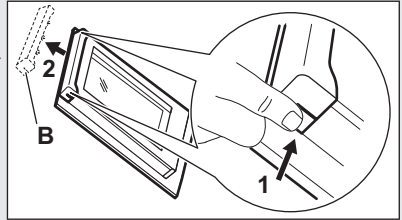

Étape 8 Nettoyez les panneaux de verre avec de l'eau savonneuse. Séchez soigneusement les panneaux de verre. Ne passez pas les panneaux en verre au lave-vaisselle.

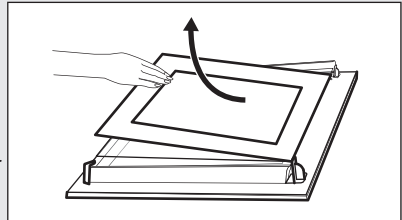

Étape 9 Après le nettoyage, installez le panneau de verre et la porte du four.

La zone imprimée doit faire face à l'intérieur de la porte. Après l'installation, vérifiez que la surface du panneau de verre où se trouve la zone imprimée est lisse au toucher (le relief doit être de l'autre côté).

Lorsque le cadre de la porte est installé correctement, il émet un clic.

Veillez à installer correctement le panneau de verre intérieur dans son logement.

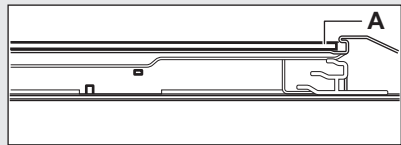

12.5 Comment remplacer : Éclairage



AVERTISSEMENT!

Risque d'électrocution.
L'éclairage peut être chaud.

Tenez toujours l'ampoule halogène avec un chiffon afin d'éviter que des résidus de graisse ne brûlent sur l'ampoule.

Avant de remplacer l'éclairage :

Étape 1	Étape 2	Étape 3
Éteignez le four. Attendez que le four ait refroidi.	Débranchez le four de l'alimentation secteur.	Placez un chiffon au fond de la cavité.

Lampe arrière

Étape 1	Tournez le diffuseur en verre pour le retirer.
Étape 2	Nettoyez le diffuseur en verre.
Étape 3	Remplacez l'éclairage par une ampoule adaptée résistant à une température de 300 °C.
Étape 4	Remettez en place le diffuseur en verre.

13. DÉPANNAGE



AVERTISSEMENT!

Reportez-vous aux chapitres concernant la sécurité.

13.1 Que faire si...

Dans tous les cas ne figurant pas dans ce tableau, veuillez contacter un service après-vente agréé.

Problème	Vérifiez si...
Le four ne chauffe pas.	Le fusible a disjoncté.
Le joint de la porte est endommagé.	N'utilisez pas le four. Contactez un service après-vente agréé.
L'affichage indique « 12.00 ».	Une coupure de courant s'est produite. Réglez l'heure.

Problème	Vérifiez si...
L'éclairage ne fonctionne pas.	L'ampoule est grillée.

13.2 Données de maintenance

Si vous ne trouvez pas de solution au problème, veuillez contacter votre revendeur ou un service après-vente agréé.

Les informations à fournir au service après-vente figurent sur la plaque signalétique. La plaque signalétique se trouve sur l'encadrement avant de la cavité du four. Ne retirez pas la plaque signalétique de la cavité du four.

Nous vous recommandons de noter ces informations ici :

Modèle (MOD.)
Référence du produit (PNC)
Numéro de série (S.N.)

14. RENDEMENT ÉNERGÉTIQUE

14.1 Informations produit et Fiche d'informations produit*

Nom du fournisseur	Electrolux
--------------------	------------

Identification du modèle	EBF3C45X 949496956 EOF3C40X 949496955	
Index d'efficacité énergétique	95.3	
Classe d'efficacité énergétique	A	
Consommation d'énergie avec charge standard et mode traditionnel	0.95 kWh/cycle	
Consommation d'énergie avec charge standard et mode air pulsé	0.81 kWh/cycle	
Nombre de cavités	1	
Source de chaleur	Électricité	
Volume	72 l	
Type de four	Four encastrable	
Masse	EBF3C45X	29,8 kg
	EOF3C40X	29,8 kg

* Pour l'Union européenne conformément aux Règlements UE 65/2014 et 66/2014. Pour la République de Biélorussie conformément à STB 2478-2017, Annexe G; STB 2477-2017, Annexes A et B. Pour l'Ukraine conformément à 568/32020.

La classe d'efficacité énergétique n'est pas applicable pour la Russie.

EN 60350-1 - Appareils de cuisson domestiques électriques - Partie 1 : Plages, fours, fours à vapeur et grils - Méthodes de mesure des performances.

14.2 Économie d'énergie



Ce four est doté de caractéristiques qui vous permettent d'économiser de l'énergie lors de votre cuisine au quotidien.

Veillez à ce que la porte du four soit fermée lorsqu'il fonctionne. N'ouvrez pas la porte du four trop souvent pendant la cuisson. Gardez le joint de porte propre et veillez à ce qu'il soit bien fixé en place.

Utilisez des plats en métal pour accroître les économies d'énergie.

Si possible, ne préchauffez pas le four avant la cuisson.

Lorsque vous cuisez plusieurs plats les uns après les autres, veillez à ne pas trop espacer les cuissons.

Cuisson avec ventilation

Si possible, utilisez les fonctions de cuisson avec la ventilation pour économiser de l'énergie.

Chaleur résiduelle

Si la cuisson doit durer plus de 30 minutes, réduisez la température du four au minimum 3 à 10 minutes avant la fin de la cuisson. La chaleur résiduelle à l'intérieur du four poursuivra la cuisson.

Utilisez la chaleur résiduelle pour réchauffer d'autres plats.

Maintien des aliments au chaud

Sélectionnez la température la plus basse possible pour utiliser la chaleur résiduelle et maintenir le repas au chaud.

Chaleur tournante humide

Fonction conçue pour économiser de l'énergie en cours de cuisson.

15. EN MATIÈRE DE PROTECTION DE L'ENVIRONNEMENT

Recyclez les matériaux portant le symbole . Déposez les emballages dans les conteneurs prévus à cet effet. Contribuez à la protection de l'environnement et à votre sécurité, recyclez vos produits électriques et

électroniques. Ne jetez pas les appareils portant le symbole  avec les ordures ménagères. Emmenez un tel produit dans votre centre local de recyclage ou contactez vos services municipaux.

F FRANCE ONLY

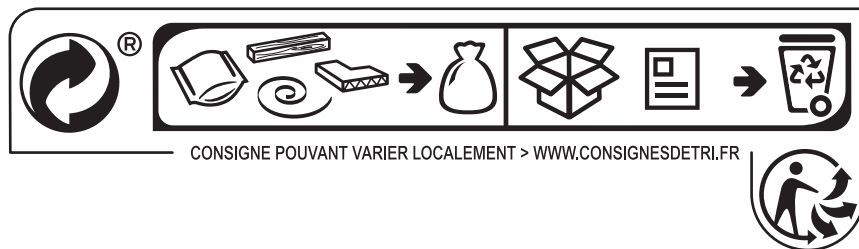

www.electrolux.com/shop



867359465-A-212020

