



EN Microwave Oven
FR Four à micro-ondes

User Manual 2
Notice d'utilisation 20



CONTENTS

1. SAFETY INFORMATION.....	2
2. SAFETY INSTRUCTIONS.....	6
3. INSTALLATION.....	7
4. PRODUCT DESCRIPTION.....	9
5. BEFORE FIRST USE.....	10
6. DAILY USE.....	11
7. USING THE ACCESSORIES.....	15
8. ADDITIONAL FUNCTIONS.....	15
9. HINTS AND TIPS.....	16
10. CARE AND CLEANING.....	17
11. TROUBLESHOOTING.....	17
12. ENVIRONMENTAL CONCERNS.....	18

WE'RE THINKING OF YOU

Thank you for purchasing an Electrolux appliance. You've chosen a product that brings with it decades of professional experience and innovation. Ingenious and stylish, it has been designed with you in mind. So whenever you use it, you can be safe in the knowledge that you'll get great results every time.

Welcome to Electrolux.

Visit our website to:



Get usage advice, brochures, trouble shooter, service and repair information:
www.electrolux.com/support



Register your product for better service:
www.registerelectrolux.com



Buy Accessories, Consumables and Original spare parts for your appliance:
www.electrolux.com/shop

CUSTOMER CARE AND SERVICE

Always use original spare parts.

When contacting our Authorised Service Centre, ensure that you have the following data available: Model, PNC, Serial Number.

The information can be found on the rating plate.

 Warning / Caution-Safety information

 General information and tips

 Environmental information

Subject to change without notice.

1. SAFETY INFORMATION

Before the installation and use of the appliance, carefully read the supplied instructions. The manufacturer is not responsible for any injuries or damage that are the result

of incorrect installation or usage. Always keep the instructions in a safe and accessible location for future reference.

1.1 Children and vulnerable people safety



WARNING!

Risk of suffocation, injury or permanent disability.

- This appliance can be used by children aged from 8 years and above and persons with reduced physical, sensory or mental capabilities or lack of experience and knowledge if they have been given supervision or instruction concerning the use of the appliance in a safe way and understand the hazards involved.
- Children between 3 and 8 years of age and persons with very extensive and complex disabilities shall be kept away from the appliance unless continuously supervised.
- Children of less than 3 years of age should be kept away from the appliance unless continuously supervised.
- Keep all packaging away from children and dispose of it appropriately.
- **WARNING:** Keep children and pets away from the appliance when it operates or when it cools down. Accessible parts become hot during use.
- If the appliance has a child safety device, it should be activated.
- Children shall not carry out cleaning and user maintenance of the appliance without supervision.

1.2 General Safety

- This appliance is intended to be used in household and similar applications such as:
 - Farm houses, staff kitchen areas in shops, offices and other working environments

- By clients in hotels, motels, bed and breakfast and other residential type environments.
- **WARNING:** The appliance and its accessible parts become hot during use. Care should be taken to avoid touching heating elements.
- Always use oven gloves to remove or put in accessories or ovenware.
- Do not use a steam cleaner to clean the appliance.
- Before any maintenance operation, deactivate the appliance and disconnect the mains plug from the socket.
- If the door or door seals are damaged, the appliance must not be operated until it has been repaired by a qualified person.
- If the mains power supply cable is damaged, it must be replaced by the manufacturer, its Authorised Service Centre or similarly qualified persons to avoid an electrical hazard.
- Only a qualified person can carry out any service or repair operation that involves the removal of a cover which gives protection against exposure to microwave energy.
- Do not operate the appliance by means of an external timer or separate remote-control system.
- Do not heat liquids and other foods in sealed containers. They are liable to explode.
- Metallic containers for food and beverages are not allowed during microwave cooking. This requirement is not applicable if the manufacturer specifies size and shape of metallic containers suitable for microwave cooking.
- Only use utensils that are suitable for use in microwave ovens.
- When heating food in plastic or paper containers, keep an eye on the appliance due to the possibility of ignition.
- The appliance is intended for heating food and beverages. Drying of food or clothing and heating of

warming pads, slippers, sponges, damp cloth and similar may lead to risk of injury, ignition or fire.

- If smoke is emitted, switch off or unplug the appliance and keep the door closed in order to stifle any flames.
- Microwave heating of beverages can result in delayed eruptive boiling. Care must be taken when handling the container.
- The contents of feeding bottles and baby food jars shall be stirred or shaken and the temperature checked before consumption, in order to avoid burns.
- Eggs in their shell and whole hard-boiled eggs should not be heated in the appliance since they may explode, even after microwave heating has ended.
- The appliance should be cleaned regularly and any food deposits removed.
- Failure to maintain the appliance in a clean condition could lead to deterioration of the surface that could adversely affect the life of the appliance and possibly result in a hazardous situation.
- The temperature of accessible surfaces may be high when the appliance is operating.
- The microwave oven shall not be placed in a cabinet unless it has been tested in a cabinet.
- The rear surface of appliances shall be placed against a wall.
- Do not use harsh abrasive cleaners or sharp metal scrapers to clean the glass door since they can scratch the surface, which may result in shattering of the glass.
- Do not activate the appliance when it is empty. Metal parts inside the cavity can create electric arcing.
- Pay attention to the minimum dimensions of the cabinet (if applicable). Refer to the installation chapter.
- The appliance must be operated with the decorative door open (if applicable).

2. SAFETY INSTRUCTIONS

2.1 Installation



WARNING!

Only a qualified person must install this appliance.

- Remove all the packaging.
- Do not install or use a damaged appliance.
- Follow the installation instructions supplied with the appliance.
- Always take care when moving the appliance as it is heavy. Always use safety gloves and enclosed footwear.
- Do not pull the appliance by the handle.
- Keep the minimum distance from other appliances and units.
- Install the appliance in a safe and suitable place that meets installation requirements.
- The sides of the appliance must stay next to appliances or units with the same height.

2.2 Electrical Connection



WARNING!

Risk of fire and electric shock.

- All electrical connections should be made by a qualified electrician.
- The appliance must be earthed.
- Make sure that the parameters on the rating plate are compatible with the electrical ratings of the mains power supply.
- If the appliance is connected to the socket via an extension cord, make sure the cord is earthed.
- Make sure not to cause damage to the mains plug and to the mains cable. Contact the Service or an electrician to change a damaged mains cable.
- Do not pull the mains cable to disconnect the appliance. Always pull the mains plug.

2.3 Use



WARNING!

Risk of injury, burns and electric shock or explosion.

- Do not change the specification of this appliance.
- Do not let the appliance stay unattended during operation.
- Do not apply pressure on the open door.
- Make sure that the ventilation openings are not blocked.
- Do not use the appliance as a work surface and do not use the cavity for storage purposes.

2.4 Care and Cleaning



WARNING!

Risk of injury, fire, or damage to the appliance.

- Before maintenance, deactivate the appliance and disconnect the mains plug from the mains socket.
- Clean regularly the appliance to prevent the deterioration of the surface material.
- Do not allow food spills or cleaner residue to accumulate on door sealing surfaces.
- Fat and food remaining in the appliance can cause fire and electric arcing when the microwave function operates.
- Clean the appliance with a moist soft cloth. Use only neutral detergents. Do not use abrasive products, abrasive cleaning pads, solvents or metal objects.
- If you use an oven spray, obey the safety instructions on the packaging.

2.5 Service

- To repair the appliance contact the Authorised Service Centre. Use original spare parts only.
- Concerning the lamp(s) inside this product and spare part lamps sold separately: These lamps are intended to withstand extreme physical

conditions in household appliances, such as temperature, vibration, humidity, or are intended to signal information about the operational status of the appliance. They are not intended to be used in other applications and are not suitable for household room illumination.

2.6 Disposal



WARNING!
Risk of injury or suffocation.

3. INSTALLATION



WARNING!
Refer to Safety chapters.

3.1 General Information



CAUTION!
Do not block the air vents. If you do that, the appliance can overheat.



CAUTION!
Do not connect the appliance to adapters or extension leads. This can cause overloading and risk of fire.



CAUTION!
The minimum installation height is 85 cm.

- The microwave is for built-in use only. It must be placed on a stable and flat surface.
- The cabinet can not have a back wall in the place where the microwave is located.
- Put the microwave far away from steam, hot air and water splashes.
- If the microwave is too close to the TV and radio it may cause interference in the received signal.
- If you transport the microwave in cold weather, do not activate it immediately after the installation. Let it stand in the room temperature and absorb the heat.

- Disconnect the appliance from the mains supply.
- Cut off the mains electrical cable close to the appliance and dispose of it.

3.2 Electrical installation



WARNING!
Only a qualified person must do the electrical installation.



The manufacturer is not responsible if you do not follow the safety precautions from the chapter "Safety Information".

This microwave is supplied with a main cable and main plug.

The cable has an earth wire with an earthing plug. The plug must be plugged into an outlet that is properly installed and earthed. In the event of an electrical short circuit, earthing reduces the risk of electric shock.

3.3 Installing the microwave

1. Check if the dimensions of the furniture meet the installation distances.

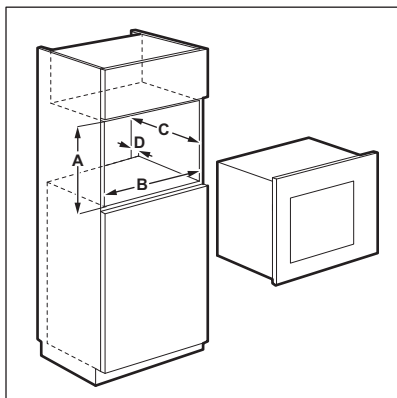

Installation distances

Dimension	mm
A	380 + 2
B	560 + 8
C	500
D	45

2. If the cabinet depth is over 300 mm, put the template on the bottom of cabinet and check if it fits. If yes, mark the spots for screws. Remove the template and fix the bracket with the screws in the marked spot.



Skip this step if the cabinet depth is 300 mm.

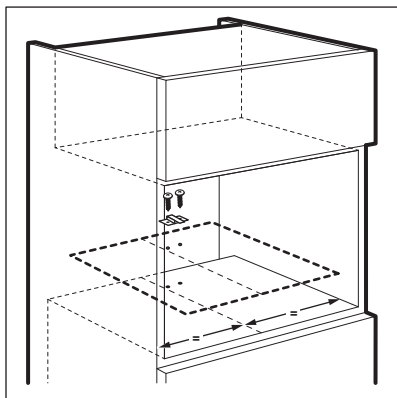

3. Install the microwave. If you fixed the bracket, make sure it locks the back of the appliance.

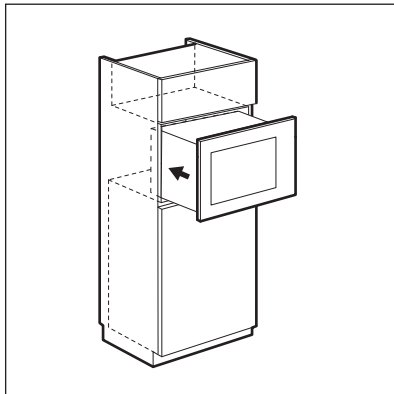

4. Open the door and fix the microwave to the cabinet with screw.

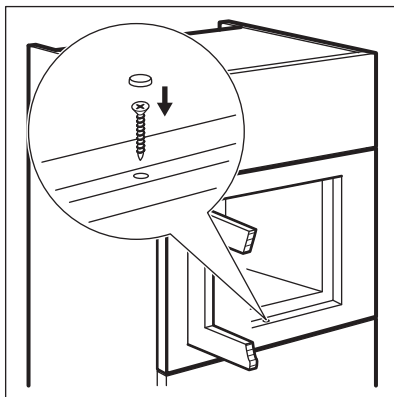

4. PRODUCT DESCRIPTION

4.1 General overview

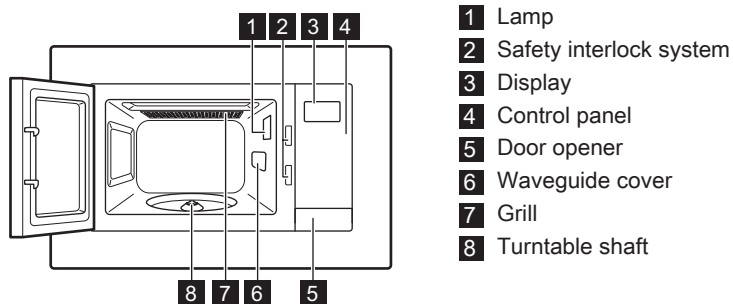



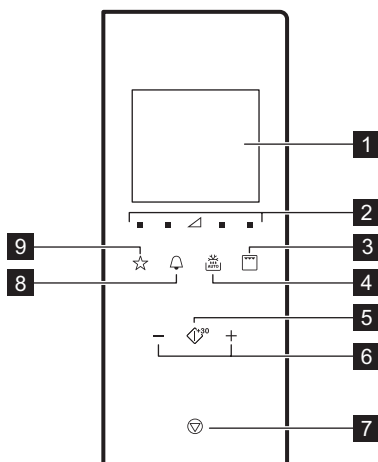

- 1** Lamp
- 2** Safety interlock system
- 3** Display
- 4** Control panel
- 5** Door opener
- 6** Waveguide cover
- 7** Grill
- 8** Turntable shaft

4.2 Control Panel



	Symbol	Function	Description
1	—	Display	Shows the settings and current time.
2		Power settings pads	Allow to set the microwave power level
3		Grilling function pad	To set the microwave / combi cooking / grill.
4		Defrosting	To defrost food by weight.

Symbol	Function	Description
5 	Start / +30 sec	To start the appliance or increase the cooking time for 30 seconds at full power.
6 	Setting pads	To set the time, weight, temperature or Auto cooking function.
7 	Stop / Clear	To deactivate the appliance or delete the cooking settings.
8 	Clock	To set the clock / reminder.
9 	Favourite	To quickly choose an automatic function.

4.3 Accessories

Turntable set

-  Always use the turntable set to prepare food in the microwave.

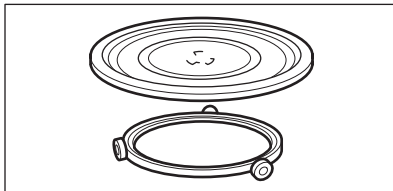

Glass cooking tray and roller guide.

Grill Rack

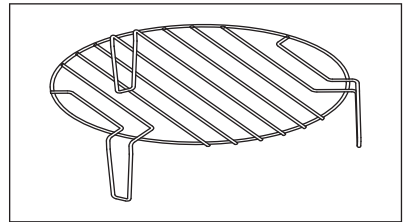

Use for:

- grilling food
- combi cooking

5. BEFORE FIRST USE

-  **WARNING!**
Refer to Safety chapters.

5.1 Initial Cleaning



-  **WARNING!**
Refer to "Care and cleaning" chapter.

- Remove all the accessories from the microwave.
- Clean the appliance before the first use.

5.2 Setting the time

When you connect the appliance to the electrical supply or after a power cut, the display shows 0:00 and an acoustic signal sounds.



-  You can set the time in a 24 hour clock system.

1. Press  twice.
2. Press the Setting pads to set the hours.
3. Press  to confirm.

4. Press the Setting pads to set the minutes.
5. Press  to confirm.

 To cancel the settings press .

The display is activated for 5 minutes in standby mode. The time of day appears.

To deactivate the time of day press  or  to activate the display and set OFF. Press  to confirm.

6. DAILY USE



WARNING!
Refer to Safety chapters.

6.1 General information about using the appliance

- After you deactivate the appliance, let the food stand for several minutes.
- Remove the aluminium foil packaging, metal containers, etc. before you prepare the food.

Cooking

- If possible, cook food covered with a material suitable for use in the microwave. Only cook food without a cover if you want to keep it crusty
- Do not overcook the dishes by choosing too high a power setting and too long a time. The food can dry out, burn or catch fire in some places.
- Do not use the appliance to cook eggs or snails in their shells as they may explode. With fried eggs, pierce the yolks first.
- Pierce the skin or peel of potatoes, tomatoes, sausages and similar types of food with a fork several times before cooking so that the food does not burst.
- For chilled or frozen food, set a longer cooking time.
- Dishes which contain sauce must be stirred from time to time.
- Vegetables that have a firm structure, such as carrots, peas or cauliflower, must be cooked in water.
- Turn larger pieces of food halfway through the cooking process.
- If possible, cut vegetables into similar-sized pieces.
- Use flat, wide dishes.
- Do not use cookware made of porcelain, ceramic or earthenware

with unglazed bottoms or small openings, for example, on handles. Moisture may get into these openings causing the cookware to crack when heated up.

- The glass cooking tray is necessary for the operation of the microwave. Place the food or liquids on it.

Defrosting meat, poultry, fish

- Put frozen, unwrapped food on a small angled plate with a container below so that the defrosting liquid collects in the container.
- Turn the food halfway through the defrosting time. If possible, separate and then remove the pieces that started to defrost.

Defrosting butter, portions of gâteau, quark

- Do not fully defrost the food in the appliance, but let it defrost at room temperature. It gives a more even result. Remove all metal or aluminium packaging before defrosting.

Defrosting fruit, vegetables

- If fruit and vegetables should remain raw, do not defrost them fully in the appliance. Let them defrost at room temperature.
- To cook fruit and vegetables without defrosting them first use a higher microwave power.

Ready meals

- You can prepare ready meals in the appliance only if their packaging is suitable for microwave use.
- You must follow the manufacturer's instructions printed on the packaging (e.g. remove the metal cover and pierce the plastic film).

Suitable cookware and materials

Cookware / Material	Microwave			Grilling
	Defrosting	Heating	Cooking	
Ovenproof glass and porcelain with no metal components, e. g. Pyrex, heat-proof glass	✓	✓	✓	✓
Non-ovenproof glass and porcelain ¹⁾	✓	X	X	X
Glass and glass ceramic made of ovenproof/frost-proof material (e. g. Arcoflam), grill shelf	✓	✓	✓	✓
Ceramic ²⁾ , earthenware ²⁾	✓	✓	✓	X
Heat-resistant plastic up to 200 °C ³⁾	✓	✓	✓	X
Cardboard, paper	✓	X	X	X
Clingfilm	✓	X	X	X
Roasting film with microwave safe closure ³⁾	✓	✓	✓	X
Roasting dishes made of metal, e. g. enamel, cast iron	X	X	X	✓
Baking tins, black lacquer or silicon-coated ³⁾	X	X	X	✓
Baking tray	X	X	X	✓
Browning cookware, e. g. crisp pan or crunch plate	X	✓	✓	X
Ready meals in packaging ³⁾	✓	✓	✓	✓

¹⁾ With no silver, gold, platinum or metal plating / decorations

²⁾ Without quartz or metal components, or glazes which contain metals

³⁾ You must follow the manufacturer's instructions about the maximum temperatures.

✓ suitable





X not suitable

6.2 Activating and deactivating the microwave





CAUTION!

Do not let the microwave operate if there is no food in it.

1. Press  or  to set the power level. To choose the appropriate level see the table below.
2. Press  or  to set the cooking time.
3. Press  to confirm and activate the microwave.

To cancel the settings press .

To deactivate the microwave:

- wait until the microwave deactivates automatically, when the time comes to an end. The display shows 0:00.
 - open the door. The microwave stops automatically. Close the door and press  to continue to cook. Use this option to inspect food.
 - press .
-  When the microwave deactivates automatically, an acoustic signal sounds.





6.3 Power setting tables

Microwave

Symbols on the panel from left to right

Mi-cro-wave power	Low	Med. low	Med.	Med. high	High
Dis-play	■ 100 Watt	■ 300 Watt	 500 Watt	■ 700 Watt	■ 900 Watt



Grill and Combi cooking

Press 	Display	Power setting
1 time		Grill 100%
2 times		Microwave 36% Grill 64%
3 times		Microwave 55% Grill 45%
4 times	900 Watt	Microwave 100%



6.4 Quick Start

-  The maximum cooking time is 95 minutes.

You can quickly activate the microwave in the following ways.

- Press  to activate the microwave for 30 seconds at full power. The cooking time increases by 30 seconds with each additional press of the button.
- Press  once. Set the cooking time with the Setting pads. Press  to activate the microwave at full power.

6.5 Grilling and Combi Cooking





1. Repeatedly press  to set the Grilling or Combi Cooking function.
2. Press the Setting pads to set the time.
3. Press  to confirm and activate the microwave.



-  An acoustic signal sounds after half of the cooking time passes. You can turn over the food.

6.6 Defrosting

 To activate weight defrosting you must use more than 100 g of food and less than 1000 g.

1. Press  again and again to choose a type of food.

Symbol	Function
	Defrost bread
	Defrost meat
	Defrost fish
	Defrost vegetable

2. Press  and  to set the weight. The time is set automatically.
3. Press  to confirm and activate the microwave.

6.7 Multistage cooking

 If one stage is defrosting, set it as the first stage.

You can cook food in maximum 3 stages.



Cook all frozen foods in 2 stages.

To cook in one stage skip step 1 and 2.

Favourite Menu

There is Favourite Menu pre-programmed in the microwave. You can modify it according to your preferences.

Dish	Weight	Display
Softening butter	50 g	50 g
	100 g	100 g
	150 g	150 g
	200 g	200 g
	250 g	250 g

1. Press  and set the defrosting mode.
2. Press the Setting pads to set the defrosting weight.
3. Repeatedly press  to select the power level.
4. Press the Setting pads to set the time.
5. Press  to confirm and activate the microwave. The display counts down the time. When you hear an acoustic signal during the defrosting mode, turn over or rearrange the food.

6.8 Favourite

You can save 3 Favourite settings.



Use this function to save a setting that you often use with the microwave.

1. Set the function and parameters you want to save.

Refer to the procedure for the function you want to set.

2. Press  and hold for 2 seconds. An acoustic signal sounds after the settings are saved.

Using the Favourite programme

1. In standby mode press  repeatedly to choose setting 1, 2 or 3.
2. Press  to activate the microwave.

Melting chocolate	100 g	100 g
	150 g	150 g
	200 g	200 g
Mud Cake	1 cup	1
	2 cups	2
	3 cups	3
	4 cups	4

7. USING THE ACCESSORIES



WARNING!
Refer to Safety chapters.

7.1 Inserting the turntable set



CAUTION!
Do not cook food without the turntable set. Use only the turntable set provided with the microwave.



Never cook food directly on the glass cooking tray.

1. Place the roller guide around the turntable shaft.
2. Place the glass cooking tray on the roller guide

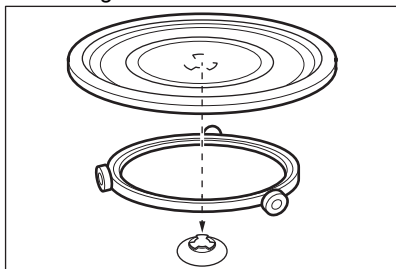

7.2 Inserting the grill rack

Place the grill rack on the turntable set.

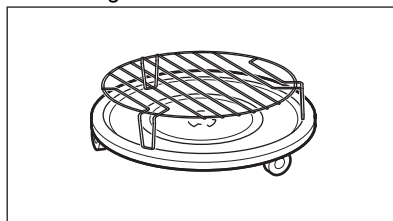

8. ADDITIONAL FUNCTIONS

8.1 Child Safety Lock

The Child Safety Lock prevents an accidental operation of the microwave.

Press and hold  for 3 seconds.
An acoustic signal sounds.

When the Child Safety Lock is active the display shows .

To deactivate the Child Safety Lock press and hold  for 3 seconds.
An acoustic signal sounds.

8.2 Kitchen Timer

You can set a maximum 95 minutes.



When the Kitchen Timer function is active no other programme can be set.

1. Press .
2. Press the Setting pads to set the time.

After 2 seconds the timer starts automatically.

The Timer stops working when you open the door or pause the appliance. When you continue to cook the timer returns to the previous set time.

When the set time is reached, an acoustic signal sounds.

8.3 Standby and energy saving function

The display shows the time of day after the first plug in or when cooking is over.

The display deactivates after 5 minutes of inactivity when the door is closed:

- the display deactivates when the clock is not set or the clock is OFF,

- when the time is set and the clock is ON the display shows the time of day for another 5 minutes.

When the display is inactive press any key or open the door to activate it:

- it will go back to the home mode 0:00 and 900 W if the time of day is not set,

- the display deactivates after 5 minutes if the Child Safety Lock function is ON.

9. HINTS AND TIPS



WARNING!
Refer to Safety chapters.

9.1 Tips for the microwave cooking

Problem	Remedy
You cannot find details on the amount of food prepared.	Look for a similar type of food. Increase or shorten the length of the cooking times according to the following rule: <ul style="list-style-type: none"> • Double the amount almost double the time. • Half the amount is a half time.
The food got too dry.	Set a shorter cooking time or select a lower microwave power.
The food is not defrosted, hot or cooked when the time ends.	Set a longer cooking time or a higher power. Note that large dishes need a longer time.
After the cooking time ends, the food is overheated on the outside, but still not ready inside.	Next time set a lower power and a longer time. Stir liquids halfway through, e.g. soup.
Rice cooking results are poor.	To get better results for rice use a flat, wide dish.

9.2 Defrosting

Always defrost roast fat side down.

Do not defrost covered meat as it may cause cooking instead of defrosting.

Always defrost whole poultry breast side down.

9.3 Cooking

Always remove chilled meat and poultry from the refrigerator at least 30 minutes before cooking.

Let the meat, poultry, fish and vegetables stay covered after cooking.

Brush a little oil or melted butter over the fish.

All vegetables should be cooked at the full microwave power.

Add 30 - 45 ml of cold water for every 250 g of vegetables.

Cut fresh vegetables into even sized pieces before cooking. Cook all vegetables with a cover on the container.

9.4 Reheating

When you reheat packed ready meals always follow the instruction written on the packaging.

9.5 Grilling

Grill flat food items in the middle of the grill rack.

Turn the food over halfway through the set time and continue grilling.

9.6 Combi Cooking

Use Combi Cooking to keep the crispness of certain foods.

Halfway through the cooking time turn the foods over and then continue cooking.

There are 2 modes for Combi Cooking. Each mode combines the microwave and the grill functions at different time periods and power levels.

10. CARE AND CLEANING



WARNING!

Refer to Safety chapters.

10.1 Notes and tips on cleaning

- Clean the front of the appliance with a soft cloth with warm water and a cleaning agent.
- To clean metal surfaces, use a usual cleaning agent.
- Clean the interior of the appliance after each use. The dirt does not burn and can be removed easily.

- Clean stubborn dirt with a special cleaner.
- Clean all accessories regularly and let them dry. Use a soft cloth with warm water and a cleaning agent.
- To soften the remains that are hard to remove boil a glass of water at the full microwave power for 2 to 3 minutes.
- To remove odours, mix a glass of water with 2 tsp of lemon juice and boil at full microwave power for 5 minutes.



11. TROUBLESHOOTING



WARNING!

Refer to Safety chapters.

11.1 What to do if...

Problem	Possible cause	Remedy
The appliance does not operate.	The appliance is deactivated.	Activate the appliance.
The appliance does not operate.	The appliance is not plugged in.	Plug in the appliance.
The appliance does not operate.	The fuse in the fuse box is blown.	Check the fuse. If the fuse blows more than once, contact a qualified electrician.
The appliance does not operate.	The door is not closed properly.	Make sure that nothing blocks the door.
The lamp does not operate.	The lamp is defective.	The lamp has to be replaced.
The display shows  .	The Child Safety Lock is active.	Deactivate the Child Safety Lock. Hold  for 3 seconds.
There is sparking in the cavity.	There is a metal dish or a dish with a metal trim inside.	Remove the dish from the appliance.
There is sparking in the cavity.	There is a metal skewer or some aluminium foil inside that touches the interior walls.	Make sure that the skewer or foil does not touch the interior walls.
The turntable set makes a scratching or grinding noise.	There is an object or dirt below the glass cooking tray.	Clean the area below the glass cooking tray.
The appliance stops operating without a clear reason.	There is a malfunction.	If this situation repeats itself, call the Authorised Service Centre.

11.2 Service data

If you cannot find a solution to the problem yourself, contact your dealer or an Authorised Service Centre.

The necessary data for the service centre is on the rating plate. The rating plate is on the appliance. Do not remove the rating plate from the appliance.

We recommend that you write the data here:

Model (MOD.)
Product number (PNC)
Serial number (S.N.)

12. ENVIRONMENTAL CONCERNS

Recycle materials with the symbol . Put the packaging in relevant containers to recycle it. Help protect the

environment and human health by recycling waste of electrical and electronic appliances. Do not dispose of

appliances marked with the symbol  with the household waste. Return the

product to your local recycling facility or contact your municipal office.

TABLE DES MATIÈRES

1. INFORMATIONS DE SÉCURITÉ.....	20
2. CONSIGNES DE SÉCURITÉ.....	24
3. INSTALLATION.....	25
4. DESCRIPTION DE L'APPAREIL.....	27
5. AVANT LA PREMIÈRE UTILISATION.....	29
6. UTILISATION QUOTIDIENNE.....	29
7. UTILISATION DES ACCESSOIRES.....	34
8. FONCTIONS SUPPLÉMENTAIRES.....	35
9. CONSEILS.....	35
10. ENTRETIEN ET NETTOYAGE.....	37
11. DÉPANNAGE.....	37
12. EN MATIÈRE DE PROTECTION DE L'ENVIRONNEMENT.....	38

NOUS PENSONS À VOUS

Merci d'avoir choisi un appareil Electrolux. Vous avez choisi un produit qui bénéficie de décennies d'expérience professionnelle et d'innovation. Ingénieux et élégant, il a été pensé pour vous. C'est la raison pour laquelle vous pouvez avoir la certitude d'obtenir d'excellents résultats à chaque utilisation.

Bienvenue chez Electrolux

Consultez notre site pour :



Obtenir des conseils d'utilisation, des brochures, un dépanneur, des informations sur le service et les réparations :

www.electrolux.com/support



Enregistrer votre produit pour un meilleur service :

www.registerelectrolux.com



Acheter des accessoires, consommables et pièces de rechange d'origine pour votre appareil :

www.electrolux.com/shop

SERVICE ET ASSISTANCE À LA CLIENTÈLE

N'utilisez que des pièces de rechange d'origine.

Avant de contacter notre centre de service agréé, assurez-vous de disposer des informations suivantes : Modèle, PNC, numéro de série.

Ces informations figurent sur la plaque signalétique.

 Avertissement/Consignes de sécurité

 Informations générales et conseils

 Informations environnementales

Sous réserve de modifications.

1. INFORMATIONS DE SÉCURITÉ

Avant d'installer et d'utiliser cet appareil, lisez soigneusement les instructions fournies. Le fabricant ne

pourra être tenu pour responsable des blessures et dégâts résultant d'une mauvaise installation ou utilisation. Conservez toujours les instructions dans un lieu sûr et accessible pour vous y référer ultérieurement.

1.1 Sécurité des enfants et des personnes vulnérables



AVERTISSEMENT!

Risque d'asphyxie, de blessure ou d'invalidité permanente.

- Cet appareil peut être utilisé par des enfants âgés d'au moins 8 ans et par des personnes ayant des capacités physiques, sensorielles ou mentales réduites ou dénuées d'expérience ou de connaissance, s'ils sont correctement surveillés ou si des instructions relatives à l'utilisation de l'appareil en toute sécurité leur ont été données et s'ils comprennent les risques encourus.
- Les enfants entre 3 et 8 ans et les personnes ayant un handicap très important et complexe doivent être tenus à l'écart de l'appareil, à moins d'être surveillés en permanence.
- Les enfants de moins de 3 ans doivent être tenus à l'écart de l'appareil, à moins d'être surveillés en permanence.
- Ne laissez pas les emballages à la portée des enfants et jetez-les convenablement.
- AVERTISSEMENT : Tenez les enfants et les animaux éloignés de l'appareil lorsqu'il est en cours de fonctionnement ou lorsqu'il refroidit. Les parties accessibles deviennent chaudes en cours d'utilisation.
- Si l'appareil est équipé d'un dispositif de sécurité enfants, nous vous recommandons de l'activer.
- Le nettoyage et l'entretien ne doivent pas être effectués par des enfants sans surveillance.

1.2 Sécurité générale

- Cet appareil est conçu uniquement pour un usage domestique et des situations telles que :
 - dans les bâtiments de ferme, dans des cuisines réservées aux employés dans des magasins, bureaux et autres lieux de travail ;
 - l'utilisation par les clients des hôtels, motels, des environnements du type chambres d'hôtes et autres environnements à caractère résidentiel.
- **AVERTISSEMENT** : L'appareil et ses parties accessibles deviennent chauds pendant son fonctionnement. Veillez à ne pas toucher les éléments chauffants.
- Utilisez toujours des gants de cuisine pour retirer ou enfourner des accessoires ou des plats allant au four.
- N'utilisez pas de nettoyeur vapeur pour nettoyer l'appareil.
- Avant toute opération d'entretien, éteignez l'appareil et débranchez la fiche de la prise secteur.
- Si la porte ou les joints de la porte sont endommagés, vous ne devez pas utiliser l'appareil tant qu'il n'a pas été réparé par un professionnel qualifié.
- Si le câble d'alimentation est endommagé, il doit être remplacé par le fabricant, un service de maintenance agréé ou un technicien qualifié afin d'éviter tout danger lié à l'électricité.
- Toute opération de maintenance ou réparation nécessitant le retrait d'un des caches assurant la protection contre les micro-ondes ne doit être confiée qu'à un professionnel qualifié.
- Ne faites pas fonctionner l'appareil avec un minuteur externe ou un système de commande à distance.
- Ne faites pas chauffer de liquides ou d'autres aliments dans des récipients hermétiquement fermés. Ils pourraient exploser.
- Les aliments ou boissons dans des récipients en métal ne doivent jamais être chauffés au micro-ondes.

Cet avertissement ne s'applique pas si le fabricant indique la taille et la forme des récipients métalliques adaptés à la cuisson au micro-ondes.

- N'utilisez que des ustensiles adaptés à une utilisation dans un four à micro-ondes.
- Lorsque vous faites cuire des aliments dans des récipients en plastique ou en papier, surveillez toujours l'appareil car ces matières peuvent s'enflammer.
- Cet appareil est uniquement destiné à chauffer des aliments et des boissons. L'utiliser pour sécher des aliments ou des vêtements, ou pour faire chauffer des compresses chauffantes, des chaussons, des éponges, des tissus humides ou autres pourrait provoquer des blessures ou un incendie.
- En présence de fumée, éteignez ou débranchez l'appareil et laissez la porte fermée pour étouffer les flammes.
- Si vous chauffez des boissons au micro-ondes, celles-ci peuvent entrer en ébullition après être sorties de l'appareil. Soyez prudent lorsque vous manipulez le récipient.
- Mélangez ou remuez le contenu des biberons et des petits pots pour bébés, puis vérifiez la température avant de nourrir votre enfant afin d'éviter les brûlures.
- Les œufs dans leur coquille et les œufs durs entiers ne doivent pas être chauffés dans l'appareil car ils pourraient exploser, même après la fin de la cuisson.
- Nettoyez régulièrement l'appareil et retirez-en les résidus alimentaires.
- Si vous ne nettoyez pas régulièrement l'appareil, sa surface peut se détériorer, ce qui pourrait réduire sa durée de vie et provoquer des situations dangereuses.
- La température des surfaces accessibles peut être élevée pendant le fonctionnement de l'appareil.
- Le four à micro-ondes ne doit pas être installé dans un meuble, à moins qu'il n'ait été spécifiquement testé à cet effet.

- La surface arrière de l'appareil doit être positionnée contre un mur.
- N'utilisez pas de produits abrasifs ni de racloirs pointus en métal pour nettoyer la porte en verre car ils peuvent rayer sa surface, ce qui peut briser le verre.
- N'allumez pas l'appareil lorsqu'il est vide. Les pièces métalliques situées dans la cavité peuvent produire des arcs électriques.
- Faites attention aux dimensions minimales du meuble (le cas échéant). Reportez-vous au chapitre « Installation ».
- L'appareil doit être mis en marche avec la porte décorative du meuble ouverte (si présente).

2. CONSIGNES DE SÉCURITÉ

2.1 Instructions d'installation



AVERTISSEMENT!

L'appareil doit être installé uniquement par un professionnel qualifié.

- Retirez l'intégralité de l'emballage.
- N'installez pas et ne branchez pas un appareil endommagé.
- Suivez scrupuleusement les instructions d'installation fournies avec l'appareil.
- Soyez toujours vigilants lorsque vous déplacez l'appareil car il est lourd. Utilisez toujours des gants de sécurité et des chaussures fermées.
- Ne tirez jamais l'appareil par la poignée.
- Respectez l'espacement minimal requis par rapport aux autres appareils et éléments.
- Installez l'appareil dans un lieu sûr et adapté répondant aux exigences d'installation.
- Les côtés de l'appareil doivent rester à côté d'appareils ou d'éléments ayant la même hauteur.

2.2 Branchement électrique



AVERTISSEMENT!

Risque d'incendie ou d'électrocution.

- Tous les raccordements électriques doivent être effectués par un électricien qualifié.
- L'appareil doit être relié à la terre.
- Assurez-vous que les paramètres figurant sur la plaque signalétique correspondent aux données électriques nominale de l'alimentation secteur.
- Si l'appareil est branché à la prise murale en utilisant une rallonge électrique, assurez-vous qu'elle est reliée à la terre.
- Veillez à ne pas endommager la fiche secteur ni le câble d'alimentation. Contactez le service de maintenance ou un électricien pour remplacer le câble d'alimentation s'il est endommagé.
- Ne tirez jamais sur le câble d'alimentation électrique pour débrancher l'appareil. Tirez toujours sur la fiche.

2.3 Emploi



AVERTISSEMENT!

Risque de blessures, de brûlures, d'électrocution ou d'explosion.

- Ne modifiez pas les caractéristiques de cet appareil.
- Ne laissez jamais l'appareil sans surveillance pendant son fonctionnement.
- N'exercez jamais de pression sur la porte ouverte.
- Assurez-vous que les orifices de ventilation ne sont pas bouchés.
- N'utilisez jamais l'appareil comme plan de travail, ni la cavité comme un espace de rangement.

2.4 Entretien et nettoyage



AVERTISSEMENT!

Risque de blessure, d'incendie ou de dommages matériels sur l'appareil.

- Avant toute opération d'entretien, éteignez l'appareil et débranchez la fiche de la prise secteur.
- Nettoyez régulièrement l'appareil afin de maintenir le revêtement en bon état.
- Ne laissez pas les résidus alimentaires ou de produits nettoyants s'accumuler sur les joints de la porte.
- Les résidus de graisse et d'aliments dans l'appareil peuvent provoquer un incendie et un arc électrique lorsque la fonction micro-ondes est en cours.
- Nettoyez l'appareil avec un chiffon doux humide. Utilisez uniquement des

produits de lavage neutres. N'utilisez pas de produits abrasifs, de tampons à récurer, de solvants ni d'objets métalliques.

- Si vous utilisez un spray pour four, suivez les consignes de sécurité figurant sur l'emballage.

2.5 Service

- Pour réparer l'appareil, contactez un service après-vente agréé. Utilisez exclusivement des pièces d'origine.
- Concernant la/les lampe(s) à l'intérieur de ce produit et les lampes de rechange vendues séparément : Ces lampes sont conçues pour résister à des conditions physiques extrêmes dans les appareils électroménagers, telles que la température, les vibrations, l'humidité, ou sont conçues pour signaler des informations sur le statut opérationnel de l'appareil. Elles ne sont pas destinées à être utilisées dans d'autres applications et ne conviennent pas à l'éclairage des pièces d'un logement.

2.6 Mise au rebut



AVERTISSEMENT!

Risque de blessure ou d'asphyxie.

- Débranchez l'appareil de l'alimentation électrique.
- Coupez le câble d'alimentation au ras de l'appareil et mettez-le au rebut.

3. INSTALLATION



AVERTISSEMENT!

Reportez-vous aux chapitres concernant la sécurité.

3.1 Informations générales



ATTENTION!

Ne bouches pas les aérations. Cela pourrait provoquer une surchauffe de l'appareil.

**ATTENTION!**

Ne branchez pas l'appareil sur un adaptateur ou un prolongateur. Cela pourrait provoquer une surchauffe et un incendie.

**ATTENTION!**

La hauteur d'installation minimale est de 85 cm.

- Ce micro-ondes est uniquement destiné à être utilisé encastré. Il doit être installé sur une surface plate et stable.
- Le meuble ne doit comporter aucune paroi arrière à l'endroit où est installé le micro-ondes.
- Éloignez le plus possible le micro-ondes de la vapeur, de l'air chaud et des projections d'eau.
- Si le micro-ondes est installé à proximité d'une télévision et d'une radio, il peut créer des interférences sur le signal reçu.
- Si vous devez transporter le micro-ondes par temps froid, ne l'allumez pas immédiatement après l'installation. Laissez-le atteindre la température de la pièce et absorber la chaleur.

3.2 Installation électrique

**AVERTISSEMENT!**

Le branchement électrique doit être confié à un électricien qualifié.



Le fabricant ne pourra être tenu pour responsable si vous ne respectez pas les précautions de sécurité du chapitre « Consignes de sécurité ».

Ce micro-ondes est fourni avec un câble d'alimentation et une fiche d'alimentation.

Le câble possède un fil de terre avec une prise de mise à la terre. La fiche doit être branchée dans une prise correctement installée et mise à la terre. En cas de court-circuit électrique, la mise à la terre réduit le risque d'électrocution.

3.3 Installation du micro-ondes

1. Vérifiez que les dimensions du meuble respectent les distances d'installation.

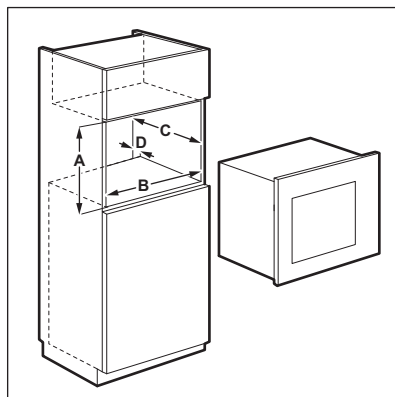
**Distances d'installation**

Dimensions	mm
A	380 + 2
B	560 + 8
C	500
D	45

2. Si la profondeur du meuble est supérieure à 300 mm, placez le gabarit dans le meuble pour voir si ses dimensions conviennent. Si oui, faites une marque pour indiquer l'emplacement des vis. Retirez le gabarit et vissez le support dans les marques.



Ignorez cette étape si la profondeur du meuble est inférieure à 300 mm.

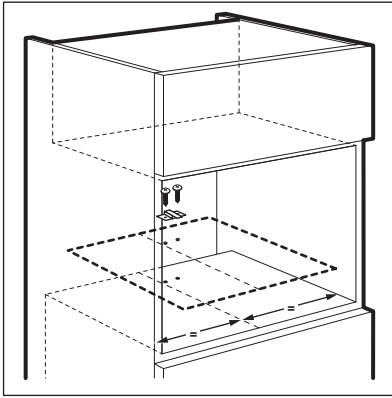

3. Installez le micro-ondes. Si vous avez vissé le support, veillez à ce qu'il bloque l'arrière de l'appareil pour l'empêcher de reculer.

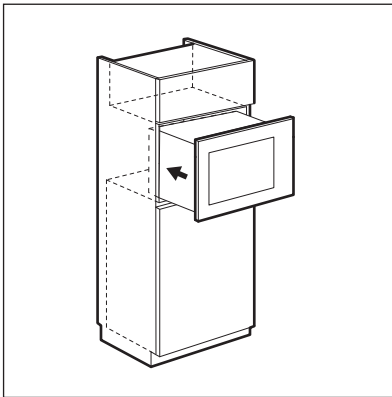

4. Ouvrez la porte et fixez le micro-ondes au meuble à l'aide d'une vis.

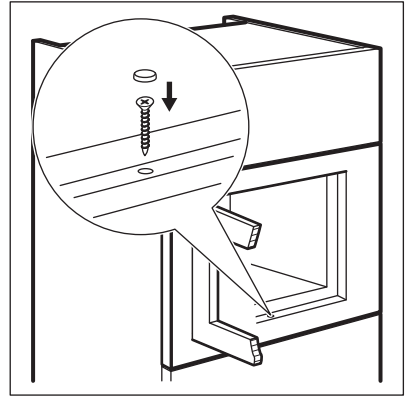

4. DESCRIPTION DE L'APPAREIL

4.1 Vue d'ensemble

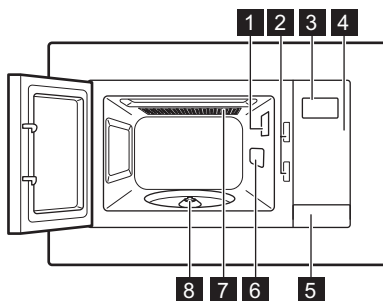

- 1 Éclairage
- 2 Système d'interverrouillage de sécurité
- 3 Indicateur
- 4 Panneau de commande
- 5 Bouton d'ouverture de la porte
- 6 Couvercle de guide d'ondes
- 7 Gril
- 8 Axe du plateau tournant

4.2 Bandeau de commande

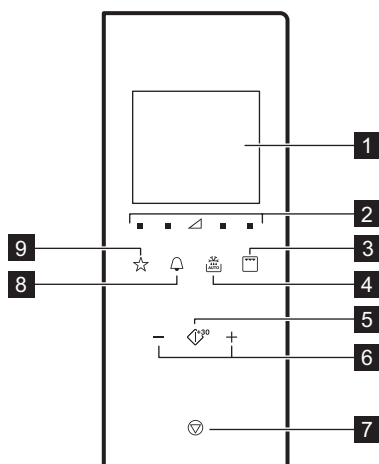

	Symbole	Fonction	Description
1	—	Affichage	Affiche les réglages et l'heure.
2	■ ▲	Touches de niveaux de puissance	Permet de régler le niveau de puissance des micro-ondes.
3	☰	Toche de la fonction grill	Pour régler la fonction micro-ondes / grill / cuisson combinée.
4	☂ AUTO	Décongélation	Pour décongeler des aliments selon le poids.
5	⏸ +30	Départ / +30 s	Pour mettre l'appareil en marche ou augmenter le temps de cuisson de 30 secondes à pleine puissance.
6	— +	Touches de réglage	Pour régler la durée de cuisson, le poids, la température ou la fonction Cuisson Automatique.
7	⏹	Arrêt / Annuler	Pour éteindre l'appareil ou supprimer les réglages de cuisson.
8	🔔	Horloge	Pour régler l'heure / un rappel.
9	★	Favori	Pour choisir rapidement une fonction automatique.

4.3 Accessoires

Ensemble du plateau tournant

- i** Utilisez toujours l'ensemble du plateau tournant pour cuire des aliments dans le micro-ondes.

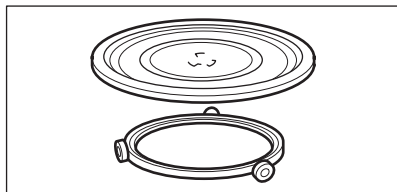

Plateau de cuisson en verre et support à roulettes.

Grille

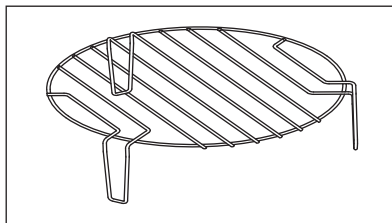

Utilisez-la pour :

- faire griller des aliments
- cuisson combinée

5. AVANT LA PREMIÈRE UTILISATION

- !** **AVERTISSEMENT!**
Reportez-vous aux chapitres concernant la sécurité.

5.1 Premier nettoyage



- !** **AVERTISSEMENT!**
Reportez-vous au chapitre « Entretien et nettoyage ».

- Retirez tous les accessoires du micro-ondes.
- Nettoyez l'appareil avant de l'utiliser pour la première fois.

5.2 Réglage de l'heure



Lorsque vous branchez l'appareil à une source d'alimentation électrique ou après une coupure de courant, 0:00 s'affiche et un signal sonore retentit.

- i** Vous pouvez sélectionner le format 24 heures pour l'horloge.

1. Appuyez deux fois sur .
2. Pour régler les heures, appuyez sur les touches de réglage.
3. Appuyez sur  pour confirmer.
4. Pour régler les minutes, appuyez sur les touches de réglage.
5. Appuyez sur  pour confirmer.

- i** Pour annuler les réglages, appuyez sur .

En mode Veille, l'affichage est activé pendant 5 minutes. L'heure s'affiche.

Pour désactiver l'heure, appuyez sur  ou  pour allumer l'affichage et désactiver l'heure. Appuyez sur  pour confirmer.

6. UTILISATION QUOTIDIENNE

- !** **AVERTISSEMENT!**
Reportez-vous aux chapitres concernant la sécurité.

6.1 Informations générales sur le fonctionnement de l'appareil

- Après avoir éteint l'appareil, laissez reposer les aliments pendant quelques minutes.
- Retirez les emballages en aluminium, les récipients en métal, etc. avant de préparer les aliments.

Cuisson

- Si possible, faites cuire les aliments en les couvrant avec un ustensile d'une matière adaptée à l'utilisation au micro-ondes. Ne cuisinez les aliments sans les couvrir que si vous souhaitez conserver leur croustillant.
- Ne cuisez pas trop les plats en réglant une puissance ou une durée trop élevées. Les aliments peuvent se dessécher, brûler ou prendre feu.
- N'utilisez pas l'appareil pour cuisiner des œufs ou des escargots dans leur coquille car ils peuvent exploser. Pour les œufs sur le plat, percez d'abord les jaunes.
- Piquez les aliments couverts d'une « peau », comme les pommes de terre, les tomates ou les saucisses, avec une fourchette avant de les cuire afin qu'ils n'explorent pas.
- Pour les aliments congelés ou les plats surgelés, réglez un temps de cuisson plus long.
- Les plats contenant de la sauce doivent être remués de temps en temps.
- Les légumes fermes tels que les carottes, les petits pois ou le chou-fleur doivent être cuits dans l'eau.
- Retournez les grosses pièces à la moitié du temps de cuisson.
- Si possible, coupez les légumes en morceaux de même taille.
- Utilisez des plats larges et à fond plat.
- N'utilisez pas d'ustensile de cuisine en porcelaine, en céramique ou en faïence dont le fond n'est pas verni ou avec de petits trous, par exemple sur

les poignées. L'humidité peut s'infiltrer dans ces ouvertures et fissurer le récipient une fois chauffé.

- Le plateau de cuisson en verre est nécessaire au fonctionnement du four à micro-ondes. Placez les aliments ou les liquides dessus.

Décongélation des viandes, de la volaille et du poisson

- Posez l'aliment surgelé sans emballage sur une petite assiette retournée, puis placez un récipient dessous pour recueillir l'eau de décongélation.
- Retournez les aliments à la moitié du temps de décongélation. Si possible, séparez puis retirez les morceaux ayant commencé à décongeler.

Décongélation de beurre, de morceaux de gâteau, de fromage

- Ne décongelez pas ces aliments entièrement dans l'appareil mais laissez-les décongeler à température ambiante. Cela vous assure un résultat plus homogène. Retirez tout emballage en métal ou en aluminium avant la décongélation.

Décongélation de fruits et légumes

- Si les fruits et légumes doivent rester crus, ne les laissez pas décongeler entièrement dans l'appareil. Laissez-les décongeler à température ambiante.
- Vous pouvez utiliser une puissance de micro-ondes plus élevée pour cuire les fruits et légumes sans les décongeler.

Plats préparés

- Vous pouvez cuire des plats préparés dans l'appareil, uniquement si leur emballage est adapté à une utilisation dans un four à micro-ondes.
- Vous devez suivre les instructions imprimées sur l'emballage (par exemple « Retirez le couvercle en métal et percez le film plastique »).

Ustensiles de cuisine et matériaux compatibles

Ustensile de cuisine/matériaux	Micro-ondes			Gril
	Décongé- lation	Ré- chauffa- ge	Cuisson	
Verre et porcelaine allant au four ne contenant aucun composant métallique, par exemple le Pyrex, le verre résistant à la chaleur	✓	✓	✓	✓
Verre et porcelaine n'allant pas au four ¹⁾	✓	X	X	X
Verre et vitrocéramique composés d'un matériau allant au four/résistant au gel (par exemple l'Arcoflam), grille	✓	✓	✓	✓
Céramique ²⁾ , grès ²⁾	✓	✓	✓	X
Plastique résistant à une chaleur de 200 °C ³⁾	✓	✓	✓	X
Carton, papier	✓	X	X	X
Film étirable	✓	X	X	X
Sachet de cuisson avec fermeture de sûreté pour micro-ondes ³⁾	✓	✓	✓	X
Plats à rôtir composés de métal, par exemple en émail ou en fonte	X	X	X	✓
Moules, laqués noirs ou revêtement en silicone ³⁾	X	X	X	✓
Plateau de cuisson	X	X	X	✓
Ustensiles de cuisine pour dorer, par exemple plat « Crisp » ou plateau « Crunch »	X	✓	✓	X
Plats préparés et emballés ³⁾	✓	✓	✓	✓

1) Sans couches/décorations en argent, or, platine ou métal

2) Sans composants en quartz ou en métal ou avec un revêtement contenant du métal

3) Vous devez suivre les instructions du fabricant concernant les températures maximales.

✓ compatible







X incompatible

6.2 Activation et désactivation du micro-ondes



ATTENTION!

Ne faites pas fonctionner le micro-ondes à vide.

- Appuyez sur  ou  pour régler le niveau de puissance. Pour choisir le niveau de puissance approprié, voir le tableau ci-dessous.
- Appuyez sur  ou  pour régler le temps de cuisson.
- Appuyez sur  pour confirmer et allumer le micro-ondes. Pour annuler les réglages, appuyez sur .

Pour arrêter le micro-ondes, vous pouvez :

- attendre qu'il s'éteigne automatiquement une fois la durée écoulée. L'affichage indique 00:00:00.

- ouvrir la porte. Le micro-ondes s'arrête automatiquement. Refermez la porte et appuyez sur  pour poursuivre la cuisson. Choisissez cette option si vous souhaitez simplement surveiller la cuisson des aliments.

- appuyer sur .







Lorsque le micro-ondes s'arrête automatiquement, un signal sonore retentit.





6.3 Tableaux des réglages de puissance

Micro-ondes

Symboles sur le panneau de gauche à droite

Puis- sance du mi- cro- ondes	Bas	Moy. bas	Moy.	Moy. haut	Fort
Affichage	 100 Watt	 300 Watt	 500 Watt	 700 Watt	 900 Watt

Gril et cuisson combinée

Appuyez sur	Affichage	Réglage de puissance
		
1 fois		Gril 100%
2 fois		Micro-ondes 36% Gril 64%
3 fois		Micro-ondes 55% Gril 45%
4 fois	900 Watt	Micro-ondes 100%

6.4 Démarrage rapide





Le temps de cuisson maximal est de 95 minutes.



Vous pouvez allumer rapidement le micro-ondes des façons suivantes :

- Appuyez sur  pour activer le micro-ondes à pleine puissance pendant 30 secondes.

Le temps de cuisson augmente de 30 secondes à chaque fois que vous appuyez sur la touche.

- Appuyez une fois sur . Pour sélectionner la durée, utilisez les touches de réglage. Appuyez sur  pour activer le micro-ondes à pleine puissance.

6.5 Gril et cuisson combinée





1. Appuyez à plusieurs reprises sur  pour sélectionner la fonction Gril ou Combi.
2. Pour régler la durée, appuyez sur les touches de réglage.
3. Appuyez sur  pour confirmer et allumer le micro-ondes.



 Un signal sonore retentit à la moitié du temps de cuisson. Vous pouvez retourner les aliments.

6.6 Décongélation

 Pour activer la décongélation selon le poids, vous devez utiliser plus de 100 g d'aliments et moins de 1 000 g.

1. Appuyez à plusieurs reprises sur  pour choisir un type d'aliment.

Symbole	Fonction
	Décongeler du pain
	Décongeler de la viande
	Décongeler du poisson
	Décongeler des légumes

2. Appuyez sur  et  pour régler le poids. La durée est définie automatiquement.
3. Appuyez sur  pour confirmer et activer le micro-ondes.



6.7 Cuisson en plusieurs étapes

 Si l'une de ces étapes est la décongélation, vous devez la définir en tant que première étape.

Les aliments peuvent être cuits en 3 étapes maximum.

Faites cuire tous les aliments surgelés en 2 étapes.

Pour cuisiner en une seule étape, sautez les étapes 1 et 2.

1. Appuyez sur  et sélectionnez le mode de décongélation.
2. Pour régler le poids de décongélation, appuyez sur les touches de réglage.
3. Appuyez à plusieurs reprises sur  pour sélectionner le niveau de puissance.
4. Pour régler la durée, appuyez sur les touches de réglage.
5. Appuyez sur  pour confirmer et allumer le micro-ondes. Un décompte de la durée s'affiche. Lorsque vous entendez un signal sonore durant le mode décongélation, retournez ou replacez correctement l'aliment.

6.8 Favori

Vous pouvez enregistrer 3 réglages favoris.

Utilisez cette fonction pour sauvegarder un réglage que vous utilisez souvent sur le micro-ondes.

1. Sélectionnez le programme et les paramètres que vous souhaitez enregistrer. Consultez la procédure à suivre pour la fonction que vous souhaitez sélectionner.
2. Appuyez sur  pendant 2 secondes. Un signal sonore retentit lorsque les réglages sont sauvegardés.

Utilisation du programmé Favori

1. En mode veille, appuyez plusieurs fois sur  pour choisir les réglages 1, 2 ou 3.

2. Appuyez sur  pour allumer le micro-ondes.

Menu Favoris

Il existe un menu Favoris préprogrammé dans le micro-ondes. Vous pouvez le modifier en fonction de vos préférences.

Plat	Poids	Affichage
Ramollir du beurre ¹	50 g	50 g
	100 g	100 g
	150 g	150 g
	200 g	200 g
	250 g	250 g
Faire fondre du chocolat	100 g	100 g
	150 g	150 g
	200 g	200 g
Mud Cake	1 tasse	1
	2 tasses	2
	3 tasses	3
	4 tasses	4

7. UTILISATION DES ACCESSOIRES



AVERTISSEMENT!

Reportez-vous aux chapitres concernant la sécurité.

7.1 Installation de l'ensemble du plateau tournant



ATTENTION!

Ne cuisez pas les aliments sans l'ensemble du plateau tournant. N'utilisez que l'ensemble du plateau tournant fourni avec le micro-ondes.



Ne cuisez jamais les aliments directement sur le plateau de cuisson en verre.

1. Placez le support à roulettes autour de l'axe du plateau tournant.
2. Posez le plateau de cuisson en verre sur le support à roulettes

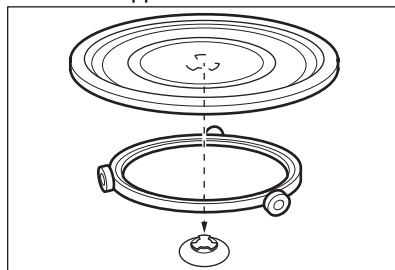

7.2 Installation de la grille

Placez la grille sur le plateau tournant.

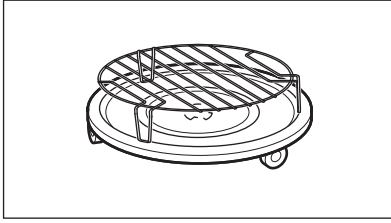

8. FONCTIONS SUPPLÉMENTAIRES

8.1 Sécurité enfants

La fonction Sécurité enfants permet d'éviter une utilisation involontaire du micro-ondes.

Maintenez la touche  enfoncée pendant 3 secondes.

Un signal sonore retentit.

Lorsque la Sécurité enfants est activée,  s'affiche.

Pour désactiver la Sécurité enfants, maintenez la touche  enfoncée pendant 3 secondes.

Un signal sonore retentit.

8.2 Minuteur

Vous pouvez le régler jusqu'à 95 minutes maximum.



Lorsque la fonction Minuteur est activée, vous ne pouvez activer aucun autre programme.

1. Appuyez sur .
2. Pour régler la durée, appuyez sur les touches de réglage.

Après 2 secondes, le programme démarre automatiquement

Le minuteur continue de fonctionner lorsque vous ouvrez la porte ou mettez

l'appareil en pause. Le minuteur redémarre dès que vous poursuivez la cuisson.

Lorsque la durée programmée s'est écoulée, un signal sonore retentit.

8.3 Fonction Veille et Économie d'énergie

Lorsque vous branchez l'appareil pour la première fois ou après la fin de la cuisson, l'heure s'affiche. L'affichage s'éteint au bout de 5 minutes d'inactivité lorsque la porte est fermée :

- l'affichage s'éteint si vous n'avez pas réglé l'horloge ou que l'horloge est désactivée,

- lorsque l'heure est réglée et que l'horloge est activée, l'heure s'affiche pendant 5 minutes de plus.

Lorsque l'affichage est inactif, appuyez sur n'importe quelle touche ou ouvrez la porte pour l'activer :

- si l'heure n'est pas réglée, l'affichage passe en mode accueil (0:00 et 900 W),

- l'affichage s'éteint au bout de 5 minutes si la fonction Sécurité Enfants est activée.

9. CONSEILS



AVERTISSEMENT!

Reportez-vous aux chapitres concernant la sécurité.

9.1 Conseils pour la cuisson au micro-ondes

Problème	Solution
Vous ne trouvez pas les détails pour la quantité de nourriture préparée.	Recherchez un type d'aliment similaire. Diminuez ou rallongez le temps de cuisson selon la règle suivante : <ul style="list-style-type: none"> • Si vous doublez la quantité, doublez le temps de cuisson. • Si vous réduisez la quantité de moitié, réduisez le temps de cuisson de moitié.
La nourriture a trop séché.	Réduisez le temps de cuisson ou sélectionnez une puissance de micro-ondes plus basse.
Les aliments ne sont toujours pas décongelés, chauds ou cuits une fois la durée écoulée.	Rallongez le temps de cuisson ou sélectionnez une puissance plus élevée. Veuillez noter que les plats de grande taille ont besoin de plus de temps.
Une fois le temps de cuisson écoulé, les aliments sont trop cuits sur le dessus, mais encore crus à l'intérieur.	La prochaine fois, diminuez la puissance et allongez le temps. Remuez les liquides à la moitié du temps, par exemple la soupe.
Les résultats de cuisson du riz ne sont pas bons.	Pour de meilleurs résultats, cuisez le riz dans un récipient plat et large.

9.2 Décongélation

Décongelez toujours les rôtis avec le côté gras vers le bas.

Ne couvrez pas la viande pour la décongeler car elle risquerait de cuire.

Décongelez toujours la volaille entière poitrail vers le bas.

9.3 Cuisson

Sortez toujours la viande et la volaille froides du réfrigérateur au moins 30 minutes avant de les cuire.

Après la cuisson, laissez reposer la viande, la volaille ou les légumes en les couvrant.

Huilez ou beurrez légèrement le poisson.

Tous les légumes doivent toujours être cuits à pleine puissance de micro-ondes.

Pour cuire des légumes, ajoutez 30 à 45 ml d'eau froide par tranche de 250 g.

Coupez les légumes frais en morceaux de même taille avant de les cuire. Faites chauffer tous les légumes en couvrant le récipient.

9.4 Réchauffage

Lorsque vous réchauffez des plats cuisinés emballés, suivez toujours les instructions figurant sur l'emballage.

9.5 Gril

Pour griller des aliments peu épais au centre de la grille.

Retournez les aliments à la moitié du temps programmé et continuez à les faire griller.

9.6 Cuisson combinée

Utilisez la Cuisson combinée pour préserver le croquant de certains aliments.

À la moitié du temps de cuisson, retournez les aliments et poursuivez la cuisson.

Il existe 2 modes de cuisson combinée. Chaque mode associe les fonctions micro-ondes et gril à différents moments et à des niveaux de puissance différents.

10. ENTRETIEN ET NETTOYAGE



AVERTISSEMENT!

Reportez-vous aux chapitres concernant la sécurité.

10.1 Remarques et conseils de nettoyage

- Nettoyez la façade de l'appareil à l'aide d'une éponge humide additionnée d'eau savonneuse tiède.
- Utilisez un produit courant pour nettoyer les surfaces en métal.
- Essuyez l'intérieur de l'appareil après chaque utilisation. La saleté ne brûle pas et peut être retirée facilement.
- En cas de salissures importantes, nettoyez à l'aide de produits de nettoyage spécifiques.
- Nettoyez régulièrement tous les accessoires et laissez-les sécher. Utilisez un chiffon doux additionné d'eau chaude savonneuse.
- Pour ramollir les résidus alimentaires secs, faites bouillir un verre d'eau à pleine puissance de micro-ondes pendant 2 ou 3 minutes.
- Pour éliminer les odeurs, versez 2 cuillères à café de jus de citron dans un verre d'eau, puis faites bouillir ce mélange à pleine puissance de micro-ondes pendant 5 minutes.



11. DÉPANNAGE



AVERTISSEMENT!

Reportez-vous aux chapitres concernant la sécurité.

11.1 Que faire si...

Problème	Cause possible	Solution
L'appareil ne fonctionne pas du tout.	L'appareil est éteint.	Allumez l'appareil.
L'appareil ne fonctionne pas du tout.	L'appareil n'est pas branché.	Branchez l'appareil.
L'appareil ne fonctionne pas du tout.	Le fusible dans la boîte à fusibles a grillé.	Vérifiez le fusible. Si le fusible disjoncte de manière répétée, faites appel à un électricien qualifié.
L'appareil ne fonctionne pas du tout.	La porte n'est pas fermée correctement.	Assurez-vous que rien ne bloque la porte.
L'éclairage ne fonctionne pas.	L'éclairage est défectueux.	L'ampoule doit être remplacée.
L'affichage indique  .	La Sécurité enfants est activée.	Désactivez la sécurité enfants. Appuyez sur  pendant 3 secondes.

Problème	Cause possible	Solution
Des étincelles jaillissent dans la cavité.	Vous avez placé un plat en métal, ou un plat contenant une bordure en métal à l'intérieur.	Retirez le plat de l'appareil.
Des étincelles jaillissent dans la cavité.	Des brochettes en métal ou du papier d'aluminium touchent les parois intérieures.	Assurez-vous que les brochettes et le papier d'aluminium ne touchent pas les parois intérieures.
L'ensemble du plateau tournant émet un grincement.	Il y a un objet ou de la salissure sous le plateau de cuisson en verre.	Nettoyez le dessous du plateau de cuisson en verre.
L'appareil s'arrête de fonctionner sans raison apparente.	Une anomalie de fonctionnement s'est produite.	Si cette situation se reproduit, contactez le service après-vente agréé.

11.2 Données de maintenance

Si vous ne trouvez pas de solution au problème, veuillez contacter votre revendeur ou un service après-vente agréé.

Les informations nécessaires au service après-vente figurent sur la plaque signalétique. La plaque signalétique est apposée sur l'appareil. Ne retirez pas la plaque signalétique de l'appareil.

Nous vous recommandons de noter ces informations ici :	
Modèle (MOD.)
Référence du produit (PNC)
Numéro de série (S.N.)

12. EN MATIÈRE DE PROTECTION DE L'ENVIRONNEMENT

Recyclez les matériaux portant le symbole . Déposez les emballages dans les conteneurs prévus à cet effet. Contribuez à la protection de l'environnement et à votre sécurité,

recyclez vos produits électriques et électroniques. Ne jetez pas les appareils portant le symbole  avec les ordures ménagères. Emmenez un produit

dans votre centre local de recyclage ou
contactez vos services municipaux.

F FRANCE ONLY



www.electrolux.com/shop



867300879-B-402021

