

# GETTING STARTED? EASY.



ZS8453WF

<b>FR</b>	<b>Notice d'utilisation</b>	<b>2</b>
	Lave-linge	
<b>DE</b>	<b>Benutzerinformation</b>	<b>32</b>
	Waschmaschine	

# ZANUSSI

## VISITEZ NOTRE SITE WEB POUR :

---



Obtenir des conseils d'utilisation, des brochures, un dépanneur, des informations sur le service et les réparations :

[www.zanussi.com/support](http://www.zanussi.com/support)

## INFORMATIONS DE SÉCURITÉ

---

Avant d'installer et d'utiliser cet appareil, lisez soigneusement les instructions fournies. Le fabricant ne pourra être tenu pour responsable des blessures et dégâts résultant d'une mauvaise installation ou utilisation. Conservez toujours les instructions dans un lieu sûr et accessible pour vous y référer ultérieurement.

## SÉCURITÉ DES ENFANTS ET DES PERSONNES VULNÉRABLES

- Cet appareil peut être utilisé par des enfants âgés d'au moins 8 ans et par des personnes ayant des capacités physiques, sensorielles ou mentales réduites ou dénuées d'expérience ou de connaissance, s'ils sont correctement surveillés ou si des instructions relatives à l'utilisation de l'appareil en toute sécurité leur ont été données et s'ils comprennent les risques encourus.
- Les enfants entre 3 et 8 ans et les personnes ayant un handicap très important et complexe doivent être tenus à l'écart de l'appareil, à moins d'être surveillés en permanence.
- Les enfants de moins de 3 ans doivent être tenus à l'écart de l'appareil, à moins d'être surveillés en permanence.
- Ne laissez pas les enfants jouer avec l'appareil.
- Ne laissez pas les emballages à la portée des enfants et jetez-les convenablement.
- Ne laissez pas les détergents à la portée des enfants.
- Tenez les enfants et les animaux éloignés de l'appareil lorsque la porte est ouverte.
- Le nettoyage et l'entretien ne doivent pas être effectués par des enfants sans surveillance.

## SÉCURITÉ GÉNÉRALE

- Ne modifiez pas les caractéristiques de cet appareil.

- Cet appareil est conçu uniquement pour un usage domestique et des situations telles que :
  - dans des cuisines réservées aux employés dans des magasins, bureaux et autres lieux de travail ;
  - pour une utilisation privée, par les clients, dans des hôtels et autres lieux de séjour ;
  - dans les parties communes d'immeubles d'appartements, ou dans les laveries automatiques.
- Respectez la charge maximale de 8 kg (reportez-vous au chapitre « Tableau des programmes »).
- La pression de l'eau en service au niveau du point d'entrée en provenance de l'arrivée d'eau doit être comprise entre 0,5 bar (0,05 MPa) et 8 bar (0,8 MPa).
- Les orifices d'aération situés à la base ne doivent pas être obstrués par de la moquette, un tapis, ou tout type de revêtement de sol.
- L'appareil doit être raccordé à l'arrivée d'eau à l'aide des tuyaux neufs fournis, ou d'autres tuyaux neufs fournis par le service après-vente agréé.
- N'utilisez pas de tuyaux provenant d'anciens appareils.
- Si le câble d'alimentation est endommagé, il doit être remplacé par le fabricant, un service de maintenance agréé ou un technicien qualifié afin d'éviter tout danger lié à l'électricité.
- Avant toute opération d'entretien, éteignez l'appareil et débranchez la fiche de la prise secteur.
- Ne pulvérisez pas d'eau ni de vapeur à haute pression pour nettoyer l'appareil.
- Nettoyez l'appareil avec un chiffon humide. Utilisez uniquement des produits de lavage neutres. N'utilisez pas de produits abrasifs, de tampons à récurer, de solvants ni d'objets métalliques.

## CONSIGNES DE SÉCURITÉ

---

### INSTRUCTIONS D'INSTALLATION



L'installation doit être conforme aux réglementations nationales en vigueur.

- Retirez l'intégralité de l'emballage et les boulons de transport, y compris le joint en caoutchouc et l'entretoise en plastique.
- Conservez les boulons de transport en lieu sûr. Si l'appareil doit être de nouveau déplacé, les

boulons doivent être réutilisés pour maintenir le tambour en place et éviter tout dégât interne.

- Soyez toujours vigilants lorsque vous déplacez l'appareil car il est lourd. Utilisez toujours des gants de sécurité et des chaussures fermées.
- Suivez scrupuleusement les instructions d'installation fournies avec l'appareil.
- N'installez pas et ne branchez pas un appareil endommagé.
- N'installez pas l'appareil ou ne l'utilisez pas dans un endroit où la température ambiante est inférieure à 0 °C ou dans un endroit exposé aux intempéries.
- L'appareil doit être installé sur un sol plat, stable, résistant à la chaleur et propre.
- Assurez-vous que de l'air circule entre l'appareil et le sol.
- Une fois l'appareil installé à son emplacement permanent, vérifiez qu'il est bien de niveau à l'aide d'un niveau à bulle. S'il n'est pas de niveau, réglez les pieds jusqu'à ce qu'il le soit.
- N'installez pas l'appareil directement au-dessus d'une évacuation dans le sol.
- Ne vaporisez pas d'eau sur l'appareil et ne l'exposez pas à une humidité excessive.
- N'installez pas l'appareil dans un endroit où il ne pourrait pas être complètement ouvert.
- Ne placez aucun récipient fermé sous l'appareil pour récupérer tout éventuel écoulement. Contactez le service après-vente agréé pour connaître les accessoires disponibles.

## RACCORDEMENT ÉLECTRIQUE



**AVERTISSEMENT!** Risque d'incendie ou d'électrocution.

- L'appareil doit être relié à la terre.
- Utilisez toujours une prise de courant de sécurité correctement installée.
- Assurez-vous que les paramètres figurant sur la plaque signalétique correspondent aux données électriques nominale de l'alimentation secteur.
- N'utilisez pas d'adaptateurs multiprise et de rallonges.
- Veillez à ne pas endommager la fiche secteur ni le câble d'alimentation. Le remplacement du câble d'alimentation de l'appareil doit être effectué par notre service après-vente agréé.
- Ne branchez la fiche secteur dans la prise secteur qu'à la fin de l'installation. Assurez-vous que la prise secteur est accessible après l'installation.
- Ne touchez jamais le câble d'alimentation ni la fiche avec des mains mouillées.
- Ne tirez pas sur le câble secteur pour débrancher l'appareil. Tirez toujours sur la fiche de la prise secteur.

## RACCORDEMENT À L'ARRIVÉE D'EAU

- Veillez à ne pas endommager les tuyaux de circulation d'eau.
- Avant d'installer des tuyaux neufs, des tuyaux n'ayant pas servi depuis longtemps, lorsqu'une réparation a été effectuée ou qu'un nouveau dispositif a été installé (compteurs d'eau, etc.), laissez l'eau s'écouler jusqu'à ce qu'elle soit parfaitement propre et claire.
- Pendant et après la première utilisation de l'appareil, vérifiez qu'aucune fuite n'est visible.
- N'utilisez pas de rallonge si le tuyau d'alimentation est trop court. Contactez le service après-vente agréé pour remplacer le tuyau d'alimentation.
- Lors du déballeage de l'appareil, il est possible de voir de l'eau s'écouler du tuyau d'évacuation. Cette eau provient des tests effectués sur l'appareil en usine.
- La longueur maximale du tuyau de vidange est de 400 cm. Contactez le service après-vente agréé pour obtenir d'autres longueurs de tuyaux de vidange et des rallonges.
- Assurez-vous que le robinet est accessible une fois l'appareil installé.

## UTILISATION



**AVERTISSEMENT!** Risque de blessure, de choc électrique, d'incendie, de brûlures ou de dommage matériel à l'appareil.

- Suivez les consignes de sécurité figurant sur l'emballage du produit de lavage.
- Ne placez pas de produits inflammables ou d'éléments imbibés de produits inflammables à l'intérieur ou à proximité de l'appareil, ni sur celui-ci.
- Ne lavez pas les textiles très tachés par de l'huile, de la graisse ou une autre substance grasse. Cela pourrait endommager les pièces en caoutchouc du lave-linge. Prélavez de tels articles à la main avant de les introduire dans le lave-linge.
- Ne touchez pas la vitre du hublot pendant le déroulement d'un programme. La vitre peut être chaude.
- Veillez à retirer tout objet métallique du linge.

## ÉCLAIRAGE INTÉRIEUR



**AVERTISSEMENT!** Risque de blessure.

- Concernant la/les lampe(s) à l'intérieur de ce produit et les lampes de rechange vendues séparément : Ces lampes sont conçues pour

résister à des conditions physiques extrêmes dans les appareils électroménagers, telles que la température, les vibrations, l'humidité, ou sont conçues pour signaler des informations sur le statut opérationnel de l'appareil. Elles ne sont pas destinées à être utilisées dans d'autres applications et ne conviennent pas à l'éclairage des pièces d'un logement.

- Pour remplacer l'éclairage intérieur, contactez le service après-vente agréé.

## SERVICE

- Pour réparer l'appareil, contactez un service après-vente agréé. Utilisez exclusivement des pièces d'origine.
- Veuillez noter qu'une autoréparation ou une réparation non professionnelle peuvent avoir des conséquences sur la sécurité et annuler la garantie.
- Les pièces de rechange suivantes seront disponibles pendant 10 ans après l'arrêt du modèle : moteur et balais de moteur, transmission entre le moteur et le tambour, pompes, amortisseurs et ressorts, tambour de lavage, support de tambour et roulements à billes correspondants, éléments chauffants, dont thermopompes, canalisations et équipements correspondants dont tuyaux, valves, filtres et électrovannes (aquastops), cartes de circuits

imprimés, affichages électroniques, pressostats, thermostats et capteurs, logiciel et firmware dont logiciel de réinitialisation, porte, charnière et joints de porte, autres joints, ensemble de verrouillage de porte, périphériques en plastique tels que distributeurs de détergent. Veuillez noter que certaines de ces pièces de rechange ne sont disponibles qu'auprès de réparateurs professionnels et que toutes les pièces de rechange ne sont pas adaptées à tous les modèles.

## MISE AU REBUT



**AVERTISSEMENT!** Risque de blessure ou d'asphyxie.

- Débranchez l'appareil de l'alimentation électrique et de l'arrivée d'eau.
- Coupez le câble d'alimentation au ras de l'appareil et mettez-le au rebut.
- Retirez le dispositif de verrouillage du hublot pour empêcher les enfants et les animaux de s'enfermer dans le tambour.
- Jetez l'appareil en vous conformant aux exigences locales relatives à la mise au rebut des Déchets d'équipements électriques et électroniques (DEEE).

## DESCRIPTION DE L'APPAREIL

### VUE D'ENSEMBLE DE L'APPAREIL

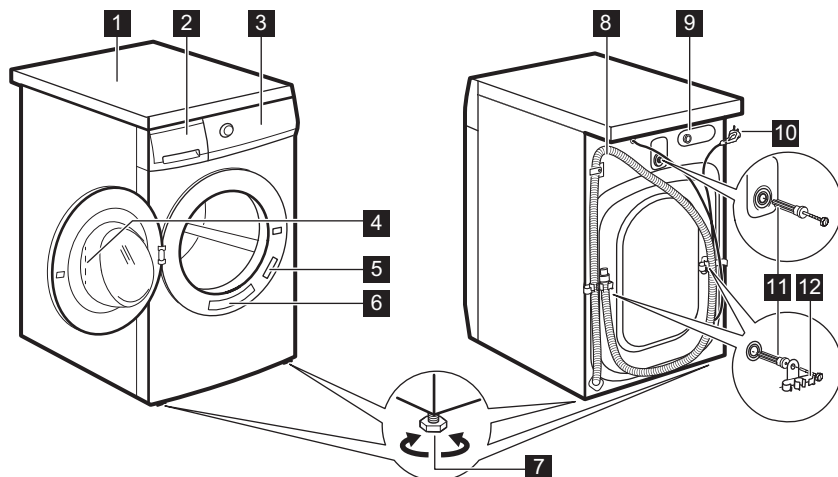

- 1** Plan de travail
- 2** Distributeur de produit de lavage
- 3** Bandeau de commande
- 4** Poignée d'ouverture du hublot
- 5** Plaque signalétique
- 6** Autocollant Rappel rapide
- 7** Pieds pour la mise de niveau de l'appareil

- 8** Tuyau de vidange
- 9** Raccord du tuyau d'arrivée d'eau
- 10** Câble d'alimentation électrique
- 11** Boulons de transport
- 12** Support du tuyau

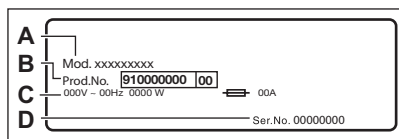

**La plaque signalétique** indique le nom du modèle (**A**), le numéro de produit (**B**), les valeurs électriques nominales (**C**) et le numéro de série (**D**).

## DONNÉES TECHNIQUES

Dimensions	Largeur / Hauteur / Profondeur totale	59,6 cm /84,7 cm /57,7 cm
Branchement électrique	Tension Puissance totale Fusible Fréquence	230 V 2200 W 10 A 50 Hz
Niveau de protection contre l'infiltration de particules solides et d'humidité assuré par le couvercle de protection, excepté là où l'équipement basse tension ne dispose d'aucune protection contre l'humidité		IPX4
Pression de l'arrivée d'eau	Minimum Maximum	0,5 bar (0,05 MPa) 8 bars (0,8 MPa)
Arrivée d'eau <sup>1)</sup>		Eau froide
Charge maximale	Coton	8 kg
Vitesse d'essorage	Vitesse d'essorage maximale	1351 tr/min

**1)** Raccordez le tuyau d'arrivée d'eau à un robinet fileté 3/4".

## INSTALLATION



**AVERTISSEMENT!** Reportez-vous aux chapitres concernant la sécurité.

## DÉBALLAGE

1. Ouvrez la porte. Videz le tambour.

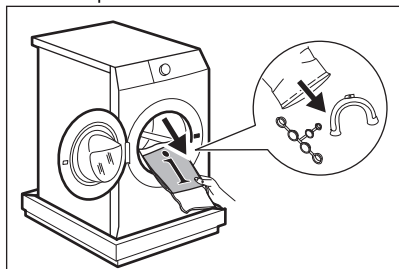

**ATTENTION!** Les accessoires fournis avec l'appareil peuvent varier selon le modèle.

2. Mettez les éléments d'emballage au sol derrière l'appareil et posez-le délicatement sur sa partie arrière. Retirez la protection en polystyrène en bas de l'appareil.

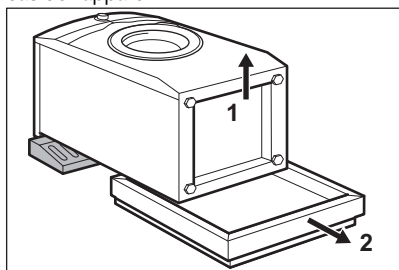

**ATTENTION!** Ne posez pas le lave-linge sur sa partie avant.

3. Redressez l'appareil en position verticale. Retirez le câble d'alimentation électrique et le tuyau de vidange de leurs supports.

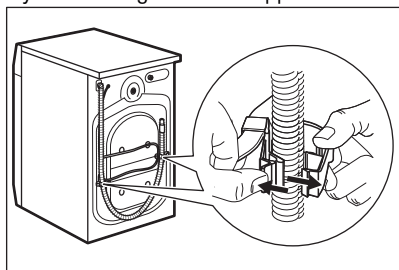

**AVERTISSEMENT!** Il est possible de voir de l'eau s'écouler du tuyau d'évacuation. Il s'agit d'un résidu d'eau provenant du test du lave-linge en usine.

4. Retirez les trois boulons de transport et les entretoises en plastique.

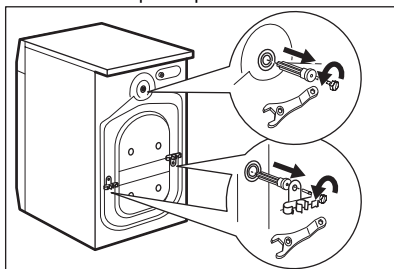

5. Placez les caches en plastique, fournis dans le sachet du manuel d'utilisation, dans les trous.

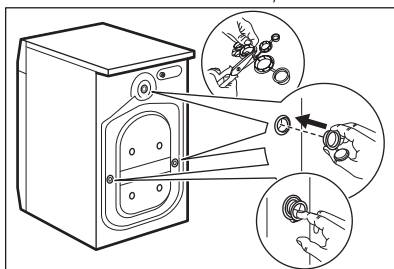

**Nous vous recommandons de conserver l'emballage et les boulons de transport en vue d'un éventuel déplacement de l'appareil.**

## INFORMATIONS POUR L'INSTALLATION

### Positionnement et mise de niveau

Positionnez correctement l'appareil pour éviter les vibrations, le bruit et les mouvements de l'appareil lorsqu'il est en marche.

1. Placez l'appareil sur un sol plat et dur. L'appareil doit être de niveau et stable. Veillez à ce que l'appareil ne soit pas en contact avec le mur ou avec d'autres appareils, et que l'air circule sous l'appareil.
2. Desserrez ou serrez les pieds jusqu'à ce que l'appareil soit de niveau. Tous les pieds doivent être fermement posés sur le sol.



**AVERTISSEMENT!** Ne placez ni carton, ni bois, ni autre matériau sous les pieds de l'appareil pour le mettre de niveau.

### Tuyau d'arrivée d'eau



**ATTENTION!** Vérifiez que les tuyaux ne sont pas endommagés et que les raccords ne fuient pas. N'utilisez pas de rallonge si le tuyau d'alimentation est trop court. Contactez le service après-vente pour remplacer le tuyau d'arrivée d'eau.

1. Raccordez le tuyau d'arrivée d'eau à l'arrière de l'appareil.

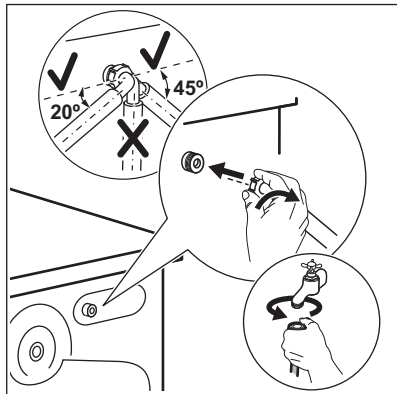

2. Placez-le vers la droite ou la gauche, en fonction de la position de votre robinet d'eau. Assurez-vous que le tuyau d'arrivée d'eau n'est pas en position verticale.

3. Si nécessaire, desserrez la bague de serrage pour bien la positionner.

4. Raccordez le tuyau d'arrivée d'eau à un robinet d'eau froide fileté (3/4 pouce).

### Vidange de l'eau

Le tuyau de vidange doit être installé à une hauteur du sol comprise entre 60 et 100 cm.



La longueur maximale du tuyau de vidange est de 400 cm. Contactez le service après-vente agréé pour obtenir d'autres longueurs de tuyaux de vidange et des rallonges.

Il est possible de raccorder le tuyau de vidange de différentes façons :

1. Formez un U avec le tuyau de vidange et placez-le autour du guide de tuyau en plastique.

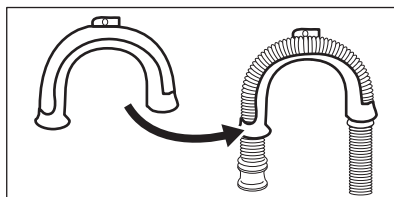

2. Sur le bord d'un évier : attachez le guide de robinet d'eau ou au mur.

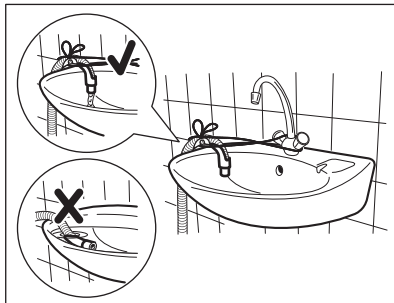

Veillez à ce que le guide de tuyau en plastique ne puisse pas se déplacer lors de la vidange de l'appareil, et que l'extrémité du tuyau de vidange ne soit pas immergée dans l'eau. Il pourrait y avoir un reflux d'eau sale dans l'appareil.

3. Si l'extrémité du tuyau de vidange ressemble à l'image, vous pouvez l'insérer directement dans la conduite fixe.

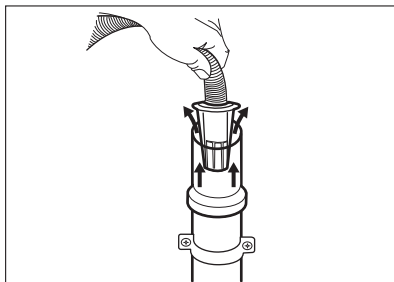

4. À une conduite fixe dotée d'une ventilation spéciale : insérez directement le tuyau dans la conduite d'évacuation. Reportez-vous à l'illustration.



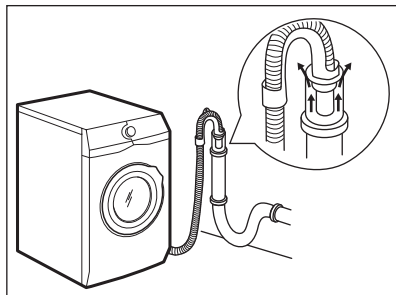

L'extrémité du tuyau de vidange doit être ventilée en permanence, c'est-à-dire que le diamètre interne du conduit d'évacuation (minimum 38 mm - min. 1,5 po) doit être supérieur au diamètre externe du tuyau de vidange.

5. Sans le guide de tuyau en plastique, vers un siphon d'évier - Placez le tuyau de vidange dans le siphon et fixez-le avec une attache. Reportez-vous à l'illustration.

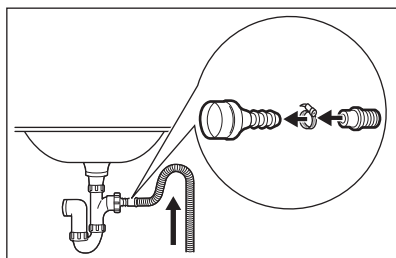

Veillez à ce que le tuyau de vidange fasse une boucle afin d'éviter que des particules passent de l'évier à l'appareil.

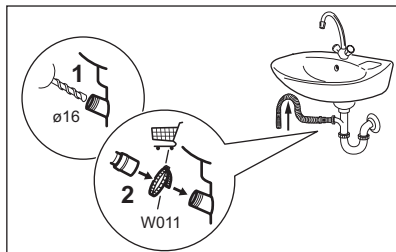

## ACCESSOIRES

**DISPONIBLE SUR [WWW.ZANUSSI.COM/SHOP](http://WWW.ZANUSSI.COM/SHOP) OU CHEZ UN REVENDEUR AGRÉÉ**

Lisez attentivement les instructions fournies avec l'accessoire.

Raccordez le tuyau de vidange au siphon et serrez-le avec une attache. Veillez à ce que le tuyau de vidange fasse une boucle afin d'éviter que des particules passent de l'évier à l'appareil.

6. Placez le tuyau directement dans une conduite de vidange murale intégrée et serrez-le avec une attache.

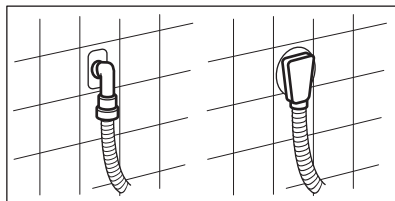

## BRANCHEMENT ÉLECTRIQUE

À la fin de l'installation, vous pouvez brancher la fiche électrique à la prise secteur.

La plaque signalétique sur le bord intérieur de la porte de l'appareil et le chapitre « Données techniques » indiquent les valeurs électriques nominales nécessaires. Assurez-vous qu'elles sont compatibles avec l'alimentation secteur.

Vérifiez que l'installation électrique de l'habitation peut supporter l'intensité absorbée par l'appareil, compte tenu des autres appareils électriques branchés.

**Branchez l'appareil sur une prise reliée à la**

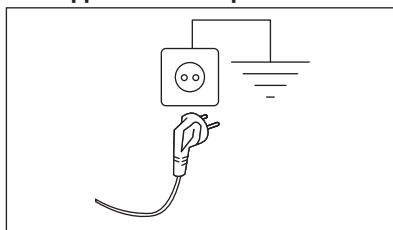

**terre.**

Une fois l'appareil installé, assurez-vous que le câble d'alimentation est facilement accessible.

Si une intervention électrique est nécessaire pour installer cet appareil, contactez notre service après-vente agréé.

Le fabricant décline toute responsabilité en cas de dommage ou blessure résultant du non-respect des consignes de sécurité mentionnées ci-dessus.



Seuls les accessoires appropriés et agréés par ZANUSSI répondent aux normes de sécurité de l'appareil. Si des pièces non agréées sont utilisées, toute réclamation sera annulée.

### KIT DE PLAQUES DE FIXATION

Si vous installez l'appareil sur un socle qui n'est pas un accessoire fourni par ZANUSSI, stabilisez l'appareil à l'aide des plaques de fixation.

Lisez attentivement la notice fournie avec l'accessoire.

### KIT DE SUPERPOSITION

Le sèche-linge peut-être superposé au-dessus d'un lave-linge **uniquement en utilisant le kit de superposition adapté.**

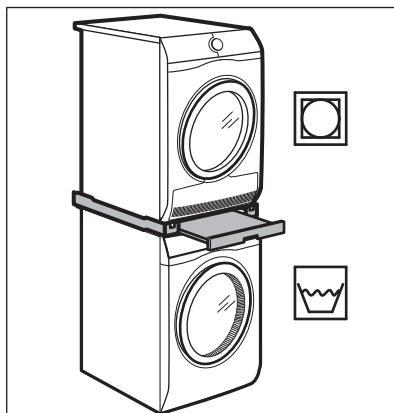

**AVERTISSEMENT!** N'installez pas le sèche-linge sous le lave-linge. Assurez-vous de la compatibilité du kit de superposition en vérifiant la profondeur de vos appareils.

## BANDEAU DE COMMANDE

### CARACTÉRISTIQUES SPÉCIALES

Votre nouveau lave-linge répond à toutes les exigences modernes de traitement efficace du linge avec une faible consommation d'eau, d'énergie et de détergent, et un entretien adapté des textiles.

L'appareil est doté d'un système de vidange pour **l'auto-nettoyage** pour éliminer les fibres et les peluches se détachant des vêtements en les



évacuant avec l'eau. De cette façon, l'utilisateur n'a plus besoin d'accéder à cet espace pour effectuer la maintenance et le nettoyage régulièrement. Pour connaître les meilleures techniques d'entretien et de nettoyage de l'appareil, reportez-vous au chapitre « Entretien et nettoyage ».

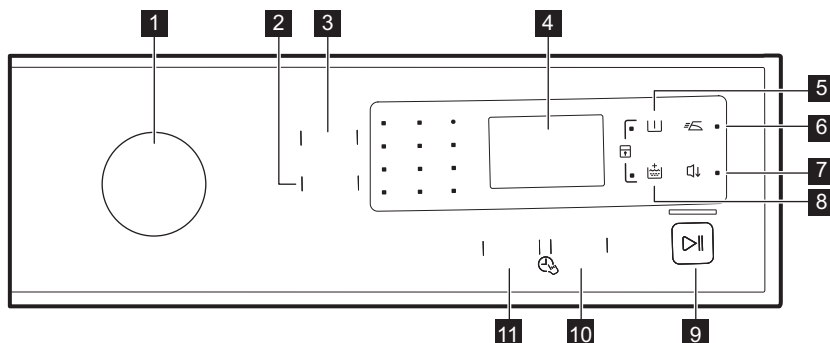

### DESCRIPTION DU BANDEAU DE COMMANDE



**1** Sélecteur de programme





**2** Centrif. - Essorage Touche de réduction

- 3 Touche Temp.
- 4 Affichage
- 5 Touche Voorwas - Prélavage 
- 6 Touche Makkelijk strijken - Repassage Facile 
- 7 Touche Nuit 

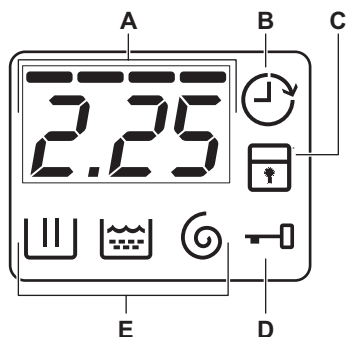
- 8 Touche Spoelen + - Rinçage + 
- 9 Touche Start/Pauze - Départ/Pause 
- 10 Touche Startuitstel - Départ Différé
- 11 Touche FlexiTime



## AFFICHAGE



- A. La zone de l'horloge :
  - Durée du programme.
  - Les codes d'alarme. Reportez-vous au chapitre « Résolution des pannes » pour connaître leur description.
  - Le niveau de FlexiTime .
- B. Le voyant Démarrage retardé.
- C. Le voyant Sécurité enfants.
- D. Le voyant Porte verrouillée :
  - Il est allumé, vous ne pouvez pas ouvrir la porte.
  - Il est éteint, vous pouvez ouvrir la porte.
  - Il clignote, vous ne pouvez pas ouvrir la porte. Attendez quelques minutes jusqu'à ce que le voyant s'éteigne.
- E. Voyants de phase de lavage.
  -  : la phase de lavage
  -  : la phase de rinçage
  -  : la phase d'essorage

## TABLEAU DES PROGRAMMES

Programme Température par défaut Plage de température	Vitesse d'essorage de référence Plage de vitesses d'essorage	Charge maximale	Description du programme (Type de charge et degré de salissure)
Eco 40-60 40 °C <sup>1)</sup> 60 °C - 30 °C <sup>2)</sup>	1400 tr/min (1400 - 800 tr/min)	8 kg	<b>Coton blanc et couleurs grand teint.</b> Vêtements normalement sales. La consommation d'énergie diminue et la durée du programme de lavage est prolongée., garantissant de bons résultats de lavage.
Katoen - Coton 40 °C 90 °C - Froid	1400 tr/min (1400 - 800 tr/min)	8 kg	<b>Coton blanc et couleurs.</b> Vêtements normalement, légèrement et très sales.

Programme Température par défaut Plage de température	Vitesse d'essorage de référence Plage de vitesses d'essorage	Charge maximale	Description du programme (Type de charge et degré de salissure)
Synthetica - Synthétiques 40 °C 60 °C - Froid	1200 tr/min (1200 - 800 tr/min)	3 kg	<b>Articles en textiles synthétiques ou mixtes.</b> Vêtements normalement sales.
Fijne was - Délicats 30 °C 40 °C - Froid	1200 tr/min (1200 - 800 tr/min)	2 kg	<b>Textiles délicats tels que l'acrylique, la viscose et les tissus mixtes nécessitant un lavage en douceur.</b> Vêtements normalement et légèrement sales.
Wol - Laine  40 °C 40 °C - Froid	1200 tr/min (1200 - 800 tr/min)	1,5 kg	<b>Lainages lavables en machine, laine lavable à la main et autres textiles</b> portant le symbole « Lavage à la main » <sup>3)</sup> .
Denim 30 °C 40 °C - Froid	800 tr/min (1200 - 800 tr/min)	3 kg	<b>Programme spécial pour les vêtements en Jean avec une phase de lavage délicate pour minimiser la décoloration et les traces.</b> Pour un meilleur soin, il est recommandé de réduire la charge.
SportWear 30 °C 40 °C - Froid	1200 tr/min (1200 - 800 tr/min)	3 kg	<b>Articles en textiles synthétiques et délicats.</b> Vêtements légèrement sales ou à rafraîchir.
Centrif./Pompe - Essorage/Vidange	1400 tr/min (1400 - 800 tr/min)	8 kg	<b>Tous textiles, excepté la laine et les tissus délicats.</b> Pour essorer le linge et vidanger l'eau du tambour.
Spoelen - Rinçage	1400 tr/min (1400 - 800 tr/min)	8 kg	Pour rincer et essorer le linge. <b>Tous textiles</b> , excepté la laine et les tissus très délicats. Réduisez la vitesse d'essorage en fonction du type de linge.
Donker - Foncée 40 °C 60 °C - Froid	1200 tr/min (1200 - 800 tr/min)	8 kg	<b>Articles en coton ou textiles mixtes de couleurs sombres.</b> Vêtements normalement sales.
CleanBoost  60 °C	1400 tr/min (1400 - 800 tr/min)	8 kg	Articles en coton blanc. Ce programme élimine les micro-organismes grâce à une phase de lavage à une température maintenue à plus de 60 °C pendant quelques minutes. Cela permet d'éliminer les germes, bactéries, micro-organismes et particules. Une phase de rinçage supplémentaire garantit une parfaite élimination des résidus de détergent et des particules de pollen ou autres allergènes sur les textiles. Ainsi, le lavage est plus efficace.
14min  30 °C	800 tr/min (800 - 800 tr/min)	1,5 kg	<b>Articles en textiles synthétiques ou mixtes.</b> Vêtements très légèrement sales et à rafraîchir.

<b>Programme</b> <b>Température par défaut</b> <b>Plage de température</b>	<b>Vitesse d'essorage de référence</b> <b>Plage de vitesses d'essorage</b>	<b>Charge maximale</b>	<b>Description du programme</b> <b>(Type de charge et degré de salissure)</b>
Kort - Rapide 30' 40 °C 40 °C - 30 °C	1200 tr/min (1200 - 800 tr/min)	3 kg	<b>Articles en textiles synthétiques ou mixtes.</b> Vêtements légèrement sales.
EasyWash 60' 30 °C 60 °C - 30 °C	1400 tr/min (1400 - 800 tr/min)	5 kg	Articles en coton et synthétiques couleur grand teint. Un programme de lavage complet qui lave intensément, en seulement 60 minutes, le linge sale quotidien et qui garantit de bonnes performances de lavage en peu de temps.

**1)** Conformément au règlement de la Commission européenne UE 2019/2023, ce programme à 40 °C peut nettoyer du linge en coton normalement sale déclaré lavable à 40 °C ou 60 °C, dans le même cycle.



Pour la température atteinte dans le linge, la durée du programme et d'autres données, veuillez consulter le chapitre « Valeurs de consommation ».

Les programmes les plus efficaces en matière de consommation énergétique sont généralement ceux qui fonctionnent à des températures plus basses et pendant une durée plus longue.









**2) Programmes standard pour les valeurs de consommation de l'étiquette énergétique.** Conformément au règlement 1061/2010 de l'UE, ce programme à 60 °C est le « programme standard à 60 °C pour le coton » et ce programme à 30 °C est le « programme standard à 40 °C pour le coton ». Ce sont les programmes les plus économes en termes de consommation d'eau et d'électricité pour laver du linge en coton normalement sale.





La température de l'eau de la phase de lavage peut différer de la température indiquée pour le programme sélectionné.

**3)** Pendant ce cycle, le tambour tourne doucement pour garantir un lavage en douceur. Le tambour peut donner l'impression de ne pas tourner ou de ne pas tourner correctement, mais ce fonctionnement est normal pour ce programme.

## Compatibilité des options de programme

Programme	Centrif. - Essorage							FlexiTime	Startuitstel - Départ Différé
Eco 40-60	■	■	■	■		■		■	■
Katoen - Coton	■	■	■	■	■	■	■	■	■
Synthetica - Synthétiques	■	■	■	■	■	■	■	■	■
Fijne was - Délicats	■	■	■			■	■	■	■
Wol - Laine 	■	■	■				■		■
Denim	■	■	■		■	■	■		■
SportWear	■	■	■	■	■	■			■
Centrif./Pompen - Essorage/ Vidange	■	■							■
Spoelen - Rinçage	■	■	■			■			■
Donker - Foncée	■	■	■	■		■		■	■
CleanBoost 	■	■	■	■		■			■
14min  min		■	■						■
Kort - Rapide 30'	■	■							■
EasyWash 60'	■	■	■			■			■

## Détergents adaptés aux programmes de lavage

Programme	Poudre uni-verselle <sup>1)</sup>	Liquide universel	Liquide pour couleurs	Laine délicate	Spécial
Eco 40-60	▲	▲	▲	--	--
Katoen - Coton	▲	▲	▲	--	--
Synthetica - Synthétiques	▲	▲	▲	--	--
Fijne was - Délicats	--	--	--	▲	▲
Wol - Laine 	--	--	--	▲	▲
Denim	--	--	▲	▲	▲
SportWear	--	▲	▲	--	▲
Donker - Foncée	--	--	▲	▲	▲
CleanBoost 	▲	▲	▲	--	--
14min 	--	▲	▲	--	--
Kort - Rapide 30'	--	▲	▲	--	--
EasyWash 60'	▲	▲	▲	--	--

1) À une température supérieure à 60 °C, l'utilisation de détergent en poudre est recommandée.

▲ = Recommandé

-- = Déconseillé

## OPTIONS

### TEMP.

Sélectionnez cette option pour modifier la température par défaut.

Voyant  = eau froide.

Le voyant de la température réglée s'allume.

### CENTRIF. - ESSORAGE

Cette option vous permet de modifier la vitesse d'essorage par défaut.

Le voyant de la vitesse sélectionnée s'allume.

### Options d'essorage supplémentaires :

#### Sans essorage

- Sélectionnez cette option pour éliminer toutes les phases d'essorage. Seule la phase de vidange est disponible.
- Le voyant correspondant s'allume.

- Sélectionnez cette option pour les textiles très délicats.
- Certains programmes de lavage utilisent une quantité d'eau plus importante lors de la phase de rinçage.

#### Arrêt cuve pleine

- Sélectionnez cette option pour éviter que le linge ne se froisse.
- Le voyant correspondant s'allume.
- Il reste de l'eau dans le tambour lorsque le programme est terminé.
- Le tambour tourne régulièrement pour éviter que le linge ne se froisse.
- Le hublot reste verrouillé. Vous devez vidanger l'eau pour pouvoir ouvrir le hublot.



Pour effectuer la vidange, reportez-vous au chapitre « À la fin du programme ».

## VOORWAS - PRÉLAVAGE

Cette option vous permet d'ajouter une phase de pré-lavage à un programme de lavage.

Le voyant correspondant s'allume.

- Utilisez cette option pour ajouter une phase de pré-lavage avant la phase de lavage. Cette option est recommandée pour le linge très sale, tout particulièrement s'il contient du sable, de la poussière, de la boue ou d'autres particules solides.



Cette option peut rallonger la durée du programme.

## MAKKELIJK STRIJKEN - REPASSAGE

### FACILE

L'appareil lave et essore délicatement le linge afin d'éviter de le froisser.

L'appareil réduit la vitesse d'essorage, utilise plus d'eau et adapte la durée du programme au type de linge.

Le voyant correspondant s'allume.

## SPOELN + - RINÇAGE +

Cette option permet d'ajouter quelques rinçages en fonction du programme de lavage sélectionné.

Utilisez cette option pour les personnes souffrant d'allergies aux résidus de lessive ou ayant une peau sensible.



Cette option allonge la durée du programme.

Le voyant correspondant s'allume.

## NUIT

Les phases d'essorage intermédiaire et final sont supprimées et le programme se termine avec de l'eau dans le tambour. Cela réduit le froissage du linge. Ce programme étant très silencieux, il peut être utilisé de façon optimale la nuit, aux heures creuses, lorsque les tarifs de l'électricité sont plus bas. Certains programmes utilisent plus d'eau pour le rinçage. Le hublot reste verrouillé. Le tambour tourne régulièrement pour réduire le froissage. Vous devez vidanger l'eau pour déverrouiller la porte. Si vous appuyez sur la touche Start/Pauze - Départ/Pauze , l'appareil effectue uniquement la phase de vidange.





L'appareil vidange l'eau automatiquement au bout d'environ 18 heures.

## STARTUITSTEL - DÉPART DIFFÉRÉ

Cette option vous permet de différer le départ du programme à un moment qui vous convient mieux.

Appuyez à plusieurs reprises sur la touche pour sélectionner le délai souhaité. La durée augmente de 30 minutes à 20 heures.

Le voyant  et le démarrage retardé choisi s'affichent. Après avoir appuyé sur la touche Start/Pauze - Départ/Pauze , l'appareil commence le décompte et la porte est verrouillée.

## FLEXITIME

Lorsque vous sélectionnez un programme de lavage, sa durée par défaut s'affiche ainsi que **----** tirets.

Appuyez sur la touche FlexiTime  pour réduire la durée du programme selon vos besoins. La nouvelle durée du programme s'affiche, et le nombre de tirets diminuera en conséquence :

**----** convient à une pleine charge de linge normalement sale.

**--** pour laver les articles sales quotidiens (demi-charge max. recommandée).

**-** pour laver rapidement des articles peu sales.

FlexiTime est uniquement disponible avec les programmes du tableau.

Voyant	Eco 40-60	Katoen - Coton	Synthetica - Synthétiques	Fijne was - Délicats	Donker - Foncée
----1)	■	■	■	■	■
--		■	■	■	■
-	■	■	■	■	■



1) Durée par défaut pour tous les programmes.





# RÉGLAGES

## SÉCURITÉ ENFANTS

Cette option vous permet d'empêcher les enfants de jouer avec le bandeau de commande.



- Pour **activer/désactiver** cette option, appuyez simultanément sur les touches  et  jusqu'à ce que le voyant  s'allume/s'éteigne.

Vous pouvez activer cette option :

- Après avoir appuyé sur  : les options et le sélecteur de programme sont verrouillés.
- Avant d'appuyer sur  : l'appareil ne peut pas démarrer.

## RINÇAGE PLUS PERMANENT

Cette fonction vous permet d'ajouter un rinçage supplémentaire lorsque vous sélectionnez un nouveau programme.



- Pour **activer/désactiver** cette option, appuyez simultanément sur les touches  et 

jusqu'à ce que le voyant  s'allume/s'éteigne.

## SIGNAUX SONORES

Les signaux sonores retentissent lorsque :

- Le programme est terminé.
- L'appareil présente une anomalie de fonctionnement.

Pour **désactiver/activer** les signaux sonores, appuyez simultanément sur les touches  et  pendant 3 secondes.



Si vous désactivez les signaux sonores, ils continueront à retentir si l'appareil présente une anomalie de fonctionnement.

# AVANT LA PREMIÈRE UTILISATION



Durant l'installation ou avant la première utilisation, vous constaterez peut-être la présence d'un peu d'eau dans l'appareil. De l'eau résiduelle peut rester dans l'appareil à la suite d'un test fonctionnel effectué en usine pour garantir que l'appareil est en parfait état de fonctionnement et que vous n'aurez aucun problème au moment de l'achat.

1. Branchez la prise de l'appareil sur le secteur.
2. Ouvrez le robinet d'arrivée d'eau.
3. Versez une petite quantité de détergent dans le compartiment de lavage.
4. Sélectionnez et lancez, à vide, un programme pour le coton à la température la plus élevée possible.

Cela élimine toute salissure éventuelle du tambour et de la cuve.

# UTILISATION QUOTIDIENNE



**AVERTISSEMENT!** Reportez-vous aux chapitres concernant la sécurité.

## CHARGEMENT DU LINGE

1. Ouvrez le hublot de l'appareil.
2. Videz les poches et dépliez les vêtements avant de les placer dans l'appareil.
3. Mettez le linge dans le tambour, un article à la fois.

Assurez-vous de ne pas surcharger le tambour.

4. Fermez bien le hublot.

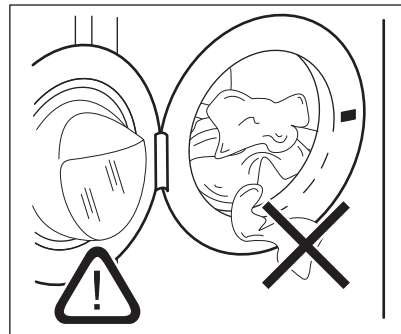

**i** Assurez-vous que le linge ne reste pas coincé entre le joint et le hublot pour éviter tout risque de fuite d'eau et de dommages sur les vêtements.

**i** Laver des articles très tachés par de l'huile ou de la graisse pourrait endommager les parties en caoutchouc du lave-linge.

## AJOUT DU PRODUIT DE LAVAGE ET DES ADDITIFS

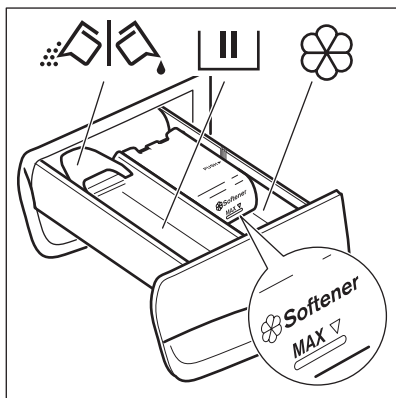

	Compartiment pour la phase de lavage. Si vous utilisez de la lessive liquide, versez-la immédiatement avant de démarrer le programme.
	Compartiment réservé aux additifs liquides (assouplissant, amidon).
<b>MAX</b>	Niveau maximal pour la quantité d'additifs liquides.
	Volet pour produit de lavage en poudre ou liquide.

Si vous sélectionnez une option ou un programme avec pré-lavage, versez la lessive destinée à la phase de pré-lavage directement dans le tambour.

**i** Suivez toujours les instructions imprimées sur l'emballage des produits de lavage, mais nous vous recommandons de ne pas dépasser le niveau maximal indiqué (**MAX**). Cette quantité vous garantira les meilleurs résultats de lavage.

**i** Après un cycle de lavage, si nécessaire, éliminez les résidus de lessive du distributeur de produit de lavage.

## LESSIVE LIQUIDE OU EN POUDRE

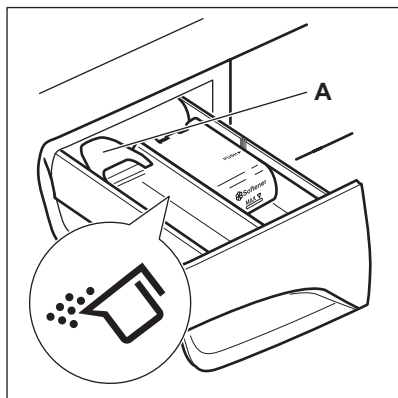

La position par défaut du volet est **A** (lessive en poudre).

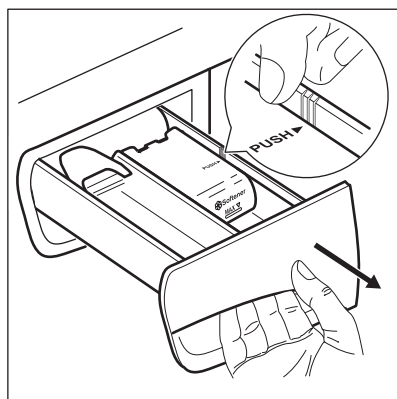

Pour utiliser une lessive liquide :

**1.** Retirez la boîte à produits. Poussez le bord de la boîte au niveau de la flèche (PUSH) pour faciliter son retrait.

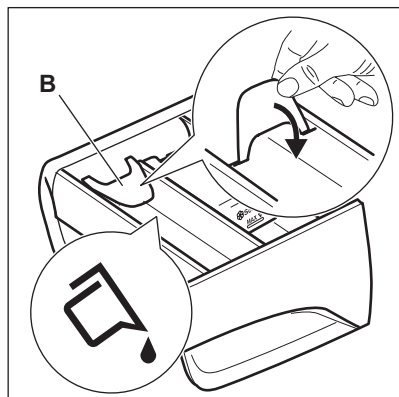

2. Ajustez le volet sur la position **B**.
3. Remettez la boîte à produits dans son logement.



- Si vous utilisez une lessive liquide :
- N'utilisez pas de lessives liquides gélatineuses ou épaisses.
  - Ne versez pas plus de 120 ml de lessive liquide.
  - Ne sélectionnez pas de programme avec prélavage.
  - Ne sélectionnez pas la fonction Départ différé.

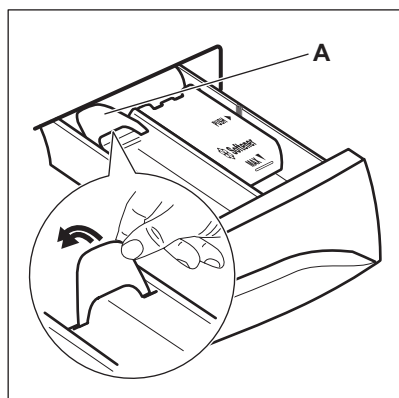

Si le volet est en position **B** alors que vous souhaitez utiliser de la lessive en poudre :

1. Retirez la boîte à produits.
2. Ajustez le volet sur la position **A**.
3. Remettez la boîte à produits dans son logement.

## RÉGLAGE D'UN PROGRAMME

1. Tournez le sélecteur pour régler le programme :
  - Le voyant clignote.

- Le réglage de la fonction Time Manager, la durée du programme ainsi que les indicateurs des phases du programme s'affichent.

2. Si nécessaire, modifiez la température et la vitesse d'essorage ou ajoutez des options compatibles. Lorsque vous activez une option, le voyant correspondant s'allume.



En cas de réglage incorrect, le message **E r r** s'affiche.

## DÉMARRAGE D'UN PROGRAMME SANS DÉPART DIFFÉRÉ

Appuyez sur .

- Le voyant cesse de clignoter et reste fixe.
- Le voyant clignote sur l'affichage.
- Le programme démarre, le hublot se verrouille et l'indicateur s'affiche.



Si l'indicateur clignote, le hublot est en cours de verrouillage. Si un message d'alarme s'affiche après que l'indicateur a clignoté pendant quelques secondes, le hublot n'est pas correctement verrouillé (pour plus de détails, reportez-vous au chapitre « En cas d'anomalie de fonctionnement »).

- La pompe de vidange peut momentanément se mettre en route lorsque l'appareil se remplit d'eau.



Au bout d'environ 15 minutes après le départ du programme :

- L'appareil règle automatiquement la durée du programme en fonction de la charge de linge.
- La nouvelle valeur s'affiche.



## DÉMARRER UN PROGRAMME AVEC DÉMARRAGE RETARDÉ

1. Appuyez à plusieurs reprises sur la touche Start/Intstel - Départ Différé jusqu'à ce que le délai que vous souhaitez sélectionner s'affiche.

Le voyant correspondant s'affiche.

2. Appuyez sur la touche :
  - L'appareil commence le décompte.



- La porte se verrouille et le voyant  s'affiche.

Si le voyant  clignote, la porte se verrouille. Si un code d'alarme s'affiche après que le voyant  a cligné pendant quelques secondes, la porte n'est pas correctement verrouillée (pour plus de détails, reportez-vous au chapitre « Résolution des pannes »).

- Le programme démarre automatiquement lorsque le décompte est terminé.



Vous pouvez annuler ou modifier le réglage du démarrage retardé avant d'appuyer sur la touche . Pour annuler le démarrage retardé :

- Appuyez sur  pour mettre l'appareil en pause.
- Appuyez sur Startuitstel - Départ Différé jusqu'à ce que l'affichage indique .
- Appuyez de nouveau sur la touche  pour lancer le programme immédiatement.



## DÉTECTION DE LA CHARGE AUTONSENSE SYSTEM

Après avoir appuyé sur la touche Start/Pauze - Départ/Pauze  :

- AutoSense System démarre la détection du poids de la charge pour calculer la véritable durée du programme. Pendant cette phase, l'affichage indique l'animation simple.
- Au bout de 10 à 15 minutes, la durée du nouveau cycle s'affiche. L'appareil adapte automatiquement la durée du programme en fonction de la charge de linge pour obtenir des résultats de lavage parfaits en un minimum de temps.

## INTERRUPTION D'UN PROGRAMME ET MODIFICATION DES OPTIONS

Vous ne pouvez modifier que quelques options avant qu'elles ne soient actives.

- Appuyez sur la touche . Le voyant clignote.
- Modifiez les options.
- Appuyez de nouveau sur . Le programme se poursuit.

## ANNULATION D'UN PROGRAMME EN COURS



- Tournez le sélecteur de programme sur  pour annuler le programme et éteindre l'appareil.
- Tournez de nouveau le sélecteur pour allumer l'appareil. Maintenant, vous pouvez sélectionner un nouveau programme de lavage.



Avant de lancer le nouveau programme, l'appareil doit vidanger l'eau. Dans ce cas, assurez-vous qu'il y a assez de détergent dans le compartiment à lessive, sinon, remplissez-le.

## OUVERTURE DU HUBLOT LORSQUE LE DÉPART DIFFÉRÉ EST EN COURS

Lors du fonctionnement du départ différé, le hublot de l'appareil est verrouillé et le voyant  est allumé.

- Appuyez sur  pour mettre l'appareil en pause.
- Attendez que le voyant Hublot verrouillé  s'éteigne.
- Vous pouvez ouvrir le hublot.
- Fermez le hublot et appuyez de nouveau sur la touche .

Le départ différé se poursuit.

## OUVERTURE DU HUBLOT LORSQU'UN PROGRAMME EST EN MARCHÉ



Lorsqu'un programme est en cours, le hublot de l'appareil est verrouillé et le voyant  est allumé.





**ATTENTION!** Si la température et le niveau de l'eau dans le tambour sont trop élevés, vous ne pouvez pas ouvrir le hublot.



- Tournez le sélecteur de programme sur  pour éteindre l'appareil.
- Attendez quelques minutes avant d'ouvrir le hublot.
- Fermez le hublot de l'appareil.
- Sélectionnez à nouveau le programme.

## À LA FIN DU PROGRAMME



- L'appareil s'arrête automatiquement.
- Le signal sonore retentit (s'il est activé).
- Le symbole  s'affiche.
- Le voyant  s'éteint.

- Le voyant de verrouillage du hublot  s'éteint.
- Vous pouvez ouvrir le hublot.
- Sortez le linge de l'appareil. Vérifiez que le tambour est vide.
- Fermez le robinet d'eau.
- Tournez le sélecteur de programme sur  pour éteindre l'appareil.
- Laissez le hublot entrouvert pour éviter la formation de moisissures et l'apparition de mauvaises odeurs.

### Le programme de lavage est terminé, mais il y a de l'eau dans le tambour :

- Le tambour tourne régulièrement pour éviter que le linge ne se froisse.
- Le voyant de verrouillage du hublot  est allumé. Le voyant  clignote. Le hublot reste verrouillé.
- Vous devez vidanger l'eau pour pouvoir ouvrir le hublot.

### Pour vidanger l'eau :

1. Appuyez sur . L'appareil effectue la vidange et l'essorage.
2. Une fois le programme terminé et le voyant de verrouillage du hublot  éteint, vous pouvez ouvrir le hublot.

3. Tournez le sélecteur de programme sur  pour éteindre l'appareil.



L'appareil effectue automatiquement la vidange et l'essorage au bout d'environ 18 heures (sauf pour le programme Laine).

### VEILLE

Quelques minutes après la fin du programme de lavage, si vous n'avez pas éteint l'appareil, la fonction d'économie d'énergie se déclenche.

La fonction d'économie d'énergie réduit la consommation d'énergie lorsque l'appareil est en veille.

- Tous les voyants et l'affichage s'éteignent.
- L'indicateur  clignote lentement.
- Appuyez sur l'une des touches d'option pour désactiver la fonction d'économie d'énergie.



Si vous sélectionnez un programme ou une option se terminant avec de l'eau dans le tambour, la fonction d'économie d'énergie **n'est pas activée** pour vous rappeler qu'il faut vidanger l'eau.

## CONSEILS



**AVERTISSEMENT!** Reportez-vous aux chapitres concernant la sécurité.

### CHARGEMENT DU LINGE

- Séparez le linge en : blanc, couleur, synthétique, délicat et laine.
- Respectez les instructions de lavage qui figurent sur les étiquettes des vêtements.
- Ne lavez pas les articles blancs et de couleur ensemble.
- Certains articles de couleur peuvent déteindre au premier lavage. Nous vous conseillons de les laver séparément les premières fois.
- Retournez les tissus multi-couches, en laine et les articles portant des illustrations imprimées vers l'intérieur.
- Traitez au préalable les taches tenaces.
- Lavez les taches tenaces avec un détergent spécial.
- Traitez les rideaux avec précautions. Retirez les crochets et placez les rideaux dans un sac de lavage ou une taie d'oreiller.
- Une très petite charge peut provoquer des problèmes d'équilibre et donc une vibration excessive pendant la phase d'essorage. Si cela se produit :
  - a. interrompez le programme et ouvrez le hublot (reportez-vous au chapitre « Utilisation quotidienne ») ;
  - b. répartissez la charge à la main pour que les articles soient disposés de façon homogène dans le tambour ;
  - c. appuyez sur la touche Start/Pause - Départ/Pause. La phase d'essorage se poursuit.
- Évitez de laver des vêtements pleins de longs poils d'animaux ou de mauvaise qualité libérant une grande quantité de peluches qui pourraient boucher le circuit d'évacuation et nécessiter une intervention du service après-vente.
- Boutonnez les taies d'oreiller, fermez les fermetures à glissière et à pression et les crochets. Nouez les ceintures, les cordons, les lacets, les rubans, et tout autre élément pouvant se détacher.
- Ne lavez pas d'articles sans ourlet ou déchirés. Utilisez un sac de lavage pour les articles très petits et/ou délicats (par exemple les soutiens-

gorge à armatures, les ceintures, les bas, les lacets, les rubans, etc.).

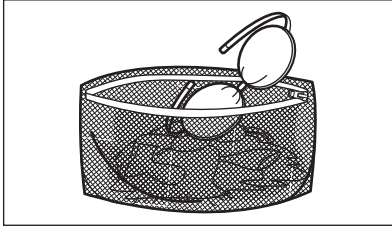

- Videz les poches des vêtements et dépliez-les.

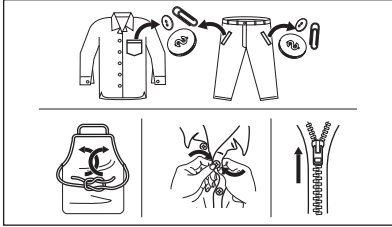

## TACHES TENACES

Pour certaines taches, l'eau et les produits de lavage ne suffisent pas.

Il est recommandé de pré-traiter ces taches avant de mettre les articles dans l'appareil.

Des détachants spéciaux sont disponibles. Utilisez le détachant spécial adapté au type de tache et de textile.

## TYPE ET QUANTITÉ DE DÉTERGENT

Le choix du détergent et l'utilisation de quantités correctes affecte non seulement les performances de lavage, mais permet également d'éviter le gaspillage et de protéger l'environnement :

- Utilisez uniquement des produits de lavage et autres traitements spécialement conçus pour les lave-linge. Suivez d'abord ces règles générales :
  - lessives en poudre pour tous les types de textiles, sauf délicats. Préférez les lessives en poudre contenant un agent blanchissant pour le blanc et la désinfection du linge,
  - lessives liquides, de préférence pour les programmes de lavage à basse température (60 °C max.) pour tous les types de textiles, ou lessives spéciales pour les lainages uniquement.
- Le choix et la quantité de détergent dépendent des éléments suivants : type de tissu (délicat, laine, coton, etc.), couleur des vêtements, importance de la charge, degré de salissure, température de lavage et dureté de l'eau utilisée.

- Respectez les instructions figurant sur l'emballage des détergents ou autres produits utilisés, sans dépasser le niveau maximal indiqué (**MAX**).
- Ne mélangez pas différents types de produits de lavage.
- Utilisez moins de détergent si :
  - vous lavez peu de linge
  - le linge n'est pas très sale,
  - d'importantes quantités de mousse se forment pendant le lavage.
- Si vous utilisez des tablettes ou des capsules de détergent, mettez-les toujours à l'intérieur du tambour, et non pas dans le distributeur de détergent.

### Une quantité insuffisante de détergent peut causer :

- résultats de lavage insatisfaisants,
- charge de lavage grise,
- vêtements gras,
- moisissure dans l'appareil.

### Une quantité excessive de détergent peut causer :

- la génération d'une mousse qui réduira
- l'efficacité de lavage réduite,
- rinçage non adéquat,
- un impact accru pour l'environnement.

## CONSEILS ÉCOLOGIQUES

Pour réaliser des économies d'eau et d'énergie, et ainsi contribuer à la protection de l'environnement, nous vous recommandons de suivre les conseils suivants :

- **Le linge normalement sale** nécessite **pas de pré-lavage** : vous réaliserez des économies de lessive, d'eau et de temps (l'environnement s'en trouvera également protégé !)
- Chargez l'appareil à la **capacité maximale indiquée pour chaque programme permet de réduire la consommation d'énergie et d'eau**.
- Les taches et les petites salissures peuvent être éliminées au moyen d'un pré-traitement adéquat ; le linge peut alors être lavé à une température plus basse.
- Pour utiliser la quantité correcte de détergent, reportez-vous à la quantité conseillée par le fabricant du détergent et vérifiez la dureté de l'eau de votre système domestique. Reportez-vous au chapitre « Dureté de l'eau ».
- Sélectionnez la **vitesse d'essorage maximale possible** pour le programme de lavage sélectionné **avant de sécher votre linge dans un sèche-linge**. Cela permettra de réaliser des économies d'énergie pendant le séchage !

## DURETÉ DE L'EAU

Si, dans votre région, la dureté de l'eau est élevée ou modérée, il est recommandé d'utiliser un adoucisseur d'eau pour lave-linge. Dans les régions où l'eau est douce, il n'est pas nécessaire d'utiliser un adoucisseur d'eau.

Pour connaître la dureté de l'eau dans votre région, contactez votre compagnie des eaux.

Utilisez la bonne quantité d'adoucisseur d'eau. Respectez les instructions qui se trouvent sur les emballages du produit.

## ENTRETIEN ET NETTOYAGE



**AVERTISSEMENT!** Reportez-vous aux chapitres concernant la sécurité.



Cet appareil est exclusivement destiné à une utilisation domestique normale.



Lisez attentivement le chapitre pour un entretien et un soin optimaux.

### CALENDRIER DE NETTOYAGE PÉRIODIQUE

**Le nettoyage périodique permet de prolonger la durée de vie de votre appareil.**

Après chaque cycle, maintenez la porte et le distributeur de détergent légèrement entrouverts pour permettre la circulation de l'air et éliminer l'humidité à l'intérieur de l'appareil : cela empêchera l'apparition de moisissure et d'odeurs.

Si l'appareil n'est pas utilisé pendant une durée prolongée : fermez le robinet d'eau et débranchez l'appareil.

**Calendrier indicatif de nettoyage périodique :**

Détartrage	Deux fois par an
Lavage d'entretien	Une fois par mois
Nettoyer le joint de la porte	Tous les deux mois
Nettoyer le tambour	Tous les deux mois
Nettoyer le distributeur de produit de lavage	Tous les deux mois
Nettoyer le tuyau d'arrivée d'eau et le filtre de la vanne	Deux fois par an

Les paragraphes suivants expliquent comment vous devez nettoyer chaque partie.

### RETRAIT DES OBJETS ÉTRANGERS



Assurez-vous que les poches sont vides et que tous les éléments libres sont attachés avant de lancer votre cycle. Reportez-vous au paragraphe « Charge de linge » du chapitre « Conseils ».

Enlevez les objets étrangers (tels que les attaches métalliques, les boutons, les pièces, etc.) pouvant se trouver dans le joint de la porte, le filtre du tuyau d'arrivée d'eau et le tambour. Consultez les paragraphes « Joint de porte avec double lèvres », « Nettoyage du tambour » et « Nettoyage du tuyau d'arrivée d'eau et du filtre de la vanne ». Si nécessaire, contactez le service après-vente agréé.

### NETTOYAGE EXTERNE

Nettoyez uniquement l'appareil à l'eau chaude avec un savon doux. Séchez complètement toutes les surfaces. N'utilisez pas de tampons à récurer ni de matières pouvant causer des rayures.



**ATTENTION!** N'utilisez pas d'alcool, de solvants ni de produits chimiques.



**ATTENTION!** Ne nettoyez pas les surfaces métalliques avec un détergent à base de chlore.

### DÉTARTRAGE



Si, dans votre région, la dureté de l'eau est élevée ou modérée, il est recommandé d'utiliser un produit de détartrage de l'eau pour lave-linge.

Examinez régulièrement le tambour à la recherche de tartre.

Les produits de lavage habituels contiennent déjà des agents adoucisseurs d'eau, mais nous vous recommandons d'effectuer occasionnellement un cycle de lavage, tambour vide, avec un produit de détartrage.

- i** Respectez toujours les instructions figurant sur l'emballage du produit.

### LAVAGE D'ENTRETIEN

L'utilisation répétée et prolongée des programmes basse température peut entraîner des dépôts de produit de lavage, des résidus pelucheux et une augmentation des bactéries à l'intérieur du tambour et de la cuve. Ceci peut entraîner la formation de mauvaises odeurs et de moisissures. Pour éliminer ces dépôts et nettoyer l'intérieur de l'appareil, effectuez régulièrement un lavage d'entretien (au moins une fois par mois).

- i** Reportez-vous au chapitre « Nettoyage du tambour ».

### NETTOYAGE DU TAMBOUR

Examinez régulièrement le tambour pour éviter le dépôt de particules indésirables.

Des corps étrangers sujets à la rouille dans le linge ou bien l'eau ferrugineuse du robinet peuvent provoquer des dépôts de rouille dans le tambour. Nettoyez le tambour à l'aide d'un produit spécial pour l'acier inoxydable.

- i** Respectez toujours les instructions figurant sur l'emballage du produit. Ne nettoyez pas le tambour avec des produits de détartrage acides, des produits abrasifs contenant du chlore ou avec de la paille de fer.

Pour un nettoyage complet :

1. Retirez le linge du tambour.
2. Lancez le programme Katoen - Coton à température maximale.
3. Versez une petite quantité de lessive en poudre dans le tambour vide afin de rincer les éventuels résidus.

### JOINT DU HUBLOT AVEC PIÈGE À DOUBLE LÈVRE

Cet appareil dispose d'un **système de vidange autonettoyant**, permettant d'évacuer avec l'eau les peluches et fibres légères qui se détachent des vêtements. Contrôlez régulièrement le joint. Les pièces, les boutons et les autres petits objets peuvent être récupérés à la fin du cycle.

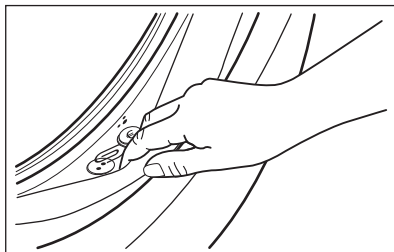

Si nécessaire, nettoyez-le en utilisant un agent nettoyant à l'ammoniaque et sans érafler la surface du joint.

- i** Respectez toujours les instructions figurant sur l'emballage du produit.

### NETTOYAGE DU DISTRIBUTEUR DE LESSIVE

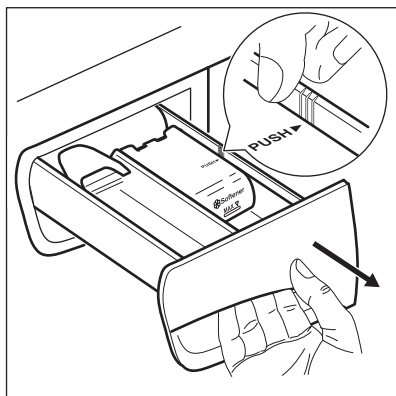

1.

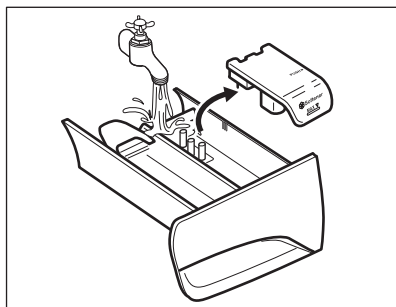

2.



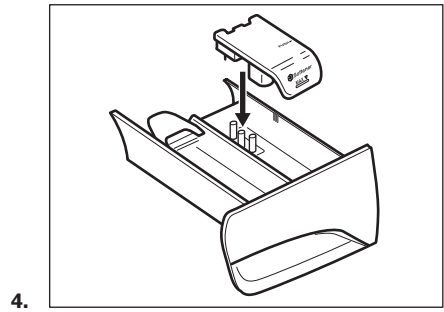
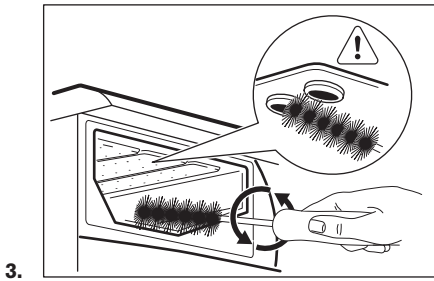

## NETTOYAGE DU TUYAU D'ARRIVÉE D'EAU ET DU FILTRE DE LA VANNE

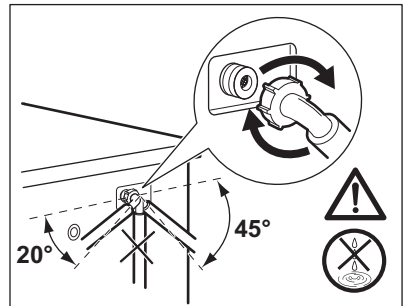
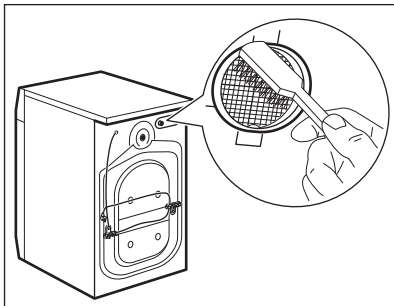
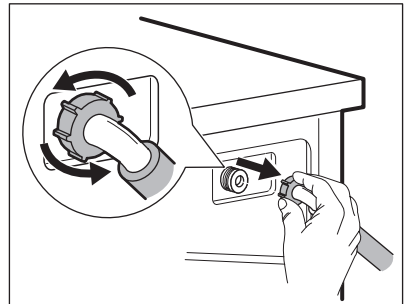
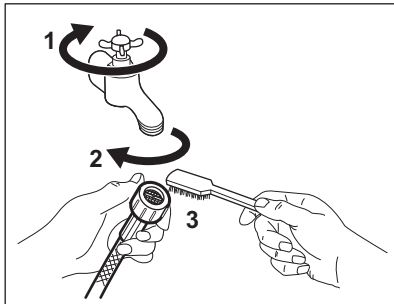

## PRÉCAUTIONS CONTRE LE GEL

Si l'appareil est installé dans un local où la température peut être négative, évacuez toute l'eau restant dans le tuyau d'alimentation et la pompe de vidange.

1. Débranchez la fiche d'alimentation de la prise secteur.
2. Fermez le robinet d'eau.
3. Placez les deux extrémités du tuyau d'alimentation dans un récipient et laissez l'eau s'écouler du tuyau.
4. Videz la pompe de vidange. Reportez-vous à la procédure de vidange d'urgence.

5. Une fois que la pompe de vidange est vide, réinstallez le tuyau d'alimentation.



**AVERTISSEMENT!** Assurez-vous que la température est supérieure à 0 °C avant d'utiliser à nouveau l'appareil.

Le fabricant ne pourra être tenu pour responsable en cas de dommages dus aux basses températures.

# VALEURS DE CONSOMMATION

## INTRODUCTION



Ce manuel d'utilisation contient deux tableaux distincts afin de favoriser un passage progressif d'un règlement à l'autre :

- Règlement UE 1061/2010, valable jusqu'au 28 février 2021, relatif aux classes d'efficacité énergétique de **A+++** à **D**,
- Règlement UE 2019/2023, valable à partir du 1er mars 2021, relatif aux classes d'efficacité énergétique de **A** à **G** définies par le règlement UE 2019/2014.



Consultez le lien Web **www.theenergylabel.eu** pour des informations détaillées sur l'étiquette énergétique.



Le code QR présent sur l'étiquette énergétique fournie avec l'appareil contient un lien Web vers les informations relatives aux performances de l'appareil dans la base de données EPREL de l'UE. Conservez l'étiquette énergétique à titre de référence avec le manuel d'utilisation et tous les autres documents fournis avec cet appareil.

Il est également possible de trouver les mêmes informations dans EPREL à l'aide du lien **https://eprel.ec.europa.eu** avec le nom du modèle et le numéro de produit se trouvant sur la plaque signalétique de l'appareil. Consultez le chapitre « Description du produit » pour connaître la position de la plaque signalétique.

## LÉGENDE

<b>kg</b>	Charge de linge.	<b>h:mm</b>	Durée du programme.
<b>kWh</b>	Consommation énergétique.	<b>°C</b>	Température dans le linge.
<b>Litres</b>	Consommation d'eau.	<b>tr/mi n</b>	Vitesse d'essorage.
<b>%</b>	Humidité résiduelle au terme de la phase d'essorage. Plus la vitesse d'essorage est élevée, plus le bruit est élevé et moins il reste d'humidité.		



Les valeurs et la durée du programme peuvent différer selon les conditions (telles que la température ambiante, la température et la pression de l'eau, l'importance de la charge et le type de linge, la tension de l'alimentation électrique) et si vous modifiez le réglage par défaut d'un programme.

**CONFORMÉMENT AU RÈGLEMENT DE LA  
COMMISSION UE 2019/2023**

<b>Eco 40-60 programme</b>	<b>kg</b>	<b>kWh</b>	<b>Litres</b>	<b>h:mm</b>	<b>%</b>	<b>°C</b>	<b>tr/min<sup>1)</sup></b>
Charge complète	8	1.080	58	3:30	52	43	1351
Demi-charge	4	0.700	44	2:40	52	38	1351
Quart de charge	2	0.360	38	2:40	54	27	1351

1) Vitesse d'essorage maximale.

**Consommation d'énergie dans différents modes**

<b>Éteint (W)</b>	<b>Veille (W)</b>	<b>Départ différé (W)</b>
0,30	0,30	4,00

La durée en mode Arrêt/Veille est de 15 minutes au maximum.

**CONFORMÉMENT AU RÈGLEMENT  
1061/2010**

<b>Programmes coton standard.</b>	<b>Charge (kg)</b>	<b>Consommation énergétique (kWh)</b>	<b>Consommation d'eau (litres)</b>	<b>Durée approximative du programme (minutes)</b>	<b>Humidité résiduelle (%)<sup>1)</sup></b>
Pour le coton 60 °C standard : Sélectionnez Eco 40-60 à 60 °C	8	0,81	52	290	52
Pour le coton 60 °C standard : Sélectionnez Eco 40-60 à 60 °C	4	0,57	40	228	52
Pour le coton 40 °C standard : Sélectionnez Eco 40-60 à 30 °C	4	0,51	40	226	52

1) Au terme de la phase d'essorage.

<b>Mode « Éteint » (W)</b>	<b>Mode « Veille » (W)</b>
0,30	0,30

Les informations fournies dans le tableau ci-dessus sont conformes à la directive d'application 1015/2010 du règlement 2009/125/CE de la Commission européenne.

## PROGRAMMES COURANTS



Ces valeurs sont uniquement indicatives.

Programme	kg	kWh	Litres	h:mm	%	°C	tr/min <sup>1)</sup>
Katoen - Coton <sup>2)</sup> 90 °C	8	2.50	95	3:10	52	85	1400
Katoen - Coton 60 °C	8	1.65	85	2:55	52	55	1400
Katoen - Coton <sup>3)</sup> 20 °C	8	0.40	85	2:55	52	20	1400
Synthetica - Syn- thétiques 40 °C	3	0.65	55	2:00	35	40	1200
Fijne was - Déli- cats <sup>4)</sup> 30 °C	2	0.30	45	1:20	35	30	1200
Wol - Laine 30 °C	1,5	0.30	65	1:05	30	30	1200

1) Indicateur de référence de la vitesse d'essorage.

2) Convient au lavage de textiles très sales.

3) Convient au lavage du coton légèrement sale.

4) Il fonctionne également comme un cycle de lavage rapide pour le linge légèrement sale.

## DÉPANNAGE



**AVERTISSEMENT!** Reportez-vous aux chapitres concernant la sécurité.

### CODES D'ALARME ET DYSFONCTIONNEMENTS POSSIBLES

L'appareil ne démarre pas ou s'arrête en cours de programme. Dans un premier temps, essayez de trouver une solution au problème (reportez-vous aux tableaux).



**AVERTISSEMENT!** Éteignez l'appareil avant de procéder à la vérification.

**Avec certains problèmes, un code d'alarme s'affiche et la touche Start/**

Pause - Départ/Pause  peut clignoter en continu :

Problème	Résolution possible
----------	---------------------

<p><b>E 10</b> L'appareil ne se remplit pas d'eau correctement.</p>	<ul style="list-style-type: none"> <li>▪ Assurez-vous que l'arrivée d'eau est ouverte.</li> <li>▪ Assurez-vous que la pression du réseau d'eau est suffisante. Pour obtenir cette information, contactez votre fournisseur d'eau.</li> <li>▪ Assurez-vous que l'arrivée d'eau n'est pas obstruée.</li> <li>▪ Assurez-vous que le tuyau d'arrivée d'eau n'est pas tordu, endommagé, ni plié.</li> <li>▪ Vérifiez que le raccordement du tuyau d'arrivée d'eau est correct.</li> <li>▪ Ce problème peut également provenir du circuit de vidange bouché. Contactez le service après-vente agréé.</li> <li>▪ Assurez-vous que le filtre du tuyau d'arrivée et le filtre de la vanne ne sont pas obstrués. Reportez-vous au chapitre « Entretien et nettoyage ».</li> </ul>
<p><b>E 20</b> La machine ne vidange pas l'eau.</p>	<ul style="list-style-type: none"> <li>▪ Assurez-vous que le siphon n'est pas bouché.</li> <li>▪ Assurez-vous que le tuyau de vidange ne présente ni plis, ni coudes.</li> <li>▪ Ce problème peut provenir du circuit de vidange bouché. Contactez le service après-vente agréé.</li> <li>▪ Vérifiez que le raccordement du tuyau de vidange est correct.</li> <li>▪ Sélectionnez le programme de vidange si vous avez choisi un programme sans phase de vidange.</li> <li>▪ Sélectionnez le programme de vidange si vous avez choisi une option se terminant avec de l'eau dans la cuve.</li> </ul>
<p><b>E 40</b> Le hublot de l'appareil est ouvert ou n'est pas correctement fermé.</p>	<ul style="list-style-type: none"> <li>▪ Assurez-vous que la porte est correctement fermée.</li> </ul>
<p><b>E 9 1</b> Panne interne. Il n'y a aucune communication entre les composants électroniques de l'appareil.</p>	<ul style="list-style-type: none"> <li>▪ Le programme ne s'est pas terminé correctement, ou l'appareil s'est arrêté trop tôt. Mettez l'appareil hors tension, puis de nouveau sous tension.</li> <li>▪ Si le code d'alarme s'affiche à nouveau, contactez le service après-vente agréé.</li> </ul>
<p><b>E 40</b> L'alimentation électrique est instable.</p>	<ul style="list-style-type: none"> <li>▪ Attendez que l'alimentation électrique se stabilise.</li> </ul>

Si d'autres codes d'alarme s'affichent, allumez et éteignez l'appareil. Si le problème persiste, contactez le service après-vente agréé.  
Pour tout autre problème avec le lave-linge, consultez le tableau ci-dessous pour connaître les solutions possibles.

Problème	Résolution possible
Le programme ne se lance pas.	<ul style="list-style-type: none"> <li>▪ Assurez-vous que la fiche du câble d'alimentation est bien insérée dans la prise de courant.</li> <li>▪ Vérifiez que la porte de l'appareil est fermée.</li> <li>▪ Assurez-vous qu'aucun fusible n'a disjoncté dans la boîte à fusibles.</li> <li>▪ Vérifiez que vous avez bien appuyé sur la touche Start/Pauze - Départ/Pauze </li> <li>▪ Si vous avez sélectionné un départ différé, annulez-le ou attendez la fin du décompte.</li> <li>▪ Désactivez la sécurité enfants si elle a été préalablement activée.</li> <li>▪ Vérifiez la position du sélecteur sur le programme sélectionné.</li> </ul>
L'appareil se remplit d'eau et se vidange immédiatement.	<ul style="list-style-type: none"> <li>▪ Vérifiez que la position du tuyau de vidange est correcte. Le tuyau est peut-être positionné trop bas. Reportez-vous au chapitre « Instructions d'installation ».</li> </ul>
La phase d'essorage n'a pas lieu ou le cycle de lavage dure plus longtemps que d'habitude.	<ul style="list-style-type: none"> <li>▪ Sélectionnez le programme d'essorage.</li> <li>▪ Ce problème peut provenir du circuit de vidange bouché. Contactez le service après-vente agréé.</li> <li>▪ Répartissez manuellement les vêtements dans la cuve et lancez à nouveau la phase d'essorage. Ce problème peut résulter de problèmes d'équilibrage.</li> </ul>
Il y a de l'eau sur le sol.	<ul style="list-style-type: none"> <li>▪ Assurez-vous que les raccords des tuyaux d'eau sont bien serrés et qu'il n'y a aucune fuite d'eau.</li> <li>▪ Assurez-vous que le tuyau d'arrivée d'eau et le tuyau de vidange ne sont pas endommagés.</li> <li>▪ Assurez-vous d'utiliser une lessive adaptée en quantité correcte.</li> </ul>
Impossible d'ouvrir le hublot de l'appareil.	<ul style="list-style-type: none"> <li>▪ Vérifiez que vous n'avez pas sélectionné un programme de lavage se terminant avec de l'eau dans la cuve.</li> <li>▪ Assurez-vous que le programme de lavage est terminé.</li> <li>▪ Sélectionnez le programme de vidange ou d'essorage s'il y a de l'eau dans le tambour.</li> <li>▪ Vérifiez que l'appareil est alimenté en électricité.</li> <li>▪ Ce problème peut résulter d'une anomalie de l'appareil. Contactez votre service après-vente agréé.</li> </ul>
L'appareil vibre et fait un bruit inhabituel.	<ul style="list-style-type: none"> <li>▪ Vérifiez que l'appareil est de niveau. Reportez-vous au chapitre « Instructions d'installation ».</li> <li>▪ Vérifiez que l'emballage et/ou les boulons de transport ont été retirés. Reportez-vous au chapitre « Instructions d'installation ».</li> <li>▪ Ajoutez plus de linge dans le tambour. La charge est peut-être trop légère.</li> </ul>
La durée du programme augmente ou diminue durant l'exécution du programme.	<ul style="list-style-type: none"> <li>▪ Le AutoSense System est capable d'ajuster la durée du programme en fonction du type et de la quantité de linge. Reportez-vous au paragraphe « La détection de charge du AutoSense System » dans le chapitre « Utilisation quotidienne ».</li> </ul>
Les résultats de lavage ne sont pas satisfaisants.	<ul style="list-style-type: none"> <li>▪ Augmentez la quantité de produit de lavage ou utilisez-en un autre.</li> <li>▪ Utilisez des produits spéciaux pour enlever les taches tenaces avant de laver le linge.</li> <li>▪ Veillez à sélectionner la bonne température.</li> <li>▪ Réduisez la charge de linge.</li> </ul>

Problème	Résolution possible
Il y a trop de mousse dans le tambour au cours du cycle de lavage.	<ul style="list-style-type: none"> <li>▪ Réduisez la quantité de produit de lavage.</li> </ul>

Après avoir effectué ces contrôles, mettez l'appareil en fonctionnement. Le programme reprend là où il s'était interrompu.

Si le problème persiste, contactez le service après-vente agréé.

Les informations nécessaires au service après-vente figurent sur la plaque signalétique.

## EN MATIÈRE DE PROTECTION DE L'ENVIRONNEMENT

Recyclez les matériaux portant le symbole . Déposez les emballages dans les conteneurs prévus à cet effet. Contribuez à la protection de l'environnement et à votre sécurité, recyclez vos produits électriques et électroniques. Ne jetez pas

les appareils portant le symbole  avec les ordures ménagères. Emmenez un tel produit dans votre centre local de recyclage ou contactez vos services municipaux.

## BESUCHEN SIE UNSERE WEBSITE, UM:

---



Anwendungshinweise, Prospekte, Informationen zu Fehlerbehebung, Service und Reparatur zu erhalten:

[www.zanussi.com/support](http://www.zanussi.com/support)

## SICHERHEITSHINWEISE

---

Lesen Sie vor der Montage und dem Gebrauch des Geräts zuerst die Bedienungsanleitung. Bei Verletzungen oder Schäden infolge nicht ordnungsgemäßer Montage oder Verwendung übernimmt der Hersteller keine Haftung. Bewahren Sie die Anleitung zum Nachschlagen an einem sicheren und zugänglichen Ort auf.

## SICHERHEIT VON KINDERN UND SCHUTZBEDÜRFTIGEN PERSONEN

- Das Gerät kann von Kindern ab 8 Jahren und Personen mit eingeschränkten physischen, sensorischen oder geistigen Fähigkeiten oder mit mangelnder Erfahrung und/oder mangelndem Wissen nur dann verwendet werden, wenn sie durch eine für ihre Sicherheit zuständige Person beaufsichtigt werden oder in die sichere Verwendung des Geräts eingewiesen wurden und die mit dem Gerät verbundenen Gefahren verstanden haben.
- Kinder zwischen 3 und 8 Jahren und Personen mit schweren Behinderungen oder Mehrfachbehinderung müssen vom Gerät ferngehalten werden, wenn sie nicht ständig beaufsichtigt werden.
- Halten Sie Kinder unter 3 Jahren vom Gerät fern, wenn sie nicht ständig beaufsichtigt werden.
- Kinder dürfen nicht mit dem Gerät spielen.
- Halten Sie sämtliches Verpackungsmaterial von Kindern fern und entsorgen Sie es ordnungsgemäß.
- Halten Sie alle Wasch- und Reinigungsmittel von Kindern fern.
- Halten Sie Kinder und Haustiere vom geöffneten Gerät fern.
- Kinder dürfen keine Reinigung und Wartung ohne Beaufsichtigung durchführen.



## ALLGEMEINE SICHERHEIT

- Nehmen Sie keine technischen Änderungen am Gerät vor.
- Dieses Gerät ist für die Verwendung im Haushalt und ähnliche Zwecke vorgesehen, wie z. B.
  - Personalküchenbereiche in Geschäften, Büros und anderen Arbeitsumfeldern
  - Für Gäste in Hotels, Motels, Pensionen und anderen wohnungsähnlichen Räumlichkeiten.
  - Gemeinschaftsbereiche in Häuserblöcken oder Apartmenthäusern oder in Waschkellern
- Überschreiten Sie nicht die maximale Beladungsmenge von 8 kg (siehe Kapitel „Programmübersicht“).
- Der Betriebswasserdruck am Wassereinlass der Wasserversorgung muss zwischen 0,5 bar (0,05 MPa) und 8 bar (0,8 MPa) liegen.
- Die Lüftungsöffnung im Gerätesockel darf nicht von einem Teppich, einer Matte oder einem Bodenbelag blockiert werden.
- Das Gerät muss mit den neu gelieferten Schlauch-Sets oder anderen neuen, vom autorisierten Kundendienst gelieferten Schläuchen an die Wasserversorgung angeschlossen werden.
- Alte Schläuche dürfen nicht wiederverwendet werden.
- Wenn das Netzkabel beschädigt ist, muss es vom Hersteller, seinem autorisierten Kundenservice oder einer gleichermaßen qualifizierten Person ausgetauscht werden, um Gefahren durch elektrischen Strom zu vermeiden.
- Schalten Sie das Gerät immer aus und ziehen Sie den Netzstecker aus der Steckdose, bevor Reinigungsarbeiten durchgeführt werden.
- Reinigen Sie das Gerät nicht mit einem Wasser- und/oder Dampfstrahl.
- Reinigen Sie das Gerät mit einem feuchten Tuch. Verwenden Sie ausschließlich Neutralreiniger. Benutzen Sie keine Scheuermittel, scheuernde Reinigungsschwämmchen, Lösungsmittel oder Metallgegenstände.

# SICHERHEITSANWEISUNGEN

## MONTAGE



Die Montage muss gemäß den einschlägigen nationalen Vorschriften erfolgen.

- Entfernen Sie alle Verpackungsmaterialien, die Transportschrauben sowie die Gummibuchse und den Abstandshalter aus Kunststoff.
- Bewahren Sie die Transportschrauben an einem sicheren Ort auf. Wenn das Gerät in Zukunft umgesetzt werden soll, müssen sie wieder angebracht werden, um die Trommel zu verriegeln und dadurch interne Schäden zu vermeiden.
- Seien Sie beim Umsetzen des Gerätes vorsichtig, da es sehr schwer ist. Tragen Sie stets Sicherheitshandschuhe und festes Schuhwerk.
- Halten Sie sich an die mitgelieferte Montageanleitung.
- Montieren Sie ein beschädigtes Gerät nicht und benutzen Sie es nicht.
- Stellen Sie das Gerät nicht an einem Ort auf, an dem die Temperatur unter 0 °C absinken kann oder an dem es Witterungseinflüssen frei ausgesetzt ist.
- Der Bodenbereich, auf dem das Gerät aufgestellt wird, muss eben, stabil, hitzebeständig und sauber sein.
- Stellen Sie sicher, dass die Luft zwischen dem Gerät und dem Boden zirkulieren kann.
- Überprüfen Sie den waagrechten Stand des Geräts mit einer Wasserwaage, wenn es an seinen endgültigen Platz gestellt wird. Richten Sie es gegebenenfalls mit den Schraubfüßen entsprechend aus.
- Stellen Sie das Gerät nicht direkt über dem Bodenablauf auf.
- Sprühen Sie kein Wasser auf das Gerät und setzen Sie es nicht übermäßiger Feuchtigkeit aus.
- Stellen Sie das Gerät nicht an einem Ort auf, an dem die Tür nicht vollständig geöffnet werden kann.
- Stellen Sie keinen geschlossenen Behälter zum Auffangen möglicher Wasserlecks unter das Gerät. Wenden Sie sich an den autorisierten Kundendienst, wenn Sie Fragen zur Verwendung möglicher Zubehörteile haben.

## ELEKTROANSCHLUSS



**WARNUNG!** Brand- und Stromschlaggefahr.

- Das Gerät muss geerdet sein.
- Schließen Sie das Gerät nur an eine ordnungsgemäß installierte Schutzkontaktsteckdose an.
- Stellen Sie sicher, dass die Daten auf dem Typenschild mit den elektrischen Nennwerten der Netzspannung übereinstimmen.
- Verwenden Sie keine Mehrfachsteckdosen oder Verlängerungskabel.
- Achten Sie darauf, Netzstecker und Netzkabel nicht zu beschädigen. Falls das Netzkabel des Geräts ersetzt werden muss, lassen Sie diese Arbeit durch unseren autorisierten Kundendienst durchführen.
- Stecken Sie den Netzstecker erst nach Abschluss der Montage in die Steckdose. Stellen Sie sicher, dass der Netzstecker nach der Montage noch zugänglich ist.
- Fassen Sie das Netzkabel oder den Netzstecker nicht mit nassen Händen an.
- Ziehen Sie nicht am Netzkabel, wenn Sie das Gerät von der Stromversorgung trennen möchten. Ziehen Sie stets am Netzstecker.

## WASSERANSCHLUSS

- Achten Sie darauf, die Wasserschläuche nicht zu beschädigen.
- Bevor Sie neue oder lange Zeit nicht benutzte Schläuche, an denen Reparaturarbeiten ausgeführt wurden oder neue Geräte (Wasserzähler usw.) an das Gerät anschließen, lassen Sie Wasser durch die Schläuche fließen, bis es sauber austritt.
- Stellen Sie sicher, dass es keine sichtbaren Wasserlecks während und nach dem ersten Gebrauch des Gerätes gibt.
- Verwenden Sie keinen Verlängerungsschlauch, falls der Zulaufschlauch zu kurz ist. Wenden Sie sich für den Austausch des Zulaufschlauchs an den autorisierten Kundendienst.
- Beim Auspacken des Geräts könnte Wasser aus dem Ablaufschlauch austreten. Dies ist auf den Gerätetyp mit Wasser im Werk zurückzuführen.
- Sie können den Ablaufschlauch auf maximal 400 cm verlängern. Fragen Sie beim autorisierten Kundendienst nach einem anderen Ablaufschlauch und der Schlauchverlängerung.

- Stellen Sie sicher, dass der Wasserhahn nach der Montage noch zugänglich ist.

## GEBRAUCH



**WARNUNG!** Verletzungs-, Stromschlag-, Brand-, Verbrennungsgefahr sowie Risiko von Schäden am Gerät.

- Beachten Sie die Sicherheitsanweisungen auf der Waschmittelverpackung.
- Laden Sie keine entflammaren Produkte oder Gegenstände, die mit entflammaren Produkten benetzt sind, in das Gerät und stellen Sie solche nicht in die Nähe oder auf das Gerät.
- Waschen Sie keine Textilien, die stark mit Öl, Fett oder anderen fetthaltigen Substanzen verschmutzt sind. Die Gummiteile der Waschmaschine könnten beschädigt werden. Waschen Sie solche Textilien mit der Hand vor, bevor Sie sie in die Waschmaschine geben.
- Berühren Sie während des Betriebs nicht die Glastür. Das Glas kann sehr heiß werden.
- Achten Sie darauf, dass alle Metallobjekte aus der Wäsche entfernt wurden.

## INNENBELEUCHTUNG



**WARNUNG!** Verletzungsgefahr.

- Bezüglich der Lampe(n) in diesem Gerät und separat verkaufter Ersatzlampen: Diese Lampen müssen extremen physikalischen Bedingungen in Haushaltsgeräten standhalten, wie z.B. Temperatur, Vibration, Feuchtigkeit, oder sollen Informationen über den Betriebszustand des Gerätes anzeigen. Sie sind nicht für den Einsatz in anderen Geräten vorgesehen und nicht für die Raumbeleuchtung geeignet.
- Für den Austausch der Innenbeleuchtung wenden Sie sich an den autorisierten Kundendienst.

## WARTUNG

- Zur Reparatur des Geräts wenden Sie sich an den autorisierten Kundendienst. Dabei dürfen

ausschließlich Originalersatzteile verwendet werden.

- Bitte beachten Sie, dass eigene Reparaturen oder Reparaturen, die nicht von Fachkräften durchgeführt werden, die Sicherheit des Geräts beeinträchtigen und die Garantie ungültig machen können.
- Folgende Ersatzteile sind innerhalb von 10 Jahren nach Produkteinstellung des Modells erhältlich: Motor und Motorbürsten, Übertragungselement zwischen Motor und Trommel, Pumpen, Schockabsorber und Federn, Waschtrommel, Kreuzstück für Trommel und zugehörige Kugellager, Heizer und Heizelemente einschließlich Wärmepumpen, Leitungen und zugehörige Ausrüstung einschließlich Schläuche, Ventile, Filter und Aquastop, Leiterplatten, elektronische Displays, Druckschalter, Thermostate und Sensoren, Software und Firmware einschließlich Rücksetz-Software, Tür, Türscharniere und -dichtungen, andere Dichtungen, Türverriegelung, Kunststoff-Peripherieteile wie z. B. Waschmittelschubladen. Bitte beachten Sie, dass einige dieser Ersatzteile nur an Reparaturbetriebe geliefert werden können und nicht alle Ersatzteile für alle Modelle relevant sind.

## ENTSORGUNG



**WARNUNG!** Verletzungs- und Erstickungsgefahr.

- Trennen Sie das Gerät vom Stromnetz und von der Wasserversorgung.
- Schneiden Sie das Netzkabel in der Nähe des Geräts ab, und entsorgen Sie es.
- Entfernen Sie das Türschloss, um zu verhindern, dass sich Kinder oder Haustiere in der Trommel einschließen.
- Entsorgen Sie das Gerät nach den lokalen Vorschriften zur Rücknahme und Entsorgung von Elektroaltgeräten (WEEE).

# GERÄTEBESCHREIBUNG

## GERÄTEÜBERSICHT

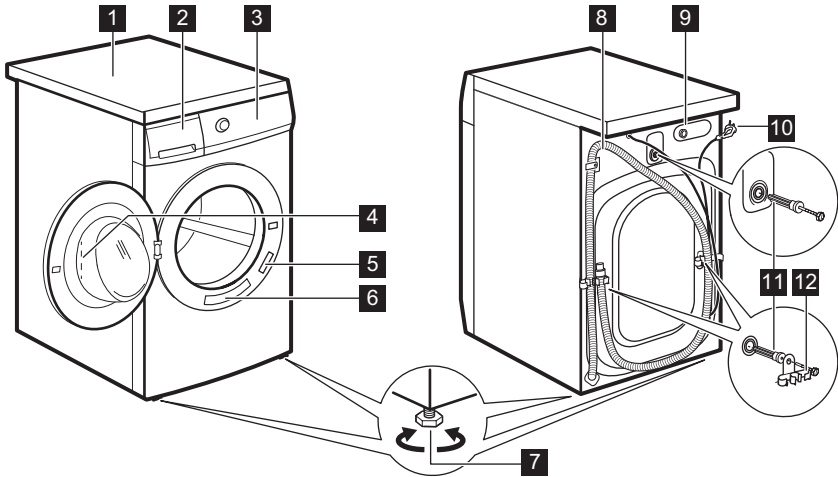

- 1** Arbeitsplatte
- 2** Waschmittelschublade
- 3** Bedienfeld
- 4** Türgriff
- 5** Typenschild
- 6** Aufkleber Kurze Erinnerung
- 7** Füße für die Ausrichtung des Geräts

- 8** Abflussschlauch
- 9** Anschluss des Zulaufschlauchs
- 10** Netzkabel
- 11** Transportschrauben
- 12** Schlauchhalter

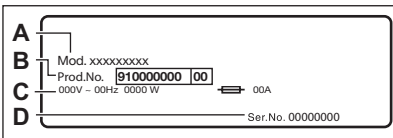

**Das Typenschild** gibt den Modellnamen (**A**), die Produktnummer (**B**), die elektrischen Nennwerte (**C**) und die Seriennummer (**D**) an.

## TECHNISCHE DATEN

Abmessungen	Breite/Höhe/Gesamttiefe	59,6 cm /84,7 cm /57,7 cm
Elektrischer Anschluss	Spannung Gesamtleistung Sicherung Frequenz	230 V 2200 W 10 A 50 Hz

Die Schutzverkleidung gewährleistet einen Schutz gegen das Eindringen von festen Fremdkörpern und Spritzwasser (Feuchtigkeit), außer an den Stellen, an denen das Niederspannungsgerät keinen Schutz gegen Feuchtigkeit besitzt.		IPX4
Wasserversorgungsdruck	Minimum Maximal	0,5 bar (0,05 MPa) 8 bar (0,8 MPa)
Wasseranschluss <sup>1)</sup>		Kaltwasser
Maximale Beladung	Baumwolle	8 kg
Schleuderdrehzahl	Maximale Schleuderdrehzahl	1351 U/min

1) Schließen Sie den Zulaufschlauch an einen Wasserhahn mit einem 3/4" Außengewinde an.

## MONTAGE



**WARNUNG!** Siehe Kapitel Sicherheitshinweise.

### AUSPACKEN

1. Öffnen Sie die Tür. Nehmen Sie alle Gegenstände aus der Trommel.

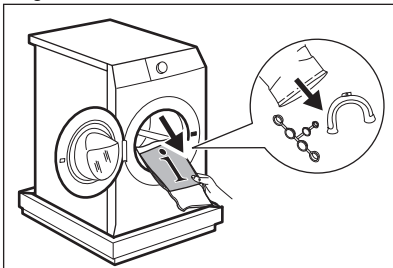

**VORSICHT!** Das mit dem Gerät gelieferte Zubehör kann je nach Modell variieren.

2. Legen Sie die Verpackung auf den Boden hinter dem Gerät und legen Sie das Gerät vorsichtig auf die Rückseite. Entfernen Sie den Styroporschutz von der Geräteunterseite.

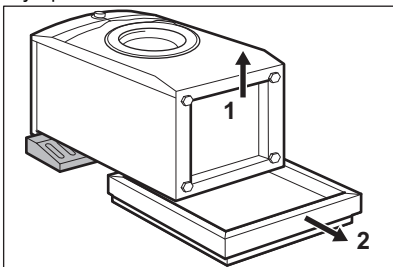

**VORSICHT!** Legen Sie die Waschmaschine nicht auf die Vorderseite.

3. Richten Sie das Gerät auf. Entnehmen Sie das Netzkabel und den Ablaufschlauch aus den Schlauchhalterungen.

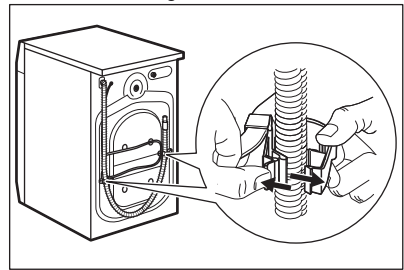

**WARNUNG!** Aus dem Ablaufschlauch könnte Wasser austreten. Dieses stammt aus dem im Werk durchgeführten Waschmaschinentest.

4. Entfernen Sie die drei Transportschrauben und ziehen Sie die Kunststoff-Abstandshalter heraus.

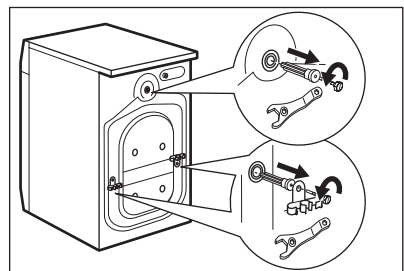

5. Setzen Sie die Kunststoffkappen, die sich im Beutel mit der Bedienungsanleitung befinden, in die Löcher ein.

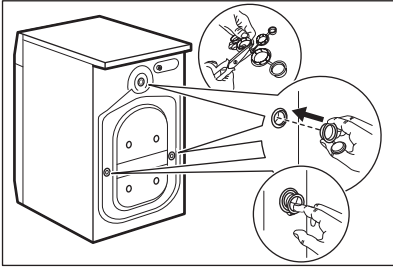

**Wir empfehlen, Verpackungsmaterial und Transportschrauben für spätere Transporte aufzubewahren.**

## INFORMATIONEN ZUR MONTAGE

### Aufstellen und Ausrichten

Richten Sie das Gerät korrekt aus, um Vibrationen, Geräusche und ein Wandern des Geräts während des Betriebs zu verhindern.

1. Stellen Sie das Gerät auf einen ebenen, festen Boden. Das Gerät muss einen waagerechten und festen Stand haben. Stellen Sie sicher, dass das Gerät nicht die Wand oder andere Möbel berührt und dass die Luft unter dem Gerät zirkulieren kann.
2. Schrauben Sie die Füße zum Ausrichten des Geräts weiter heraus oder hinein. Alle Füße müssen den Boden fest berühren.



**WARNUNG!** Schieben Sie weder Karton noch Holz oder ähnliche Materialien unter die Stellfüße, um das Gerät auszurichten.

### Wasserzulaufschlauch



**VORSICHT!** Achten Sie darauf, dass die Schläuche nicht beschädigt und die Anschlüsse dicht sind. Verwenden Sie keinen Verlängerungsschlauch, falls der Zulaufschlauch zu kurz ist. Wenden Sie sich wegen eines Ersatz-Zulaufschlauchs an den Kundendienst.

1. Schließen Sie den Wasserzulaufschlauch an der Rückseite der Maschine an.

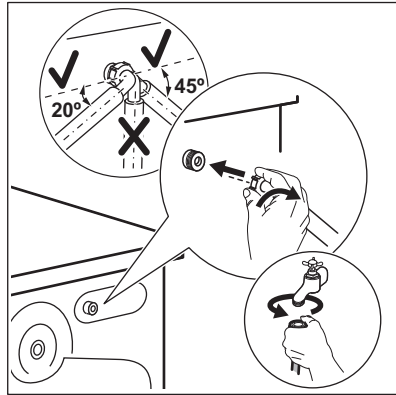

2. Drehen Sie ihn nach links oder rechts, je nach Position des Wasserhahns. Vergewissern Sie sich, dass sich der Zulaufschlauch nicht in der vertikalen Position befindet.

3. Lösen Sie ggf. die Ringmutter, um ihn in die gewünschte Position zu bringen.

4. Schließen Sie den Wasserzulaufschlauch an einen Kaltwasserhahn mit einem 3/4"-Außengewinde an.

### Ablassen des Wassers

Der Ablaufschlauch muss in einer Höhe nicht unter 60 cm und nicht über 100 cm angebracht werden.



Sie können den Ablaufschlauch auf maximal 400 cm verlängern. Fragen Sie beim autorisierten Kundendienst nach einem anderen Ablaufschlauch und der Schlauchverlängerung.

Der Ablaufschlauch kann auf unterschiedliche Weise angeschlossen werden:

1. Formen Sie den Ablaufschlauch zu einem U und verlegen Sie ihn in der Kunststofführung.

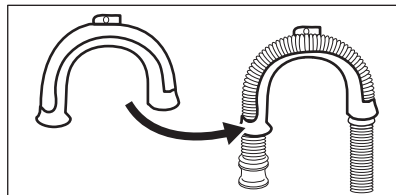

2. Am Rande eines Beckens - Befestigen Sie die Führung am Wasserhahn oder an der Wand.

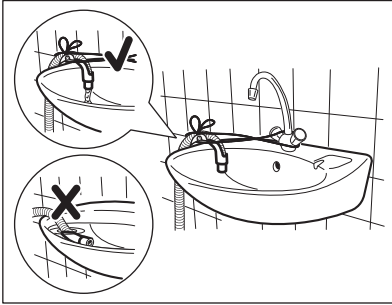

**i** Stellen Sie sicher, dass die Kunststoffführung beim Abpumpen nicht herausrutschen kann und dass sich das Ende des Ablaufschlauchs nicht im Wasser befindet. Anderenfalls könnte Schmutzwasser in das Gerät zurückfließen.

3. Sieht das Ende des Ablaufschlauchs wie in der Abbildung gezeigt aus, können Sie es direkt in das Standrohr drücken.

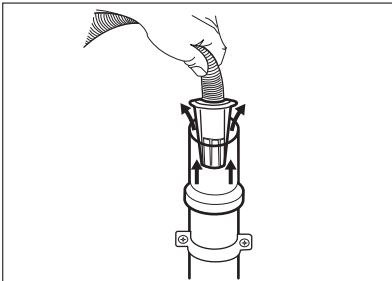

4. In ein Standrohr mit Belüftungsöffnung - Stecken Sie den Ablaufschlauch direkt in das Ablaufrohr. Orientieren Sie sich an der Abbildung.

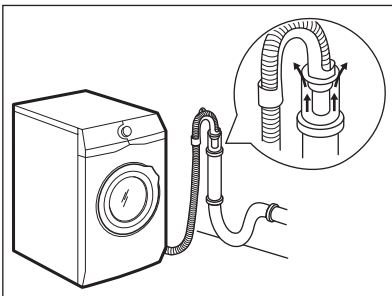

**i** Das Ende des Ablaufschlauchs muss stets belüftet sein, d. h. der Innendurchmesser des Ablaufrohrs (min. 38 mm - min. 1,5") muss größer sein als der Außendurchmesser des Ablaufschlauchs.

5. Ohne Kunststoffführung in einen Siphon - Stecken Sie den Ablaufschlauch in den Siphon und befestigen Sie ihn mit einer Schlauchschelle. Orientieren Sie sich an der Abbildung.

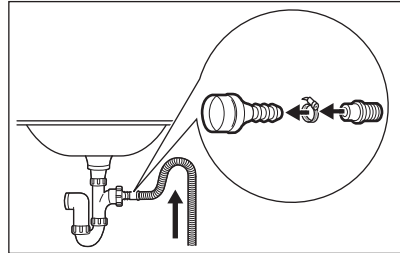

Stellen Sie sicher, dass der Ablaufschlauch einen Bogen beschreibt, damit keine Partikel aus dem Becken in das Gerät gelangen können.

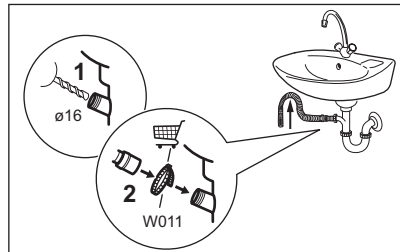

Verbinden Sie den Ablaufschlauch mit dem Siphon und befestigen Sie ihn mit einer Schlauchschelle. Stellen Sie sicher, dass der Ablaufschlauch einen Bogen beschreibt, damit keine Partikel aus dem Becken in das Gerät gelangen können.

6. Stecken Sie den Schlauch direkt in ein Abflussrohr in der Zimmerwand und befestigen Sie ihn mit einer Schlauchschelle.

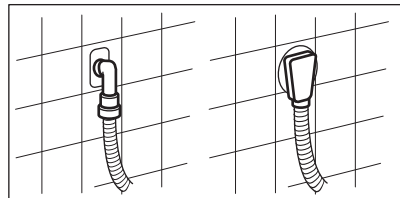

## ELEKTRISCHER ANSCHLUSS

Nach Abschluss der Installation können Sie den Netzstecker in die Steckdose einstecken. Das Typenschild an der Innenseite der Gerätetür und das Kapitel „Technische Daten“ geben die erforderlichen elektrischen Daten an. Stellen Sie sicher, dass sie mit dem Stromnetz kompatibel sind. Vergewissern Sie sich, dass die Stromversorgung in Ihrem Haus für die erforderliche Maximallast ausgelegt ist. Berücksichtigen Sie dabei auch die anderen Elektrogeräte, die Sie verwenden.

**Schließen Sie das Gerät an eine geerdete Steckdose an.**

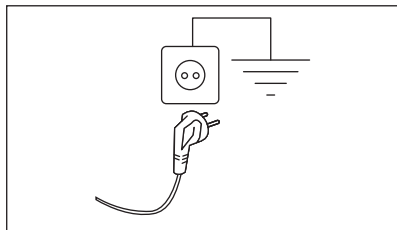

Nach der Installation des Geräts muss das Netzkabel leicht zugänglich sein.

Für alle elektrischen Arbeiten die zur Installation dieses Geräts erforderlich sind, wenden Sie sich an unser autorisiertes Servicezentrum.

Der Hersteller übernimmt keinerlei Haftung für Schäden oder Verletzungen, die durch Missachtung der oben genannten Sicherheitshinweise entstehen.

## ZUBEHÖR

### VERFÜGBAR AUF [WWW.ZANUSSI.COM/SHOP](http://WWW.ZANUSSI.COM/SHOP) ODER BEIM VERTRAGSHÄNDLER

Lesen Sie sorgfältig die mit dem Zubehör gelieferten Anweisungen.



Nur mit geeignetem, von ZANUSSI zugelassenem Zubehör können die Sicherheitsstandards des Geräts gewährleistet werden. Wenn nicht genehmigte Teile verwendet werden, werden alle Ansprüche ungültig.

### SATZ FIXIERPLATTEN

Wenn Sie das Gerät auf einem Sockel aufstellen, der kein Zubehör von ZANUSSI ist, befestigen Sie es mithilfe der Fixierplatten.

Lesen Sie die mit dem Zubehör gelieferte Gebrauchsanleitung sorgfältig durch.

### WASCH-TROCKEN-SÄULE

Der Wäschetrockner darf nur auf eine Waschmaschine gestellt werden, **wenn die zugelassene Wasch-Trocken-Säule verwendet wird.**

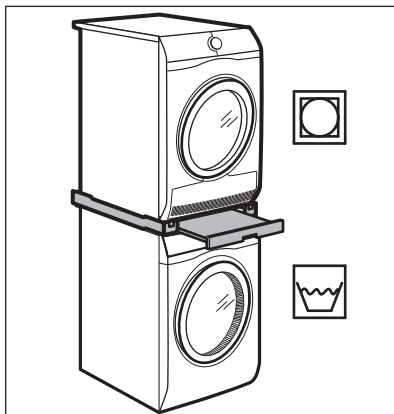

**WARNUNG!** Stellen Sie den Wäschetrockner nicht unter die Waschmaschine. Messen Sie die Tiefe Ihrer Geräte, um sich zu vergewissern, dass der Bausatz mit Ihren Geräten kompatibel ist.



# BEDIENFELD

## SONDERFUNKTIONEN



Ihre neue Waschmaschine erfüllt alle modernen Anforderungen an eine effektive und schonende Wäschepflege bei geringem Wasser-, Energie- und Waschmittelverbrauch zur optimalen Pflege der Textilien.

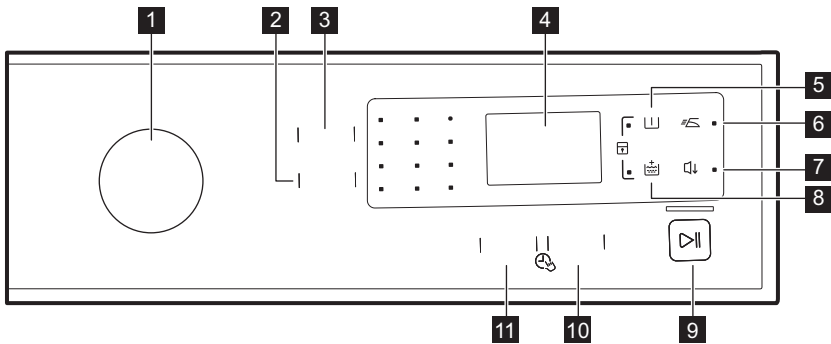

Dieses Gerät ist mit einem **selbstreinigenden Ablaufsystem** ausgestattet, sodass leichte

Flusenfasern, die sich von den Kleidungsstücken lösen, mit dem Wasser ausgespült werden. So muss bei regelmäßigen Wartungs- und Reinigungsarbeiten dieser Bereich nicht berücksichtigt werden. Siehe das Kapitel „Pflege und Reinigung“ für die beste Wartung und Pflege des Geräts.

## BESCHREIBUNG DES BEDIENFELDS





- 1 Programmwahlschalter
- 2 Centrif. - Essorage Reduzierungs-Touchpad
- 3 Temp. Touchpad
- 4 Display
- 5 Voorwas - Prélavage Touchpad 
- 6 Makkelijk strijken - Repassage Facile Touchpad 

- 7 Nachtprogramm Touchpad 
- 8 Spoelen + - Rinçage + Touchpad 
- 9 Start/Pauze - Départ/Pause Touchpad 
- 10 Startuitstel - Départ Différé Touchpad
- 11 FlexiTime Touchpad

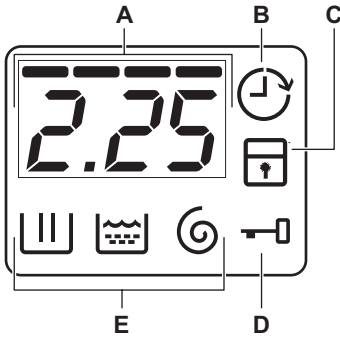

## DISPLAY



- A.** Zeitbereich:
- Programmdauer.
  - Die Alarmcodes. Die Beschreibung finden Sie im Kapitel „Fehlersuche“.
  - Die Höhe der FlexiTime -----.
- B.** Anzeige Zeitvorwahl.
- C.** Anzeige Kindersicherung.
- D.** Anzeige Türverriegelung:
- Leuchtet sie, können Sie die Tür nicht öffnen.
  - Leuchtet sie nicht, können Sie die Tür öffnen.
  - Blinkt sie, können Sie die Tür nicht öffnen. Warten Sie einige Minuten, bis die Kontrolllampe erlischt.
- E.** Hauptwaschgang-Anzeigen.
- : Waschphase
  - : Spülgang
  - : Schleudergang

## PROGRAMMTABELLE

Programm Standardtemperatur Temperaturbereich	Referenz- schleuderdreh- zahl Schleuder- drehzahlbe- reich	Maximale Beladung	Programmbeschreibung (Beladung und Verschmutzungsgrad)
Eco 40-60 40 °C <sup>1)</sup> 60 °C – 30 °C <sup>2)</sup>	1400 U/min (1400- 800 U/min)	8 kg	<b>Weißer und farbbeständige Baumwollwäsche.</b> Normal verschmutzte Wäsche. Der Energieverbrauch verringert sich und die Dauer des Waschprogramms wird verlängert, um gute Waschergebnisse sicherzustellen.
Katoen - Coton 40 °C 90 °C - kalt	1400 U/min (1400- 800 U/min)	8 kg	<b>Weißer und bunte Baumwollwäsche.</b> Normal, stark und leicht verschmutzte Wäsche.
Synthetica - Synthétiques 40 °C 60 °C - kalt	1200 U/min (1200- 800 U/min)	3 kg	<b>Pflegeleichte Wäsche oder Mischgewebe.</b> Normal verschmutzte Wäsche.
Fijne was - Délicats 30 °C 40 °C - kalt	1200 U/min (1200- 800 U/min)	2 kg	<b>Empfindliche Wäsche, wie z. B. aus Acryl, Viskose und Mischgewebe, die schonend gewaschen werden muss.</b> Normal und leicht verschmutzte Wäsche.

<b>Programm</b> <b>Standardtemperatur</b> <b>Temperaturbereich</b>	<b>Referenz-</b> <b>schleuderreh-</b> <b>zahl</b> <b>Schleuder-</b> <b>drehzahlbe-</b> <b>reich</b>	<b>Maximale</b> <b>Beladung</b>	<b>Programmbeschreibung</b> <b>(Beladung und Verschmutzungsgrad)</b>
Wol - Laine  40 °C 40 °C - kalt	1200 U/min (1200- 800 U/min)	1,5 kg	<b>Maschinenfeste Wolle, handwaschbare Wolle und andere Teile</b> mit dem „Handwäsche“-Pflegesymbol. <sup>3)</sup>
Denim 30 °C 40 °C – kalt	800 U/min (1200 - 800 U/min)	3 kg	<b>Spezialprogramm für Jeans-Kleidung mit schonendem Waschgang, um Verbleichen und Fleckenbildung zu vermeiden.</b> Für eine bessere Pflege wird eine verringerte Füllmenge empfohlen.
SportWear 30 °C 40 °C - kalt	1200 U/min (1200- 800 U/min)	3 kg	<b>Pflegeleichte und Feinwäsche.</b> Leicht verschmutzte oder aufzufrischende Wäsche.
Centrif./Pompen - Essorage/Vidange	1400 U/min (1400 - 800 U/min)	8 kg	<b>Alle Gewebearten, außer Wollwäsche und Feinwäsche.</b> Zum Schleudern der Wäsche und Ablassen des Wassers in der Trommel.
Spoelen - Rinçage	1400 U/min (1400- 800 U/min)	8 kg	Zum Spülen und Schleudern der Wäsche. <b>Alle Gewebearten</b> , außer Wollwäsche und sehr empfindliche Feinwäsche. Verringern Sie die Schleuderdrehzahl je nach Wäscheart.
Donker - Foncée 40 °C 60 °C - kalt	1200 U/min (1200- 800 U/min)	8 kg	<b>Dunkle Textilien aus Baumwolle oder Mischgewebe.</b> Normal verschmutzte Wäsche.
CleanBoost  60 °C	1400 U/min (1400- 800 U/min)	8 kg	Weiße Baumwollwäsche. Dieses Programm beseitigt Mikroorganismen durch einen Waschgang, bei dem die Temperatur für einige Minuten auf über 60 °C gehalten wird. So werden Keime, Bakterien, Mikroorganismen und Partikel entfernt. Ein zusätzlicher Spülgang sorgt dafür, dass Waschmittelrückstände und Pollen/Allergene beseitigt werden. So ist das Waschen effektiver.
14min  30 °C	800 U/min (800- 800 U/min)	1,5 kg	<b>Pflegeleichte Wäsche und Mischgewebe.</b> Leicht verschmutzte und aufzufrischende Wäsche.
Kort - Rapide 30' 40 °C 40 °C – 30 °C	1200 U/min (1200- 800 U/min)	3 kg	<b>Pflegeleichte Wäsche und Mischgewebe.</b> Leicht verschmutzte Wäsche.

Programm Standardtemperatur Temperaturbereich	Referenz- schleuderdreh- zahl Schleuder- drehzahlbe- reich	Maximale Beladung	Programmbeschreibung (Beladung und Verschmutzungsgrad)
EasyWash 60' 30 °C 60 °C – 30 °C	1400 U/min (1400- 800 U/min)	5 kg	Baumwolle und farbechte pflegeleichte Gewebe. Waschprogramm, das in nur 60 Minuten normal verschmutzte Wäsche intensiv reinigt und eine gute Waschleistung in kurzer Zeit bietet.

1) Gemäß der Kommissionsverordnung EU 2019/2023 kann dieses Programm bei 40 °C normal verschmutzte Baumwollwäsche, die als waschbar bei 40 °C oder 60 °C angegeben ist, zusammen im selben Waschgang waschen.



Die erreichte Temperatur in der Wäsche, die Programmdauer und andere Daten finden Sie im Kapitel „Verbrauchswerte“.

Die effizientesten Programme in Bezug auf den Energieverbrauch sind im Allgemeinen diejenigen, die bei niedrigeren Temperaturen und längerer Dauer arbeiten.

2) **Standardprogramme für die auf dem Energielabel angegebenen Verbrauchswerte.** Diese Programme sind gemäß EU Verordnung 1061/2010 ist Programm bei 60 °C das "Standard-Baumwollprogramm bei 60 °C" und bei 30 °C das "Standard-Baumwollprogramm bei 40 °C". Hinsichtlich des Energie- und Wasserverbrauchs für das Waschen normal verschmutzter Baumwollwäsche sind dies die effizientesten Programme.











Die Wassertemperatur in der Waschphase kann von der für das ausgewählte Programm angegebenen Temperatur abweichen.



3) Während dieses Waschgangs dreht sich die Trommel langsam, um eine sanfte Wäsche zu gewährleisten. Die Trommel scheint sich nicht oder nicht ordnungsgemäß zu drehen.

### Kompatibilität der Programmauswahlen

Programm	Centrif. - Essorage							FlexiTime	Startzeitel - Départ Différé
Eco 40-60	■	■	■	■	■	■		■	■

Programm	Centrif. - Essorage							FlexiTime	Startuistel - Départ Différé
Katoen - Coton	■	■	■	■	■	■	■	■	■
Synthetica - Synthétiques	■	■	■	■	■	■	■	■	■
Fijne was - Délicats	■	■	■			■	■	■	■
Wol - Laine 	■	■	■				■		■
Denim	■	■	■		■	■	■		■
SportWear	■	■	■	■	■	■			■
Centrif./Pompen - Essorage/ Vidange	■	■							■
Spoelen - Rinçage	■	■	■			■			■
Donker - Foncée	■	■	■	■		■		■	■
CleanBoost 	■	■	■	■		■			■
14min 		■	■						■
Kort - Rapide 30'	■	■							■
EasyWash 60'	■	■	■			■			■

## Geeignete Waschmittel für Waschprogramme

Programm	Universal- waschmittel <sup>1)</sup>	Universal-Flüs- sigwaschmittel	Flüssigwasch- mittel für Bunt- wäsche	Empfindliche Wollwäsche	Spezial
Eco 40-60	▲	▲	▲	--	--
Katoen - Coton	▲	▲	▲	--	--
Synthetica - Syn- thétiques	▲	▲	▲	--	--
Fijne was - Déli- cats	--	--	--	▲	▲
Wol - Laine 	--	--	--	▲	▲
Denim	--	--	▲	▲	▲
SportWear	--	▲	▲	--	▲
Donker - Foncée	--	--	▲	▲	▲
CleanBoost 	▲	▲	▲	--	--
14min 	--	▲	▲	--	--
Kort - Rapide 30'	--	▲	▲	--	--
EasyWash 60'	▲	▲	▲	--	--

1) Bei Temperaturen über 60 °C wird die Verwendung von Pulverreinigungsmitteln empfohlen.

▲ = Empfohlen

-- = Nicht empfohlen

## OPTIONEN

### TEMP.

Wählen Sie diese Option zum Ändern der Standardtemperatur.

Anzeige  = kaltes Wasser.

Die Kontrolllampe der eingestellten Temperatur leuchtet auf.

### CENTRIF. - ESSORAGE

Mit dieser Option können Sie die Standard-Schleuderdrehzahl ändern.

Die Kontrolllampe der eingestellten Schleuderdrehzahl leuchtet auf.

### Zusätzliche Schleuderoptionen:

#### Kein Schleudern

- Wählen Sie diese Option zum Ausschalten aller Schleudergänge. Nur das Abpumpprogramm ist möglich.

- Die entsprechende Anzeige leuchtet auf.
- Stellen Sie diese Option für Feinwäsche ein.
- Der Spülgang verbraucht bei einigen Waschprogrammen mehr Wasser.

#### Spülstopp

- Wählen Sie diese Option, um Knitterfalten zu vermeiden.
- Die entsprechende Anzeige leuchtet auf.
- Am Programmende befindet sich noch Wasser in der Trommel.
- Die Trommel dreht sich regelmäßig, um Knitterfalten in der Wäsche zu vermeiden.
- Die Tür bleibt verriegelt. Sie müssen das Wasser abpumpen, um die Tür entriegeln zu können.



Zum Abpumpen des Wassers siehe „Am Programmende“.

## VOORWAS - PRÉLAVAGE

Mit dieser Option können Sie dem Waschprogramm einen Vorwaschgang hinzufügen.

Die entsprechende Anzeige leuchtet auf.

- Wählen Sie diese Option, um vor dem Hauptwaschgang einen Vorwaschgang durchzuführen.  
Diese Option eignet sich für stark verschmutzte Wäsche, besonders wenn diese Sand, Staub, Dreck und andere feste Partikel enthält.



Mit dieser Option kann sich die Programmdauer verlängern.

## MAKKELIJK STRIJKEN - REPASSAGE

### FACILE

Das Gerät wäscht und schleudert die Wäsche schonend, um Knitterfalten zu vermeiden.

Das Gerät verringert die Schleuderdrehzahl, verbraucht mehr Wasser und passt die Programmdauer der Art der Wäschestücke an. Die entsprechende Anzeige leuchtet auf.

## SPOELEN + - RINÇAGE +

Mit dieser Option können Sie je nach ausgewähltem Waschprogramm einige Spülgänge hinzufügen.

Diese Option empfiehlt sich für Menschen, die unter Waschmittelallergien leiden und Personen mit empfindlicher Haut.



Mit dieser Option verlängert sich die Programmdauer.

Die zugehörige Kontrolllampe leuchtet.

## NACHTPROGRAMM

Die Zwischenschleuderphase und die abschließende Schleuderphase werden unterdrückt, und das Programm wird mit Wasser in der Trommel beendet. Dadurch entstehen weniger Falten. Da das Programm sehr leise ist, eignet es sich für die Nacht, wenn die günstigeren Stromtarife verfügbar sind. Bei einigen Programmen werden die Spülgänge mit mehr Wasser durchgeführt. Die Tür bleibt verriegelt. Die Trommel dreht sich regelmäßig, um die Faltenbildung zu reduzieren. Sie müssen das Wasser abpumpen, um die Tür zu entriegeln. Wenn Sie die Taste Start/Pauze - Départ/Pause  berühren, pumpt das Gerät nur das Wasser ab.





Das Gerät pumpt das Wasser automatisch nach ungefähr 18 Stunden vollständig ab.

## STARTUITSTEL - DÉPART DIFFÉRÉ

Mit dieser Option können Sie den Programmstart verzögern, um eine günstigere Zeit zu nutzen.

Berühren Sie die Taste wiederholt zur Einstellung der erforderlichen Verzögerung. Die Zeit kann zwischen 30 Minuten und 20 Stunden eingestellt werden.

Das Display zeigt  und die gewählte Zeitvorwahl an. Nach Berühren der Taste Start/Pauze - Départ/Pause  beginnt das Gerät mit dem Herunterzählen, und die Tür ist verriegelt.

## FLEXITIME

Wenn Sie ein Waschprogramm einstellen, werden im Display die Standarddauer und die Striche  angezeigt.







Berühren Sie die Taste FlexiTime , um die Programmdauer Ihren Bedürfnissen entsprechend zu reduzieren. Das Display zeigt die neue Programmdauer an und die Anzahl der Striche verringert sich entsprechend:

 Geeignet für ein mit normal verschmutzten Wäschestücken voll beladenes Gerät.

 Zum Waschen normal verschmutzter Wäsche (empfohlene halbe Beladung).

 Zum schnellen Waschen von Wäschestücken fast ohne Verschmutzung.

FlexiTime steht nur bei den Programmen in der Tabelle zur Verfügung.

Kontrolllampe	Eco 40-60	Katoen - Coton	Synthetica - Synthétiques	Fijne was - Délicats	Donker - Foncée
 1)					

Kontrolllampe	Eco 40-60	Katoen - Coton	Synthetica - Synthétiques	Fijne was - Délicats	Donker - Foncée
--		■	■	■	■



Kontrolllampe	Eco 40-60	Katoen - Coton	Synthetica - Synthétiques	Fijne was - Délicats	Donker - Foncée
-	■	■	■	■	■

1) Standarddauer für alle Programme.

## EINSTELLUNGEN

### KINDERSICHERUNG

Mit dieser Option können Sie verhindern, dass Kinder mit dem Bedienfeld spielen.



- Drücken Sie zum **Ein-/Ausschalten** dieser Option  und  gleichzeitig, bis die zugehörige Anzeige  **aufleuchtet/erlischt**.

Sie können diese Option einschalten:

- Nachdem Sie  gedrückt haben: Die Optionen und der Programmwahlschalter sind verriegelt.
- Bevor Sie  drücken: Das Gerät startet nicht.

### EXTRA SPÜLEN DAUERHAFT EINSCHALTEN



Wenn Sie diese Option wählen, ist bei Auswahl eines neuen Programms die Funktion „Extra Spülen“ stets eingeschaltet.

- Drücken Sie zum **Ein-/Ausschalten** dieser Option  und  gleichzeitig, bis die Anzeige  **aufleuchtet/erlischt**.

### AKUSTISCHE SIGNALE

Die akustischen Signale ertönen in folgenden Fällen:

- Programmende.
- Das Gerät hat eine Störung.

Drücken Sie zum **Ein-/Ausschalten** der akustischen Signale  und  gleichzeitig 3 Sekunden lang.



Wenn Sie die akustischen Signale deaktivieren, funktionieren sie weiter, wenn das Haushaltsgerät eine Fehlfunktion hat.

## VOR DER ERSTEN INBETRIEBNAHME



Während der Installation oder vor der ersten Inbetriebnahme sehen Sie möglicherweise Wasser im Gerät. Hierbei handelt es sich um Wasser, das nach dem Funktionstest im Werk im Gerät verblieben ist und gibt keinen Anlass zur Sorge. Der Test stellt sicher, dass das Gerät in einem einwandfreien Zustand an den Kunden ausgeliefert wird.

- Stecken Sie den Netzstecker in die Netzsteckdose.
- Öffnen Sie den Wasserhahn.
- Geben Sie eine kleine Waschmittelmenge in das Waschmittelfach für die Hauptwäsche.
- Stellen Sie ein Baumwoll-Programm mit der höchsten Temperatur ein und starten Sie das Programm mit leerer Trommel.

So werden alle eventuellen Verunreinigungen aus Trommel und Bottich entfernt.



# TÄGLICHER GEBRAUCH



**WARNUNG!** Siehe Kapitel Sicherheitshinweise.

## EINFÜLLEN DER WÄSCHE

1. Öffnen Sie die Gerätetür
2. Leeren Sie die Taschen und falten Sie die Wäscheteile auseinander, bevor Sie sie in das Gerät legen.
3. Geben Sie jedes Wäschestück einzeln in die Trommel.

Achten Sie darauf, nicht zu viel Wäsche einzufüllen.

4. Drücken Sie die Tür fest zu.

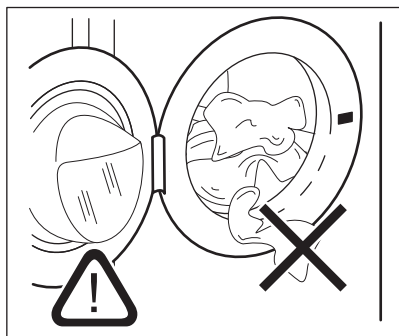

Vergewissern Sie sich, dass keine Wäschestücke zwischen Dichtung und Tür eingeklemmt sind, um das Risiko eines Wasseraustritts und eine Beschädigung der Wäschestücke zu vermeiden.



Das Waschen von Wäschestücken mit stark öligen oder fettigen Flecken kann zur Beschädigung der Gummiteile der Waschmaschine führen.

## EINFÜLLEN VON WASCH- UND PFLEGEMITTELN

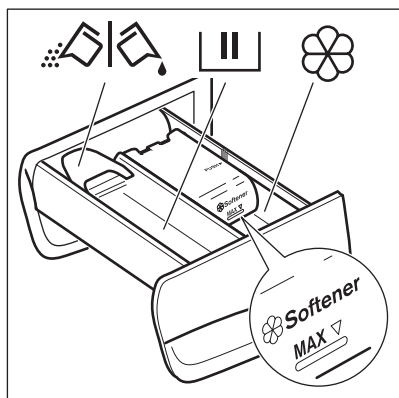

Fach für die Hauptwäsche. Wenn Sie Flüssigwaschmittel verwenden, muss dieses direkt vor dem Start des Programms eingefüllt werden.



Fach für flüssige Pflegemittel (Weichspüler, Stärke).

**MAX**

Maximaler Füllstand für flüssige Pflegemittel.



Klappe für Waschpulver oder Flüssigwaschmittel.

Wenn Sie ein Programm mit Vorwäsche (oder einer Option) einstellen, geben Sie das Waschmittel für die Vorwäsche direkt in die Trommel.



Halten Sie sich immer an die Anweisungen auf der Verpackung der Waschmittel. Wir empfehlen Ihnen aber, die Höchstmenge (**MAX**) nicht zu überschreiten. Diese Menge garantiert die besten Waschergebnisse.



Entfernen Sie nach dem Waschgang bei Bedarf Waschmittelreste aus der Waschmittelschublade.

## FLÜSSIGWASCHMITTEL ODER WASCHPULVER

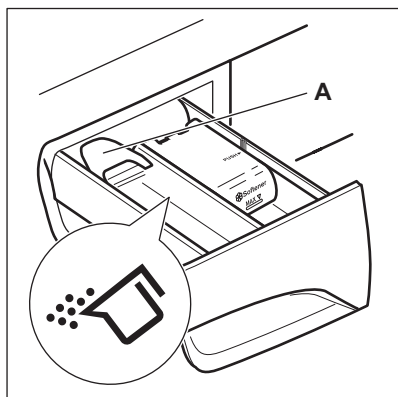

Die Klappe ist standardmäßig auf die Position **A** (Pulverwaschmittel) eingestellt.

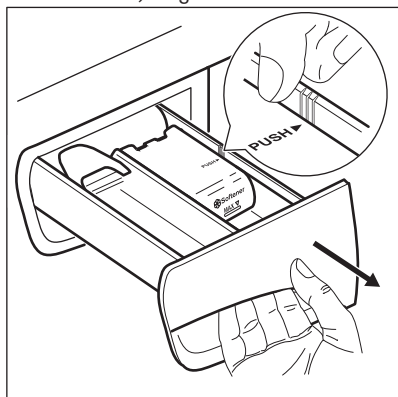

Für Flüssigwaschmittel:

**1.** Ziehen Sie die Schublade heraus. Drücken Sie die Kante der Schublade beim Pfeilsymbol (PUSH), um sie zu entfernen.

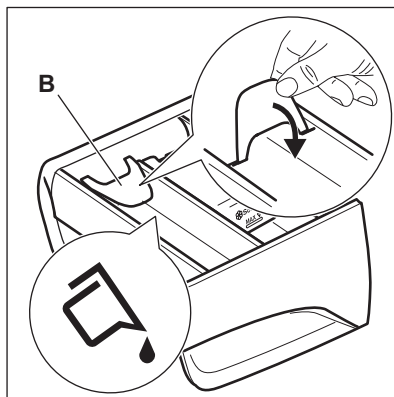

**2.** Stellen Sie die Klappe in die Position **B**.

**3.** Schieben Sie die Waschmittelschublade wieder in das Einschubfach ein.



Bei Verwendung von Flüssigwaschmitteln:

- Verwenden Sie keine Gelwaschmittel oder Flüssigwaschmittel mit dicker Konsistenz.
- Füllen Sie nicht mehr als 120 ml ein.
- Stellen Sie kein Programm mit Vorwäsche ein.
- Stellen Sie nicht die Zeitvorwahl ein.

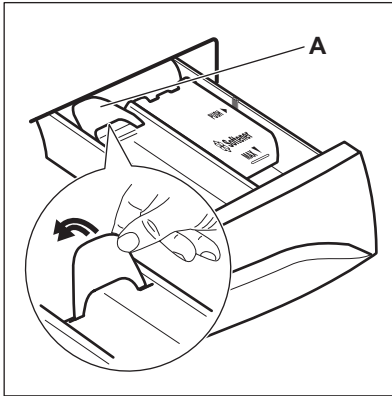

Befindet sich die Klappe in der Position **B**, und Sie möchten Pulverwaschmittel verwenden:

1. Ziehen Sie die Schublade heraus.
2. Stellen Sie die Klappe in die Position **A**.
3. Schieben Sie die Waschmittelschublade wieder in das Einschubfach ein.

### EINSTELLEN EINES PROGRAMMS

1. Stellen Sie das Programm durch Drehen des Programmwahlschalters ein:
  - Die Anzeige blinkt.
  - Im Display werden die Ebene des Zeitmanagers, die Programmdauer und die Anzeigen der Programmphasen eingeblendet.
2. Ändern Sie ggf. die Temperatur und Schleuderdrehzahl oder fügen Sie zur Auswahl stehende Optionen hinzu. Die Kontrolllampe der gewählten Option leuchtet auf, sobald die Option eingeschaltet wird.

Wenn Sie einen Fehler machen, erscheint im Display die Meldung **E r r r**.

### STARTEN EINES PROGRAMMS OHNE ZEITVORWAHL

Drücken Sie .

- Die Kontrolllampe hört auf zu blinken und leuchtet dauerhaft.
- Die Anzeige beginnt im Display zu blinken.
- Das Programm wird gestartet, die Tür verriegelt und im Display erscheint die Anzeige .

- Wenn die Anzeige blinkt, wird die Tür verriegelt. Zeigt das Display eine Fehlermeldung an, nachdem die Anzeige einige Sekunden geblinkt hat, ist die Tür nicht richtig geschlossen (weitere Einzelheiten finden Sie im Kapitel Fehlersuche).
- Die Ablaufpumpe kann sich während des Wasserzulaufs für eine kurze Zeit einschalten.

- Etwa 15 Minuten nach dem Start des Programms:
  - Das Gerät passt die Programmdauer automatisch an die Beladungsmenge an.
  - Die neue Programmdauer wird im Display angezeigt.

### STARTEN EINES PROGRAMMS MIT ZEITVORWAHL

1. Drücken Sie Startuitstel - Départ Différé wiederholt, bis das Display die gewünschte Zeitvorwahl anzeigt. Die entsprechende Anzeige leuchtet im Display auf.
2. Drücken Sie :
  - Das Gerät startet den Countdown.
  - Die Tür ist verriegelt, im Display erscheint die Anzeige .

Wenn die Anzeige blinkt, wird die Tür verriegelt. Zeigt das Display eine Fehlermeldung an, nachdem die Anzeige einige Sekunden geblinkt hat, ist die Tür nicht richtig geschlossen (weitere Einzelheiten finden Sie im Kapitel „Fehlersuche“).

- Nach Ablauf des Countdowns startet das Programm automatisch.



Sie können die eingestellte Zeitvorwahl abbrechen oder ändern, bevor Sie die Taste drücken. Abbrechen der Zeitvorwahl:

- Drücken Sie , um das Gerät in den Pausenmodus zu schalten.
- Drücken Sie Starttaste - Départ Différé, bis das Display anzeigt.
- Drücken erneut, um das Programm sofort zu starten.

## DIE AUTOSENSE SYSTEM BELADUNGSERKENNUNG

Nach Berühren der Taste Start/Pause - Départ/Pause .

1. AutoSense System beginnt mit der Messung des Wäschegewichts, um die tatsächliche Programmdauer zu berechnen. Während dieser Phase zeigt das Display die einfache Animation an.
2. Die neue Programmdauer wird nach etwa 10-15 Minuten angezeigt. Das Gerät passt die Programmdauer automatisch an die Beladung an, um optimale Waschergebnisse in der kürzestmöglichen Zeit zu erzielen.

## UNTERBRECHEN EINES PROGRAMMS UND ÄNDERN DER ZUSATZFUNKTIONEN

Einige Optionen können nur geändert werden, bevor sie durchgeführt werden.

1. Drücken Sie .

Die Kontrolllampe blinkt.

2. Ändern Sie die Optionen.
3. Drücken Sie erneut.

Das Programm wird fortgesetzt.

## ABBRECHEN EINES LAUFENDEN PROGRAMMS

1. Drehen Sie den Programmwahlschalter auf die Position ①, um das Programm abzubrechen und das Gerät auszuschalten.
2. Drehen Sie den Programmwahlschalter erneut, um das Gerät einzuschalten. Anschließend können Sie ein neues Waschprogramm einstellen.



Vor dem Start des neuen Programms pumpt das Gerät möglicherweise Wasser ab. Prüfen Sie in diesem Fall, ob sich noch Waschmittel im Fach befindet. Füllen Sie andernfalls Waschmittel ein.

## ÖFFNEN DER TÜR WÄHREND DER ZEITVORWAHL

Während des Countdowns der Zeitvorwahl ist die Gerätetür verriegelt und die Anzeige leuchtet.

1. Drücken Sie , um den Gerätebetrieb kurzzeitig zu unterbrechen.
2. Warten Sie, bis die Türverriegelungsanzeige erlischt.
3. Die Tür lässt sich jetzt öffnen.
4. Schließen Sie die Tür und drücken Sie erneut.

Die Zeitvorwahl ist weiter aktiv.

## ÖFFNEN DER TÜR, WENN DAS PROGRAMM LÄUFT

Während des Programmablaufs ist die Gerätetür verriegelt und die Anzeige leuchtet.



**VORSICHT!** Wenn die Temperatur und der Wasserstand in der Trommel zu hoch sind, lässt sich die Tür nicht öffnen.



1. Drehen Sie den Programmwahlschalter auf die Position ①, um das Gerät auszuschalten.
2. Warten Sie einige Minuten, bevor Sie die Tür öffnen.
3. Schließen Sie die Gerätetür.
4. Stellen Sie das Programm erneut ein.

## AM PROGRAMMEDE



- Das Gerät wird automatisch angehalten.
- Falls Signaltöne aktiviert sind, ertönt ein Signalton.
- Im Display erscheint .
- Die Anzeige erlischt.
- Die Anzeige der Türverriegelung erlischt.
- Die Tür lässt sich jetzt öffnen.
- Nehmen Sie die Wäsche aus dem Gerät. Vergewissern Sie sich, dass die Trommel leer ist.
- Schließen Sie den Wasserhahn.
- Drehen Sie den Programmwahlschalter auf die Position ①, um das Gerät auszuschalten.

- Lassen Sie die Tür offen, damit sich kein Schimmel und keine unangenehmen Gerüche bilden.

### Das Waschprogramm ist beendet, aber es steht Wasser in der Trommel:

- Die Trommel dreht sich regelmäßig, um Knitterfalten in der Wäsche zu vermeiden.
- Die Anzeige Türverriegelung  leuchtet. Die Anzeige  blinkt. Die Tür bleibt verriegelt.
- Sie müssen das Wasser abpumpen, um die Tür öffnen zu können.

### Ablassen des Wassers:

1. Drücken Sie . Das Gerät pumpt das Wasser ab und schleudert.
2. Wenn das Programm beendet ist und die Anzeige der Türverriegelung  erlischt, können Sie die Tür öffnen.
3. Drehen Sie den Programmwahlschalter auf die Position , um das Gerät auszuschalten.



Nach etwa 18 Stunden pumpt das Gerät automatisch das Wasser ab und schleudert (außer beim Wollprogramm).

### STAND-BY

Wenn Sie das Gerät nicht ausschalten, wird einige Minuten nach dem Programmende der Energiesparmodus aktiviert.

Im Energiesparmodus wird der Energieverbrauch verringert, während sich das Gerät im Stand-by-Modus befindet.

- Alle Kontrolllampen und das Display werden ausgeschaltet.
- Die Kontrolllampe  blinkt langsam.
- Drücken Sie eine beliebige Taste, um den Energiesparmodus auszuschalten.



Haben Sie ein Programm gewählt, das vor dem Abpumpen des Wassers aus der Trommel endet, schaltet die Energiesparfunktion das Gerät **nicht** aus, um Sie daran zu erinnern, dass das Wasser abgepumpt werden muss.

## TIPPS UND HINWEISE



**WARNUNG!** Siehe Kapitel Sicherheitshinweise.

### BELADUNG

- Teilen Sie die Wäsche auf, und zwar in: Kochwäsche, Buntwäsche, Pflegeleicht, Feinwäsche und Wolle.
- Halten Sie sich an die Anweisungen auf den Pflegeetiketten.
- Waschen Sie weiße und bunte Wäsche nicht zusammen.
- Manche farbige Textilien können beim ersten Waschen verfärben. Wir empfehlen deshalb, sie die ersten Male separat zu waschen.
- Wenden Sie mehrlagige Textilien, Wolle und bedruckte Wäschestücke vor dem Waschen.
- Führen Sie eine Vorbehandlung hartnäckiger Flecken durch.
- Verwenden Sie bei hartnäckigen Verschmutzungen ein Spezialmittel.
- Seien Sie vorsichtig mit Gardinen. Entfernen Sie die Haken, oder stecken Sie die Gardinen in ein Wäschenetz oder einen Kopfkissenbezug.
- Eine sehr geringe Beladung kann in der Schleuderphase zu Unwucht und übermäßigen Vibrationen führen. Vorgehensweise:
  - a. Unterbrechen Sie das Programm und öffnen Sie die Tür (siehe Abschnitt „Täglicher Gebrauch“).
  - b. Verteilen Sie die Wäsche mit der Hand neu, so dass die Wäschestücke gleichmäßig verteilt sind.
  - c. Drücken Sie die Taste Start/Pause - Départ/Pause. Die Schleuderphase wird fortgesetzt.
- Vermeiden Sie es, Kleidungsstücke mit langen Tierhaaren oder Kleidung von minderwertiger Qualität, die viele Flusen freisetzt, zu waschen. Die Flusen könnten den Ablaufkreislauf blockieren und den Einsatz eines Technikers erforderlich machen.
- Knöpfen Sie Kopfkissen zu und schließen Sie Reißverschlüsse, Haken und Druckknöpfe. Binden Sie Gürtel, Schnüre, Schnürsenkel, Bänder und alle anderen losen Teile zusammen.
- Waschen Sie keine ungesäumten Wäschestücke und Wäschestücke mit Schnitten im Stoff in der Maschine. Waschen Sie kleine und/oder empfindliche Wäschestücke (z. B. Bügel-BHs, Gürtel, Strumpfhosen,

Schnürsenkel, Bänder usw.) in einem Wäschenetz.

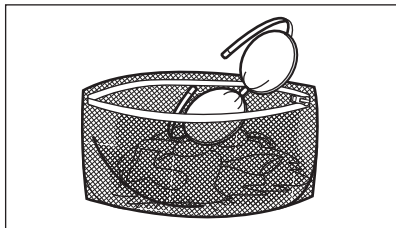

- Leeren Sie die Taschen und entfalten Sie die Wäscheteile.

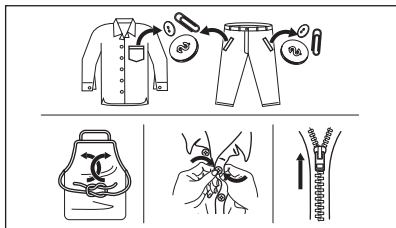

## HARTNÄCKIGE FLECKEN

Für manche Flecken sind Wasser und Waschmittel nicht ausreichend.

Wir empfehlen, diese Flecken vorzubehandeln, bevor Sie die entsprechenden Textilien in das Gerät geben.

Spezial-Fleckentferner sind im Handel erhältlich. Verwenden Sie einen Spezial-Fleckentferner, der für den jeweiligen Flecken- und Gewebetyp geeignet ist.

## WASCHMITTELART UND -MENGE

Die Wahl des Waschmittels und die Verwendung der richtigen Mengen beeinflusst nicht nur die Waschleistung, sondern trägt auch zur Vermeidung von Abfall und zum Schutz der Umwelt bei:

- Verwenden Sie speziell für Waschmaschinen bestimmte Wasch- und Pflegemittel. Befolgen Sie zunächst diese allgemeinen Regeln:
  - Waschpulver für alle Gewebearten, ausschließlich Feinwäsche. Verwenden Sie Waschpulver mit Bleiche für Weißwäsche und zur Desinfektion der Wäsche,
  - Flüssigwaschmittel, vorzugsweise für Programme mit niedrigen Temperaturen (max. 60 °C) für alle Gewebearten oder Wollwaschmittel.
- Die Wahl und die Menge des Waschmittels hängen von folgenden Faktoren ab: Art des Gewebes (Feinwäsche, Wollstoffe, Baumwolle usw.), Farbe der Kleidung, Größe der Ladung,

Verschmutzungsgrad, Waschtemperatur und Härte des verwendeten Wassers.

- Halten Sie sich an die Anweisungen auf der Verpackung der Wasch- und Pflegemittel und überschreiten Sie nicht die Höchstmenge (**MAX**).
- Mischen Sie nicht verschiedene Waschmittel.
- Verwenden Sie weniger Waschmittel, wenn:
  - Sie nur eine kleine Wäschemenge waschen,
  - die Wäsche nur leicht verschmutzt ist,
  - beim Waschen große Mengen Schaum entstehen,
- Wenn Sie Waschmitteltabs oder -kapseln (auch „Pods“ genannt) verwenden, legen Sie diese immer in die Trommel und nicht in den Waschmittelbehälter.

## Zu wenig Waschmittel kann folgende Folgen haben:

- unbefriedigende Waschergebnisse,
- Grauschleierbildung der Wäsche,
- fettige Kleidung,
- Schimmelbildung im Gerät.

## Zu viel Waschmittel kann folgende Folgen haben:

- Schaumbildung,
- reduzierte Waschwirkung,
- ungenügendes Spülen,
- höhere Belastung der Umwelt.

## UMWELTTIPPS

Um Wasser und Energie zu sparen und die Umwelt nicht unnötig zu belasten, beachten Sie bitte folgende Tipps:

- **Normal verschmutzte Wäsche** kann ohne **Vorwäsche** gewaschen werden. Dies spart Waschmittel, Wasser und Energie (und die Umwelt wird weniger belastet)
- Die Beladung des Geräts mit der **für die einzelnen Programme angegebene Höchstmenge hilft Energie und Wasser zu sparen**.
- Mit einer entsprechenden Vorbehandlung lassen sich Flecken und gewisse Verschmutzungen entfernen, danach kann die Wäsche bei niedrigerer Temperatur gewaschen werden.
- Um die richtige Menge an Waschmittel zu verwenden, beziehen Sie sich auf die vom Waschmittelhersteller empfohlene Menge und überprüfen Sie die Wasserhärte Ihrer Hausanlage. Siehe „Wasserhärte“.
- Stellen Sie die **maximal mögliche Schleuderdrehzahl** für das gewählte Waschprogramm ein, **bevor Sie Ihre Wäsche im Wäschetrockner trocknen**. Das spart Energie beim Trocknen!

## WASSERHÄRTE

Wenn die Wasserhärte Ihres Leitungswassers hoch oder mittel ist, empfehlen wir die Verwendung eines Enthärters für Waschmaschinen. In Gegenden mit weichem Wasser ist die Zugabe eines Enthärters nicht erforderlich.

Wenden Sie sich an Ihr örtliches Wasserversorgungsunternehmen, um die Wasserhärte in Ihrem Gebiet zu erfahren.

## REINIGUNG UND PFLEGE



**WARNUNG!** Siehe Kapitel Sicherheitshinweise.



Dieses Gerät ist ausschließlich für den normalen Haushaltsgebrauch bestimmt.



Lesen Sie das Kapitel sorgfältig durch, um eine optimale Wartung und Pflege zu gewährleisten.

### REGELMÄSSIGER REINIGUNGSPLAN

#### Eine regelmäßige Reinigung hilft, die Lebensdauer Ihres Geräts zu verlängern.

Lassen Sie nach jedem Waschgang Tür und Waschmittelschublade etwas geöffnet, damit die Luft zirkulieren und die Feuchtigkeit im Gerät trocknen kann. So werden Schimmel und Gerüche vermieden.

Wenn das Gerät längere Zeit nicht benutzt wird: Schließen Sie den Wasserhahn und ziehen Sie den Netzstecker.

#### Empfohlener regelmäßiger Reinigungsplan:

Entkalkung	Zweimal im Jahr
Waschgang zur Pflege der Maschine	Einmal im Monat
Türdichtung reinigen	Alle zwei Monate
Trommeln reinigen	Alle zwei Monate
Waschmittelschublade reinigen	Alle zwei Monate
Sieb des Zulaufschlauchs und Ventils reinigen	Zweimal im Jahr

In den folgenden Abschnitten wird erläutert, wie Sie die einzelnen Teile reinigen sollten.

Verwenden Sie die richtige Menge Wasserenthärter. Halten Sie sich an die Anweisungen auf der Verpackung des Produkts.

### ENTFERNEN VON FREMDKÖRPERN



Vergewissern Sie sich, dass die Taschen leer und alle losen Elemente gebunden sind, bevor Sie ein Programm starten. Siehe Tabelle „Praktische Tipps und Hinweise“.

Entfernen Sie alle Fremdkörper (wie z. B. Klammern, Knöpfe, Münzen usw.), die sich in der Türdichtung, im Zulaufschlauch und der Trommel befinden können. Siehe Abschnitte „Türdichtung mit Doppellippenverschluss“, „Reinigen der Trommel“ und „Reinigen des Siebs des Zulaufschlauchs und Ventils“. Wenden Sie sich bei Bedarf an den autorisierten Kundendienst.

### REINIGEN DER AUSSENSEITEN

Reinigen Sie das Gerät nur mit warmem Wasser und etwas milder Seife. Reiben Sie alle Oberflächen sorgfältig trocken. Verwenden Sie keine Scheuerschwämme oder andere kratzende Materialien.



**VORSICHT!** Verwenden Sie keinen Alkohol, keine Lösungsmittel und keine Chemikalien.



**VORSICHT!** Reinigen Sie die Metallflächen nicht mit einem Reinigungsmittel auf Chlor-Basis.

### ENTKALKUNG



Wenn die Wasserhärte Ihres Leitungswassers hoch oder mittel ist, empfehlen wir die Verwendung eines Entkalkers für Waschmaschinen.

Prüfen Sie die Trommel regelmäßig auf Kalkablagerungen.

Herkömmliche Waschmittel enthalten Wasserenthärtungsmittel, wir empfehlen dennoch

gelegentlich ein Programm mit leerer Trommel und einem Entkalker durchzuführen.

- i** Halten Sie sich immer an die Anweisungen auf der Verpackung des Produkts.

## WASCHGANG ZUR PFLEGE DER MASCHINE

Die häufige und längere Nutzung von Programmen mit niedrigen Temperaturen kann zu Waschmittel- und Flusenansammlungen und Bakterienbildung in der Trommel und im Bottich führen. So können unangenehme Gerüche und Schimmel entstehen. Um diese Ablagerungen zu entfernen und das Innere der Maschine zu reinigen, führen Sie regelmäßig (mindestens einmal im Monat) einen Waschgang zur Pflege der Maschine durch.

- i** Siehe Kapitel Reinigen der Trommel.

## REINIGEN DER TROMMEL

Überprüfen Sie regelmäßig, dass sich keine unerwünschten Ablagerungen in der Trommel angesammelt haben.

Rostablagerungen in der Trommel können durch Fremdkörper in der Waschmaschine oder durch eisenhaltiges Wasser entstehen.

Reinigen Sie die Trommel mit einem Spezialreiniger für Edelstahl.

- i** Halten Sie sich immer an die Anweisungen auf der Verpackung des Produkts. Benutzen Sie keine säurehaltigen Entkalker, keine chlorierten Scheuermittel und keine Metallschwämmchen oder Stahlwolle zum Reinigen der Trommel.

Für eine gründliche Reinigung:

1. Nehmen Sie die Wäsche aus der Trommel.
2. Führen Sie ein Katoen - Coton Programm mit der maximalen Temperatur durch.
3. Geben Sie eine kleine Menge Waschpulver in die leere Trommel, um Rückstände auszuspülen.

## TÜRMANSCHETTE MIT DOPPELIPPE

Dieses Gerät ist mit einem **selbstreinigenden Ablaufsystem** ausgestattet, das es ermöglicht, leichte Flusen, die sich von der Kleidung lösen, mit dem Wasser abzulassen. Überprüfen Sie die Dichtung regelmäßig. Münzen, Knöpfe und andere kleine Gegenstände können am Programmende herausgenommen werden.

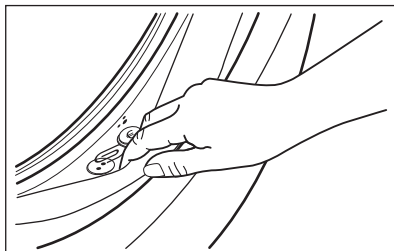

Reinigen Sie sie nach Bedarf mit einer ammoniakhaltigen Reinigungscreme ohne die Oberfläche der Dichtung zu verkratzen.

- i** Halten Sie sich immer an die Anweisungen auf der Verpackung des Produkts.

## REINIGUNG DES WASCHMITTELBEHÄLTERS

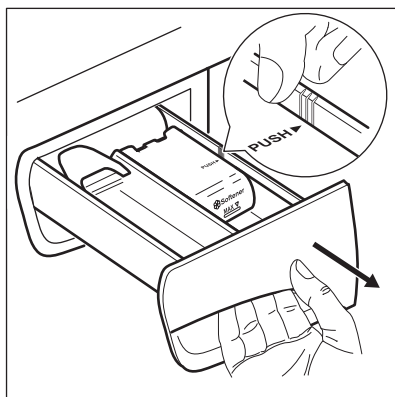

1.

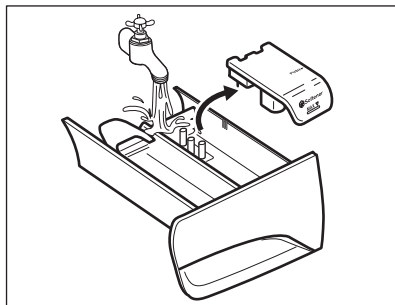

2.



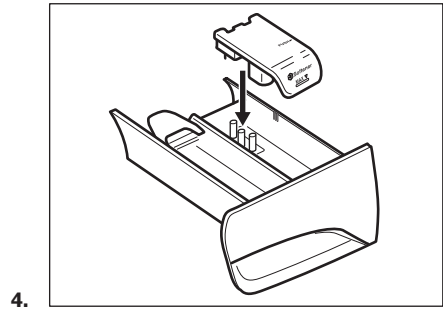
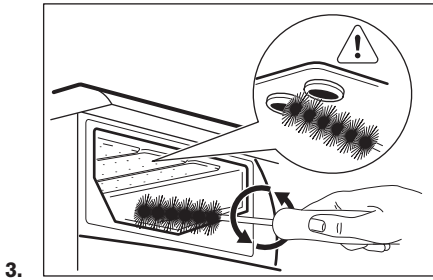

## REINIGEN DES ZULAUFSCHLAUCHS UND VENTILSIEBS

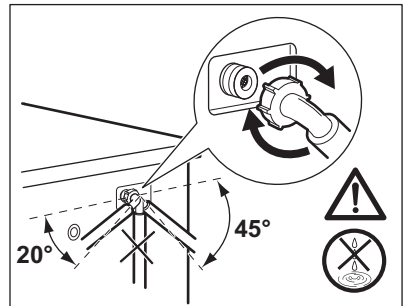
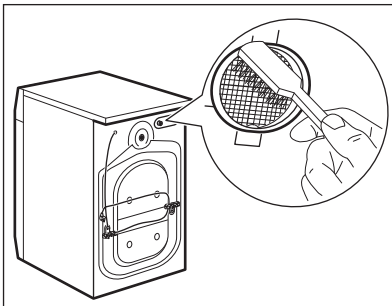
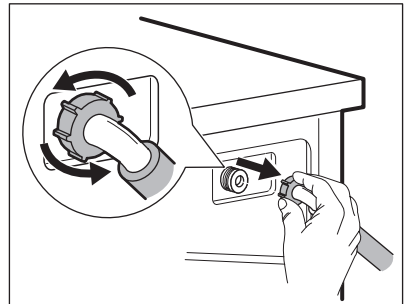
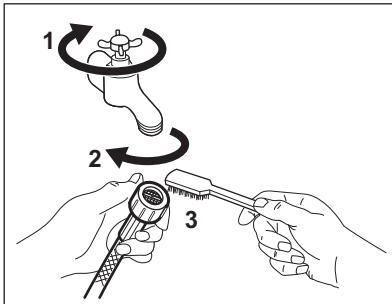

## FROSTSCHUTZMASSNAHMEN

Falls das Gerät in einem Bereich installiert ist, in dem die Temperatur unter 0 °C sinken kann, entfernen Sie das im Zulaufschlauch und in der Ablaufpumpe verbliebene Wasser.

1. Trennen Sie den Netzstecker von der Netzversorgung.
2. Schließen Sie den Wasserhahn.
3. Stecken Sie die beiden Enden des Zulaufschlauchs in einen Behälter und lassen Sie das Wasser aus dem Schlauch fließen.
4. Leeren Sie die Ablaufpumpe. Siehe Notentleerungsverfahren.

5. Befestigen Sie den Zulaufschlauch wieder, wenn die Ablaufpumpe entleert ist.



**WARNUNG!** Stellen Sie sicher, dass die Temperatur über 0 °C liegt, bevor Sie das Gerät wieder einschalten. Der Hersteller ist nicht für Schäden verantwortlich, die auf zu niedrige Temperaturen zurückzuführen sind.

# VERBRAUCHSWERTE

## EINFÜHRUNG



Diese Bedienungsanleitung enthält zwei verschiedene Tabellen, um einen schrittweisen Übergang von einer Verordnung zur anderen zu erleichtern:

- Verordnung EU 1061/2010, gültig bis zum 28. Februar 2021, betrifft die Energieeffizienzklassen von **A+++** bis **D**,
- Verordnung EU 2019/2023, gültig ab dem 1. März 2021, betrifft die Energieeffizienzklassen von **A** bis **G**, die in der Verordnung EU 2019/2014 festgelegt sind.



Siehe Web-Link [www.theenergylabel.eu](http://www.theenergylabel.eu) bezüglich detaillierter Informationen zur Energieplakette.



Der QR-Code auf der Energieplakette des Geräts bietet einen Web-Link zu Informationen über die Geräteleistung in der EU EP-REL-Datenbank. Bewahren Sie daher die Energieplakette als Referenz zusammen mit dieser Bedienungsanleitung und allen anderen Unterlagen, die mit dem Gerät geliefert wurden, auf.

Es ist auch möglich, die gleichen Informationen in EPREL zu finden, indem Sie den Link <https://eprel.ec.europa.eu> sowie den Modellnamen und die Produktnummer, die Sie auf dem Typenschild des Geräts finden, verwenden. Siehe Kapitel „Produktbeschreibung“ bezüglich der Position des Typenschildes.

## LEGENDE

<b>kg</b>	Wäschebeladung.	<b>h:mm</b>	Programmdauer.
<b>kWh</b>	Energieverbrauch.	<b>°C</b>	Temperatur der Wäsche.
<b>Liter</b>	Wasserverbrauch.	<b>U/min</b>	Schleuderdrehzahl.
<b>%</b>	Restfeuchte am Ende der Schleuderphase. Je höher die Schleuderdrehzahl, desto lauter das Gerät und desto geringer die Restfeuchtigkeit.		



Werte und Programmdauer können je nach unterschiedlichen Bedingungen (z. B. Raumtemperatur, Wassertemperatur und -druck, Beladungsgröße und Art der Wäsche, Versorgungsspannung) und auch bei Änderung der Standardeinstellung eines Programms abweichen.

**GEMÄSS VERORDNUNG DER  
KOMMISSION EU 2019/2023**

<b>Eco 40-60 Programm</b>	<b>kg</b>	<b>kWh</b>	<b>Liter</b>	<b>h:mm</b>	<b>%</b>	<b>°C</b>	<b>U/min<sup>1)</sup></b>
Volle Beladung	8	1.080	58	3:30	52	43	1351
Halbe Beladung	4	0.700	44	2:40	52	38	1351
Viertelbeladung	2	0.360	38	2:40	54	27	1351

1) Maximale Schleuderdrehzahl.

**Energieverbrauch in unterschiedlichen Programmen**

<b>Aus (W)</b>	<b>Bereitschaftsbetrieb (W)</b>	<b>Zeitvorwahl (W)</b>
0.30	0.30	4.00

Die Zeit bis zum Ausschalten/Bereitschaftsbetrieb beträgt maximal 15 Minuten.

**GEMÄSS VERORDNUNG 1061/2010**

<b>Standardprogramme Baumwolle.</b>	<b>Beladung (kg)</b>	<b>Energieverbrauch (kWh)</b>	<b>Wasserverbrauch (Liter)</b>	<b>Ungefähre Programmdauer (in Minuten)</b>	<b>Restfeuchte (%)<sup>1)</sup></b>
Standardprogramm Baumwolle 60 °C: Stellen Sie Eco 40-60 auf 60 °C ein	8	0,81	52	290	52
Standardprogramm Baumwolle 60 °C: Stellen Sie Eco 40-60 auf 60 °C ein	4	0,57	40	228	52
Standardprogramm Baumwolle 40 °C: Stellen Sie Eco 40-60 auf 30 °C ein	4	0,51	40	226	52

1) Am Ende der Schleuderphase.

<b>Aus-Zustand (W)</b>	<b>Ein-Zustand (W)</b>
0.30	0.30

Die in der Tabelle oben enthaltenen Informationen erfüllen die Verordnung (EU) 1015/2010 der Kommission zur Durchführung der Richtlinie 2009/125/EC.

## ALLGEMEINE PROGRAMME



Diese Werte sind Richtwerte.

Programm	kg	kWh	Liter	h:mm	%	°C	U/min <sup>1)</sup>
Katoen - Coton <sup>2)</sup> 90 °C	8	2.50	95	3:10	52	85	1400
Katoen - Coton 60 °C	8	1.65	85	2:55	52	55	1400
Katoen - Coton <sup>3)</sup> 20 °C	8	0.40	85	2:55	52	20	1400
Synthetica - Syn- thétiques 40 °C	3	0.65	55	2:00	35	40	1200
Fijne was - Déli- cats <sup>4)</sup> 30 °C	2	0.30	45	1:20	35	30	1200
Wol - Laine 30 °C	1,5	0.30	65	1:05	30	30	1200

1) Referenz für Schleuderdrehzahl.

2) Geeignet zum Waschen stark verschmutzter Textilien.

3) Geeignet zum Waschen leicht verschmutzter Baumwolltextilien.

4) Funktioniert auch als Schnellwaschgang für leicht verschmutzte Wäsche.

## FEHLERSUCHE



**WARNUNG!** Siehe Kapitel Sicherheitshinweise.

### ALARMCODES UND MÖGLICHE STÖRUNGEN

Das Gerät startet nicht oder bleibt während des Betriebs stehen. Versuchen Sie zunächst selbst eine Lösung für das Problem zu finden (siehe Tabellen).



**WARNUNG!** Schalten Sie das Gerät vor der Überprüfung aus.

**Bei einigen Störungen zeigt das Display einen Alarmcode an und die Taste Start/Pauze - Départ/Pause  kann kontinuierlich blinken:**

Störung	Mögliche Abhilfe
---------	------------------

<p><b>E 10</b> Der Wassereinlauf in das Gerät funktioniert nicht ordnungsgemäß.</p>	<ul style="list-style-type: none"> <li>▪ Vergewissern Sie sich, dass der Wasserzulaufhahn geöffnet ist.</li> <li>▪ Vergewissern Sie sich, dass der Wasserdruck der Wasserversorgung nicht zu niedrig ist. Diese Informationen erhalten Sie von Ihrem lokalen Wasserversorger.</li> <li>▪ Vergewissern Sie sich, dass der Wasserzulaufhahn nicht verstopft ist.</li> <li>▪ Vergewissern Sie sich, dass der Zulaufschlauch nicht geknickt, beschädigt oder zu stark gekrümmt ist.</li> <li>▪ Vergewissern Sie sich, dass der Wasserzulaufschlauch ordnungsgemäß angebracht ist.</li> <li>▪ Diese Störung kann auch von einem verstopften Ablaufkreislauf verursacht werden. Wenden Sie sich an den autorisierten Kundendienst.</li> <li>▪ Überzeugen Sie sich, dass das Sieb des Zulaufschlauchs und das Sieb des Ventils nicht verstopft sind. Siehe „Reinigung und Pflege“.</li> </ul>
<p><b>E20</b> Das Gerät pumpt das Wasser nicht ab.</p>	<ul style="list-style-type: none"> <li>▪ Stellen Sie sicher, dass der Siphon nicht verstopft ist.</li> <li>▪ Vergewissern Sie sich, dass der Ablaufschlauch nicht geknickt oder zu stark gekrümmt ist.</li> <li>▪ Diese Störung kann von einem verstopften Ablaufkreislauf verursacht werden. Wenden Sie sich an den autorisierten Kundendienst.</li> <li>▪ Vergewissern Sie sich, dass der Wasserablaufschlauch ordnungsgemäß angebracht ist.</li> <li>▪ Haben Sie ein Programm ohne Abpumpphase gewählt, stellen Sie das Abpumpprogramm ein.</li> <li>▪ Haben Sie ein Programm mit Spülstopp gewählt, stellen Sie das Abpumpprogramm ein.</li> </ul>
<p><b>E40</b> Die Gerätetür steht offen oder ist nicht richtig geschlossen.</p>	<ul style="list-style-type: none"> <li>▪ Vergewissern Sie sich, dass die Tür richtig geschlossen ist.</li> </ul>
<p><b>E91</b> Interner Fehler. Keine Kommunikation zwischen den elektronischen Bauteilen des Geräts.</p>	<ul style="list-style-type: none"> <li>▪ Das Programm wurde nicht ordnungsgemäß beendet oder der Betrieb zu früh unterbrochen. Schalten Sie das Gerät aus und wieder ein.</li> <li>▪ Erscheint der Alarmcode erneut, wenden Sie sich an den autorisierten Kundendienst.</li> </ul>
<p><b>EHO</b> Die Netzspannung ist nicht stabil.</p>	<ul style="list-style-type: none"> <li>▪ Warten Sie, bis die Netzspannung wieder stabil ist.</li> </ul>

Werden andere Alarmcodes im Display angezeigt, schalten Sie das Gerät aus und ein. Tritt das Problem weiterhin auf, wenden Sie sich an den autorisierten Kundendienst.

Falls ein anderes Problem mit der Waschmaschine auftritt, finden Sie in der folgenden Übersicht mögliche Lösungen.

Störung	Mögliche Abhilfe
Das Programm startet nicht.	<ul style="list-style-type: none"> <li>▪ Vergewissern Sie sich, dass der Netzstecker in die Netzsteckdose eingesteckt ist.</li> <li>▪ Vergewissern Sie sich, dass die Gerätetür geschlossen ist.</li> <li>▪ Vergewissern Sie sich, dass im Sicherungskasten keine Sicherung ausgelöst hat.</li> <li>▪ Stellen Sie sicher, dass Start/Pauze - Départ/Pauze  berührt wurde.</li> <li>▪ Wenn die Zeitvorwahl eingestellt ist, brechen Sie die Zeitvorwahl ab oder warten Sie, bis sie abgelaufen ist.</li> <li>▪ Schalten Sie die Kindersicherung aus, falls sie eingeschaltet ist.</li> <li>▪ Prüfen Sie, ob sich der Knopf in der Position des gewünschten Programms befindet.</li> </ul>
Das Wasser, das in das Gerät einläuft, wird sofort abgepumpt.	<ul style="list-style-type: none"> <li>▪ Vergewissern Sie sich, dass sich der Ablaufschlauch in der richtigen Höhe befindet. Der Schlauch ist möglicherweise zu niedrig angebracht. Siehe hierzu „Montageanleitung“.</li> </ul>
Das Gerät schleudert nicht oder das Waschprogramm dauert länger als gewöhnlich.	<ul style="list-style-type: none"> <li>▪ Stellen Sie das Schleuderprogramm ein.</li> <li>▪ Diese Störung kann von einem verstopften Ablaufkreislauf verursacht werden. Wenden Sie sich an den autorisierten Kundendienst.</li> <li>▪ Verteilen Sie die Wäschestücke mit der Hand neu und starten Sie die Schleuderphase erneut. Das Problem kann durch eine Unwucht verursacht worden sein.</li> </ul>
Es befindet sich Wasser auf dem Boden.	<ul style="list-style-type: none"> <li>▪ Vergewissern Sie sich, dass alle Wasseranschlüsse vollkommen dicht sind, sodass kein Wasser austreten kann.</li> <li>▪ Vergewissern Sie sich, dass der Wasserzulauf- und -ablaufschlauch nicht beschädigt sind.</li> <li>▪ Verwenden Sie ein geeignetes Waschmittel in der richtigen Menge.</li> </ul>
Die Tür des Geräts lässt sich nicht öffnen.	<ul style="list-style-type: none"> <li>▪ Prüfen Sie, dass das Waschprogramm, das mit Wasser in der Trommel endet, nicht gewählt wurde.</li> <li>▪ Vergewissern Sie sich, dass das Waschprogramm beendet ist.</li> <li>▪ Stellen Sie das Abpump- oder Schleuderprogramm ein, wenn sich noch Wasser in der Trommel befindet.</li> <li>▪ Stellen Sie sicher, dass das Gerät an das Stromnetz angeschlossen ist.</li> <li>▪ Das Problem kann durch eine Gerätestörung verursacht worden sein. Wenden Sie sich an einen autorisierten Kundendienst.</li> </ul>
Das Gerät verursacht ein ungewöhnliches Geräusch und vibriert.	<ul style="list-style-type: none"> <li>▪ Stellen Sie sicher, dass das Gerät richtig ausgerichtet ist. Siehe hierzu „Montageanleitung“.</li> <li>▪ Überzeugen Sie sich, dass das Verpackungsmaterial und/oder die Transportsicherungen entfernt wurden. Siehe hierzu „Montageanleitung“.</li> <li>▪ Füllen Sie mehr Wäsche ein. Die Beladung ist möglicherweise zu gering.</li> </ul>
Die Programmdauer erhöht oder verringert sich während der Ausführung des Programms.	<ul style="list-style-type: none"> <li>▪ AutoSense System passt die Programmdauer an die Wäscheart und -menge an. Siehe „AutoSense System Beladungserkennung“ im Kapitel „Täglicher Gebrauch“.</li> </ul>

Störung	Mögliche Abhilfe
Die Waschergebnisse sind nicht zufriedenstellend.	<ul style="list-style-type: none"> <li>▪ Erhöhen Sie die Waschmittelmenge oder benutzen Sie ein anderes Waschmittel.</li> <li>▪ Entfernen Sie vor dem Waschgang hartnäckige Flecken mit einem Spezialprodukt.</li> <li>▪ Achten Sie darauf, die richtige Temperatur einzustellen.</li> <li>▪ Verringern Sie die Beladung.</li> </ul>
Zu viel Schaum in der Trommel während des Waschprogramms.	<ul style="list-style-type: none"> <li>▪ Reduzieren Sie die Waschmittelmenge.</li> </ul>

Schalten Sie das Gerät nach der Überprüfung wieder ein. Das Programm wird an der Stelle fortgesetzt, an der es unterbrochen wurde.

Tritt das Problem erneut auf, wenden Sie sich an den autorisierten Kundendienst.

Die vom Kundendienst benötigten Daten finden Sie auf dem Typenschild.

## UMWELTTIPPS

Recyceln Sie Materialien mit dem Symbol . Entsorgen Sie die Verpackung in den entsprechenden Recyclingbehältern. Recyceln Sie zum Umwelt- und Gesundheitsschutz elektrische und elektronische Geräte. Entsorgen Sie Geräte

mit diesem Symbol  nicht mit dem Hausmüll. Bringen Sie das Gerät zu Ihrer örtlichen Sammelstelle oder wenden Sie sich an Ihr Gemeindeamt.

[WWW.ZANUSSI.COM/SHOP](http://WWW.ZANUSSI.COM/SHOP)



CE

192915970-A-452020