

ET	Pliidiplaat
LV	Pļīts
LT	Kaitlentė

Kasutusjuhend	2
Lietošanas instrukcija	24
Naudojimo instrukcija	47

Get the most out of your appliance



For quick access to manuals, how-to guides, support and more through our photo registration visit [electrolux.com/register](https://www.electrolux.com/register)



Electrolux

SISUKORD

1. OHUTUSINFO.....	3
2. OHUTUSJUHISED.....	4
3. TOOTE KIRJELDUS.....	7
4. KIIRJUHEND.....	8
5. ENNE ESMAKORDSET KASUTAMIST.....	9
6. IGAPÄEVANE KASUTAMINE.....	9
7. PAINDLIK INDUKTSIOONKEEDUVÄLI.....	13
8. VIHJEID JA NÄPUNÄITEID.....	16
9. PUHASTUS JA HOOLDUS.....	17
10. VEAOTSING.....	18
11. PAIGALDAMINE.....	20
12. TEHNILISED ANDMED.....	22
13. ENERGIATÕHUSUS.....	22

SULLE MÕELDES

Täname teid selle Electroluxi seadme ostmise eest. Olete valinud toote, mille loomisel on rakendatud pikaajast asjatundlikku kogemust ja uuenduslikkust. Nutika ja stiilse disaini kõrval ei ole unustatud ka teid. Ükskõik, millal te seda ka ei kasuta – suurepärase tulemuses võite te alati kindel olla.

Teretulemast Electroluxi.

Külastage meie veebisaiti:



Kasutusnõuanded, brošüürid, veaotsing, teenindusinfo:
www.electrolux.com/webselfservice



Registreerige oma toode parema teeninduse saamiseks:
www.registerelectrolux.com



Ostke lisaseadmeid, tarvikuid ja originaalvaruosi:
www.electrolux.com/shop

KLIENDITEENINDUS

Soovitame alati kasutada originaalvaruosi.

Teenindusse pöördumisel peaksid teil olema varuks järgmised andmed: Mudel, tootenumber (PNC), seerianumber.

Andmed leiate andmesildilt.

 Hoiatus / oluline ohutusinfo

 Üldine informatsioon ja nõuanded

 Keskkonnateave

Jäetakse õigus teha muutusi.

1. ⚠ OHUTUSINFO

Enne seadme paigaldamist ja kasutamist lugege kaasasolev juhend tähelepanelikult läbi. Tootja ei võta endale vastutust vigastuste või varalise kahju eest, mis on tingitud paigaldusnõuete eiramisest või väärast kasutusest. Hoidke kasutusjuhend kindlas kohas alles, et saaksite seda vajadusel vaadata.

1.1 Laste ja ohustatud inimeste turvalisus

- Üle 8-aastased lapsed ning füüsilise, sensoorse või vaimse erivajadusega või oskuste ja teadmisteta inimesed võivad seda seadet kasutada vaid järelvalve olemasolul ja juhul, kui neid on õpetatud seadet turvaliselt kasutama ning nad mõistavad seadme kasutamiseiga kaasnevaid ohte.
- Lapsed vanuses 3 kuni 8 aastat ning raske või keerulise puudega isikud tuleks hoida seadmest eemal, kui neil ei saa pidevalt silma peal hoida.
- Alla 3-aastased lapsed tohivad olla seadme läheduses ainult siis, kui täiskasvanu nende tegevust jälgib.
- Ärge lubage lastel seadmega mängida.
- Hoidke pakendimaterjal lastele kättesaamatus kohas ja kõrvaldage see nõuetekohaselt.
- Hoidke lapsed ja lemmikloomad seadmest eemal, kui see töötab või jahtub. Mitmed juurdepääsetavad osad on kuumad.
- Kui seadmel on olemas laste ohutusseade, tuleks see sisse lülitada.
- Ilma järelvalveta ei tohi lapsed seadet puhastada ega hooldustoiminguid läbi viia.

1.2 Üldine ohutus

- HOIATUS! Seade ja selle juurde kuuluvad osad lähevad kasutamise ajal kuumaks. Olge ettevaatlik, et te kütteelemente ei puutuks.
- Ärge kasutage seadet välise taimeriga või eraldi kaugjuhtimissüsteemi abil.

- **HOIATUS!** Kui kasutate toiduvalmistamisel kuuma õli, ärge jätke toitu järelvalveta – see võib kaasa tuua tulekahju.
- Ärge KUNAGI üritage kustutada tuld veega, vaid lülitage seade välja ja katke leek näiteks kaane või tulekustutustekiga.
- **ETTEVAATUST!** Valmival toidul tuleb silm peal hoida. Lühiajalise toiduvalmistamise puhul ei tohi pliidi juurest lahkuda.
- **HOIATUS!** Tuleoht! Ärge hoidke pliidiplaatidel mingeid esemeid.
- Metallesemeid, nagu nuge, kahvleid, lusikaid ega potikaasi, ei tohiks pliidipinnale panna, sest need võivad kuumeneda.
- Ärge kasutage seadme puhastamiseks aurupuhastit.
- Pärast kasutamist lülitage nupu abil pliidielement välja; ärge jääge lootma üksnes nõudetektorile.
- Kui klaaskeraamiline/klaasist pind on mõranenud, lülitage seade välja ja eemaldage vooluvõrgust. Juhul, kui seade on vooluvõrku ühendatud harukarbi abil, lülitage seade elektrivõrgust välja pealüliti kaudu. Mõlemal juhul võtke ühendust teeninduskeskusega.
- Kui toitejuhe on vigastatud, laske see ohutuse mõttes välja vahetada tootja, volitatud hooldekeskuse või lihtsalt kvalifitseeritud isiku poolt.
- **HOIATUS!** Kasutage ainult selliseid pliidi kaitsevõresid, mis on seadme tootja poolt valmistatud või tootja poolt heaks kiidetud ja kasutusjuhendis loetletud, või seadmega kaasasolevaid pliidi kaitsevõresid. Ebasobiva kaitsevõre kasutamine võib kaasa tuua õnnetuse.

2. OHUTUSJUHISED

2.1 Paigaldamine



HOIATUS!
Seadet tohib paigaldada ainult kvalifitseeritud tehnik.



HOIATUS!
Seadme vigastamise või kahjustamise oht!

- Eemaldage kõik pakkematerjalid.

- Kahjustatud seadet ei tohi paigaldada ega kasutada.
- Järgige seadmega kaasasolevaid paigaldusjuhiseid.
- Tagage minimaalne kaugus muudest seadmetest ja mööbliesemetest.
- Kuna seade on raske, olge selle liigutamisel ettevaatlik. Kasutage töökindaid ja kinnisi jalanõusid.
- Kaitske lõikepindu niiskuskahjustuste eest sobiva tihendi abil.
- Kaitske seadme põhja auru ja niiskuse eest.
- Ärge paigutage seadet ukse kõrvale ega akna alla. Vastasel korral võivad tulised anumad ukse või akna avamisel seadme pealt maha kukkuda.
- Kõigi seadmete põhjas on jahutusventilaator.
- Kui seade paigaldatakse sahtli kohale:
 - Ärge hoidke seal väikseid esemeid või pabereid, mida õhupuhasti võib sisse imeda, sest see võib kahjustada jahutusventilaatorit või jahutussüsteemi.
 - Jälgige, et seadme põhja ja sahtlis olevate asjade vahele jääks vähemalt 2 cm vaba ruumi.
- Paigaldage juhtmetele kaabliklambrid.
- Veenduge, et toitejuhe või -pistik ei puutuks vastu kuuma seadet või toidunõusid, kui te seadme lähedalasuvasse pistikupesasse ühendate.
- Ärge kasutage mitmikpistikuid ega pikenduskaableid.
- Veenduge, et te ei vigastaks toitepistikut ega -juhet. Vigastatud toitejuhtme vahetamiseks võtke ühendust volitatud teeninduskeskusega.
- Isoleeritud ja isoleerimata osad peavad olema kinnitatud nii, et neid ei saaks eemaldada ilma tööriistadeta.
- Ühendage toitepistik seinakontakti alles pärast paigalduse lõpuleviimist.
- Veenduge, et pärast paigaldamist säilib juurdepääs toitepistikule.
- Kui seinakontakt logiseb, ärge sinna toitepistikut pange.
- Seadet välja lülitades ärge tõmmake toitekaablist. Hoidke alati kinni toitepistikust.
- Kasutage ainult õigeid isolatsiooniseadiseid: kaitseülilteid, kaitsmeid (keermega kaitsmed tuleb pesast eemaldada), maalekkevoolu kaitsmeid ja kontaktoreid.
- Seadme ühendus vooluvõrguga tuleb varustada mitnepooluselise isolatsiooniseadisega.
- Isolatsiooniseadise lahutatud kontaktide vahemik peab olema vähemalt 3 mm.

2.2 Elektriühendus



HOIATUS!

Tulekahju- ja elektrilöögioht!

- Kõik elektriühendused peab teostama kvalifitseeritud elektrik.
- Seade peab olema maandatud.
- Enne mis tahes toimingute läbiviimist veenduge, et seade on vooluvõrgust eemaldatud.
- Kontrollige, kas andmeplaadil olevad elektriandmed vastavad teie kohaliku vooluvõrgu näitajatele.
- Veenduge, et seade on õigesti paigaldatud. Lahtiste või valede toitejuhtmete või -pistikute kasutamisel võib kontakt minna tuliseks.
- Kasutage õiget elektrijuhet.
- Vältige elektrijuhtmete sassiminekut.
- Veenduge, et paigaldatud on koormuskaitse.

2.3 Kasutamine



HOIATUS!

Vigastuse, põletuse või elektrilöögioht!

- Enne esimest kasutamist eemaldage kogu pakend, sildid ja kaitsekile (kui see on olemas).
- See seade on ette nähtud ainult koduseks kasutamiseks.
- Ärge muutke seadme tehnilisi omadusi.
- Veenduge, et ventilatsioonivad ei oleks tõkestatud.
- Ärge jätke töötavat seadet järelevalveta.
- Lülitage keeduväli pärast kasutamist alati asendisse "väljas".

- Ärge usaldage üksnes nõudetektorit.
- Ärge pange söögiriistu või potikaasi keeduväljadele. Need võivad minna kuumaks.
- Ärge kasutage seadet märgade kätega või juhul, kui seade on kontaktis veega.
- Ärge kasutage seadet tööpinna ega hoiukohana.
- Kui seadme pinda peaks tekkima mõra, tuleb seade kohe vooluvõrgust eemaldada. Elektrilöögioht!
- Inimesed, kellel on südamestimulaator, peaksid töötavatest induktsiooniväljadest hoiduma vähemalt 30 cm kaugusele.
- Kui panete toiduained kuuma õlisse, võib see hakata pritsima.



HOIATUS!

Plahvatuse või tulekahju oht!

- Kuumutamisel võivad rasvad ja õlid eraldada süttivaid aure. Kui kasutate toiduvalmistamisel õli või rasvu, hoidke need eemal lahtisest leegist või kuumadest esemetest.
- Väga kuumast õlist eralduvad aarud võivad iseeneslikult süttida.
- Kasutatud õli, milles võib leiduda toidujääke, võib süttida madalamal temperatuuril kui kasutamata õli.
- Ärge pange süttivaid või süttiva ainega määrduvad esemeid seadmesse, selle lähedusse või peale.



HOIATUS!

Seadme vigastamise või kahjustamise oht!

- Ärge pange tuliseid nõusid juhtpaneelile.
- Ärge pange pange kuuma nõukaant pliidi klaaspinnale.
- Ärge laske keedunõudel kuivaks keeda.
- Olge ettevaatlik ega laske nõudel ega muudel esemetel seadmele kukkuda. Pliidi pind võib puruneda.

- Ärge lülitage keeduvälju sisse tühjade nõudega või ilma nõudeta.
- Ärge asetage seadmele alumiiniumfooliumit.
- Malmist, alumiiniumist või katkise põhjaga nõud võivad klaas- või klaaskeraamilist pinda kriimustada. Kui teil on vaja nõusid pliidi liigutada, tõstke need alati üles.
- See seade on ette nähtud ainult toiduvalmistamiseks. Muul otstarbel, näiteks ruumide soojendamiseks, seda kasutada ei tohi.

2.4 Puhastus ja hooldus

- Puhastage seadet regulaarselt, et vältida pinnamaterjali kahjustumist.
- Lülitage seade välja ja laske sel enne puhastamist maha jahtuda.
- Enne hooldustöid eemaldage seade elektrivõrgust.
- Ärge kasutage seadme puhastamiseks vee- või aurupuhustit.
- Puhastage seadet pehme niiske lapiga. Kasutage ainult neutraalseid pesuaineid. Ärge kasutage abrasiivseid tooteid, abrasiivseid küürimisšvamme, lahusteid ega metallist esemeid.

2.5 Hooldus

- Seadme parandamiseks võtke ühendust volitatud teeninduskeskusega.
- Kasutage ainult originaalvaruosi.

2.6 Jäätmekäitlus



HOIATUS!

Lämbumis- või vigastusoht!

- Seadme õige kõrvaldamise kohta saate täpsemaid juhiseid kohalikust omavalitsusest.
- Eemaldage seade vooluvõrgust.
- Lõigake elektrijuhe seadme lähedalt läbi ja visake ära.

3. TOOTE KIRJELDUS

3.1 Pliidipinna skeem

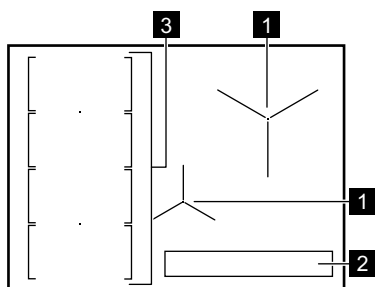

- 1** Induktsioonkeeduväli
- 2** Juhtpaneel
- 3** Paksudlik induktsioonkeeduväli koosneb neljast sektsioonist

3.2 Keedualapaneel

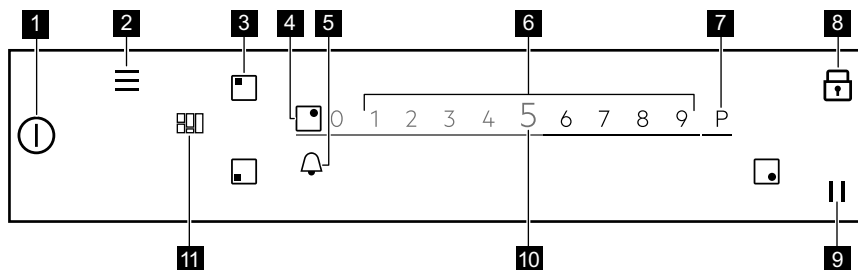

Saadaolevate seadete nägemiseks puudutage sobivat sümbolit.

Sümbol	Märkus		
1 ①	SISSE/VÄLJA		Pliidiplaadi sisse- ja väljalülitamiseks.
2 ≡	Menüü		Menüü avamiseks ja sulgemiseks.
3 □	Ala valik		Valitud ala liugriba avamiseks.
4 -	Ala indikaator		Näitab, millise ala liugriba on aktiivne.
5 🔔	-		Taimerifunktsioonide valimiseks.
6 -	Liugriba		Soojusastme reguleerimiseks.
7 P	PowerBoost		Funktsiooni sisselülitamiseks.
8 🔒	Lukustus		Funktsiooni sisse- ja väljalülitamiseks.
9	Peata		Funktsiooni sisse- ja väljalülitamiseks.

Sümbol	Märkus	
10 0 - 9	-	Näitavad praegust soojusastet.
11 	FlexiBridge	Funktsiooni kolme režiimi vahel liikumiseks.

3.3 OptiHeat Control (3-astmeline jääkuumuse indikaator)



HOIATUS!

III / II / I Jääkuumusega kaasneb põletusoht. Indikaator näitab jääkuumuse taset.

Induktsioonkeeduväljad toodavad toiduvalmistamiseks vajalikku kuumust otse keedunõude põhjas. Klaaskeraamika soojeneb nõu soojuse tõttu.

4. KIIRJUHEND

4.1 Puutekraani kasutamine

- Valiku aktiveerimiseks puudutage ekraanil vastavat sümbolit.
- Valitud funktsioon lülitub sisse, kui eemaldate sõrme ekraanilt.
- Saadaolevates valikutes liikumiseks kasutage kiireid liigutusi või tõmmake sõrmega üle ekraani.
- Liigutuste kiirus sõltub sellest, kui kiiresti ekraaniobjektid liiguvad.
- Kerimine võib peatuda ise või saate selle ise kohe peatada, kui puudutate ekraani.
- Enamikku ekraanil kuvatavaid parameetreid saate muuta, kui vastavaid sümboleid puudutate.
- Sobiva funktsiooni või aja valimiseks võite liikuda läbi loendi ja/või puudutada soovitud valikut.

- Kui pliit on sisse lülitatud ja mõned sümbrid ekraanilt kaovad, puudutage mis tahes kohta ekraanil. Kõik sümbrid kuvatakse uuesti.
- Mõne funktsiooni käivitamiseks ilmub ekraanile hüpikaken täiendava teabega.
- Kasutatakse ainult tagantvalgusega sümboleid.
- Taimerifunktsioonide aktiveerimiseks valige esmalt ala.

4.2 Menüü struktuur

Puudutage , et avada ja muuta pliidi seadeid või aktiveerida mõned funktsioonid. Tabelis on näha üksuse Menüü põhistruktuur.

Menüü

Juhendatud küpsetamine	
Pliidi funktsioonid	PowerSlide
	Sulatamine

Seaded	Lapselukk		
	Stopper		
	Seadistamine	Juhendatud küpsetamine	
		Keel	
		Nuputoonid	
		Helitugevus	
		Displei heledus	
	Hooldus	Demorežiim	
		Litsents	
		Kuva tarkvaraversioon	
		Hoiatuste ajalugu	
		Lähtesta kõik seaded	

Menüü-üksusest väljumiseks puudutage  või ekraani parempoolset, hüpikaknast väljapoole jäävat osa.

Üksuses Menüü liikumiseks kasutage < või >.

Kui te puudutate ja hoiate mõnda valikut, mis on saadaval üksuses Menüü,

kuvatakse nende lühikirjeldus. Järgige nõuandeid, et lihtsasti liikuda üksuses Menüü.

Kui asute üksuse Menüü allosas, kerige läbi loendi ülespoole ja kasutage < või puudutage , et lahkuda üksusest Menüü.

5. ENNE ESMAKORDSET KASUTAMIST



HOIATUS!

Vt ohutust käsitlevaid peatükke.

Seadeid saate muuta üksustes Menüü > Seaded > Seadistamine. Vt "Igapäevane kasutamine".

5.1 Esmakordne voluvõrku ühendamine

Pliidi voluvõrku ühendamisel tuleb seadistada Keel, Displei heledus ja Helitugevus.

6. IGAPÄEVANE KASUTAMINE



HOIATUS!

Vt ohutust käsitlevaid peatükke.

6.1 Sisse- ja väljalülitamine

Pliidi sisse- või väljalülitamiseks puudutage 1 sekundi vältel .

6.2 Automaatne väljalülitus

Funktsioon seiskab pliidi automaatselt, kui:

- kõik keedualad on välja lülitatud,
- pärast pliidi käivitamist ei määrata kuumusastet,
- kui juhtpaneelile on midagi loksunud või asetatud (nõu, lapp vms) ja seda pole sealt 10 sekundi jooksul eemaldatud. Kõlab helisignaali ja pliit lülitub välja. Eemaldage ese või puhastage juhtpaneeli.
- pliidiplaat läheb liiga kuumaks (nt pott on kuivaks keenud). Enne kui pliiti uuesti kasutama hakkate, laske keedualal maha jahtuda.
- kasutate vale nõud või sellel alal pole nõud. Keeduala valge sümbol vilgub ja induktsioonkeeduala lülitub automaatselt 1 minuti pärast välja.
- Te pole keeduala välja lülitanud või kuumusastet muutnud. Mõne aja möödudes ilmub teade ja pliit lülitub välja.

Kuumusastme ja pliidi väljalülitusaja vaheline seos:

Kuumusaste	Pliit lülitub välja pärast
1...2	6 tundi
3...5	5 tundi
6	4 tundi
7...9	1,5 tundi

6.3 Soojusaste

1. Lülitage pliit sisse.
2. Pange keedunõu valitud keeduväljale.

Ekraanile ilmub aktiivse keeduala liugriba, mis on aktiivne 8 sekundit.

3. Puudutage või libistage sõrme, et valida sobiv soojusaste.

Sümbol muutub punaseks ja läheb suuremaks.

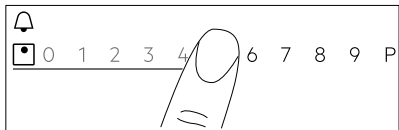

6.4 Keedualade kasutamine

Pange nõu valitud keeduvälja keskele. Induktsioonkeedualad kohanduvad automaatselt nõu põhja suurusega.

Kui olete nõu valitud keedualale asetanud, tuvastab pliit selle automaatselt ja ekraanile ilmub vastav liugriba. Liugriba kuvatakse 8 sekundit, pärast mida läheb ekraan tagasi põhiolekusse. Liugriba kiiremaks eemaldamiseks koputage ekraani väljaspool seda.

Kui teised alad on aktiivsed, võib soovitud keeduala kuumustase olla piiratud. Vt jaotist "Toitehaldus".

- i** Veenduge, et kasutate induktsioonpliidi jaoks sobivat nõud. Lisateavet erinevate nõutüüpide kohta vt "Vihjeid ja näpunäiteid". Nõu suurust kontrollige jaotises "Tehnilised andmed".

6.5 PowerBoost

See funktsioon aktiveerib suurema võimsuse sobiva induktsioon-keeduala jaoks; see sõltub nõu suurusest. Seda funktsiooni saab kasutada ainult piiratud aja jooksul.

1. Puudutage kõigepealt soovitud ala sümbolit.
2. Puudutage **P** või libistage sõrme paremale, et aktiveerida funktsioon valitud keeduala puhul.

Sümbol muutub punaseks ja läheb suuremaks.

Funktsioon lülitub automaatselt välja. Funktsiooni käsitsi väljalülitamiseks valige ala ja muutke selle soojusastet.

- i** Maksimaalsete aegade nägemiseks vt "Tehnilised andmed".

6.6 Toitehaldus

- Keedualad rühmitatakse vastavalt oma asukohale ja pliidi faaside arvule. Vaadake joonist.
- Iga faasi maksimaalne elektrivõimsus on 3680 W.

- Funktsioon jagab võimsuse samasse faasi ühendatud keedualade vahel.
- Funktsioon lülitub sisse, kui ühte faasi ühendatud keedualade koguvõimsus ületab 3680 W.
- See funktsioon vähendab muude samasse faasi ühendatud keedualade võimsust, mis mõjutavad saadaolevat kuumustaset.
- Maksimaalne kuumustase on liugribal näha. Aktiivsed on ainult valged numbrid.
- Kui kõrgem kuumustase pole saadaval, vähendage kõigepealt muude keedualade oma.

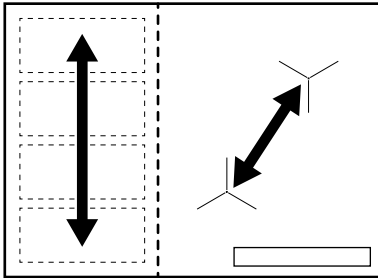

6.7 Taimer

Pöördloenduse taimer



Kasutage seda funktsiooni selleks, et määrata, kui kaua keeduväli ühe toiduvalmistusseansi ajal töötama peab.

Igale keeduväljale saab ka eraldi funktsiooni valida.

1. Kõigepealt valige sobiva keeduala soojusaste ja seejärel valige funktsioon.
2. Puudutage . Ekraanile ilmub menüüaken.
3. Tähistage , et funktsioon aktiveerida.

Sümbolid muutuvad  .

4. Sobiva aja valimiseks libistage oma sõrme vasakule või paremale (nt tunnid ja/või minutid).
5. Valiku kinnitamiseks puudutage OK. Soovi korral võite valida **X**, et valik tühistada.

Kui aeg jõuab lõpule, kostab helisignaal ja  vilgub. Helisignaali väljalülitamiseks puudutage .

Funktsiooni väljalülitamiseks muutke soojusastme väärtuseks **0**. Teise võimalusena puudutage taimeri väärtusest vasakul , puudutage **X** selle kõrval ja kinnitage oma valik, kui ilmub hüpinkaken.



Minutilugeja

Seda funktsiooni saate kasutada, kui pliit on sisse lülitatud, kuid keeduväljad ei tööta.

See funktsioon ei mõjuta keeduväljade tööd.

1. Valige mõni keeduväli. Ekraanil kuvatakse vastav liugriba.
2. Puudutage . Ekraanile ilmub menüüaken.
3. Sobiva aja valimiseks libistage oma sõrme vasakule või paremale (nt tunnid ja minutid).
4. Valiku kinnitamiseks puudutage OK.

Soovi korral võite valida **X**, et valik tühistada.

Kui aeg jõuab lõpule, kostab helisignaal ja  vilgub. Helisignaali väljalülitamiseks puudutage .

Funktsiooni väljalülitamiseks puudutage taimeri väärtusest vasakul , puudutage **X** selle kõrval ja kinnitage oma valik, kui ilmub hüpinkaken.

Stopper



Funktsioon alustab automaatselt loendust, kui olete keeduala sisse lülitanud. Selle funktsiooniga saate jälgida, kui kaua see töötab.

1. Puudutage , et avada Menüü.
2. Kerige läbi Menüü, et valida Seaded > Stopper.
3. Puudutage lülitit, et funktsioon sisse/välja lülitada.

Menüü-üksusest väljumiseks puudutage



 või ekraani parempoolset, hüpikaknast väljapoole jäävat osa.

Üksuses Menüü liikumiseks kasutage < või >.

Funktsioon ei peatu, kui te nõu eemaldate. Funktsiooni uuesti valimiseks ja käsitsi käivitamiseks puudutage , valige hüpikaknast Lähtesta. Funktsioon alustab loendamist alates 0. Et toiduvalmistamise ajal funktsioon katkestada – Peata, puudutage  ja valige hüpikaknast Peata. Loenduse jätkamiseks valige Algus.

6.8 Peata

Funktsiooniga lülitatakse kõik kasutatavad keedualad madalaimale soojusastmele.

Kui funktsioon on sees, saab kasutada ainult sümboleid  ja . Kõik muud juhtpaneeli sümboolid on lukustatud.

Funktsioon ei peata taimerifunktsioone.

Puudutage , et funktsioon aktiveerida.

Süttib . Kuumusseade on seatud valikule 1.



Funktsiooni väljalülitamiseks puudutage .

Funktsioon peatub PowerBoost. Kõrgeim tase lülitub uuesti sisse, kui te uuesti puudutate .

6.9 Lukustus

Pliidi kasutamise ajal saate juhtpaneeli lukustada. See hoiab ära soojusastme kogemata muutmise.

Valige kõigepealt soojusaste.

Puudutage , et funktsioon aktiveerida. Funktsiooni väljalülitamiseks puudutage  3 sekundit.



Pliidi väljalülitamisel lülitub välja ka see funktsioon.

6.10 Lapselukk

See funktsioon hoiab ära pliidiplaadi juhusliku sisselülitamise.

1. Puudutage ekraanil , et avada Menüü.
2. Valige loendist Seaded > Lapselukk.
3. Keerake lüliti sisse ja puudutage tähestikulises järjekorras tähti A-O-X, et funktsioon sisse lülitada. Funktsiooni väljalülitamiseks lülitage lüliti välja.

Menüü-üksusest väljumiseks puudutage  või ekraani parempoolset, hüpikaknast väljapoole jäävat osa.

Üksuses Menüü liikumiseks kasutage < või >.

6.11 Keel

1. Puudutage ekraanil , et avada Menüü.
2. Valige loendist Seaded > Seadistamine > Keel.
3. Valige loendist sobiv keel. Kui valite kogemata vale keele,

puudutage . Valige ilmuvast loendist kolmas valik ja seejärel kaks korda viimane valik. Lõpuks valige õige valik paremalt poolt.

Menüü-üksusest väljumiseks puudutage  või ekraani parempoolset, hüpikaknast väljapoole jäävat osa.

Üksuses Menüü liikumiseks kasutage < või >.

6.12 Nuputoonid / Helitugevus

Pliidi helisignaali tüüpi võite muuta või need hoopis välja lülitada. Valida saate klõpsu (vaikimisi) või piiksu.

1. Puudutage ekraanil , et avada Menüü.
2. Valige loendist Seaded > Seadistamine > Nuputoonid / Helitugevus.
3. Valige sobiv valik.



Menüü-üksusest väljumiseks puudutage  või ekraani parempoolset,

hüplikaknast väljapoole jäävat osa.
Üksuses Menüü liikumiseks kasutage < või >.

6.13 Displei heledus

Saate muuta ekraani heledust.

Valida saate 4 heledusastme vahel, kusjuures 1 on madalaim ja 4 kõrgeim.



1. Puudutage ekraanil , et avada Menüü.
2. Valige loendist Seaded > Seadistamine > Displei heledus.
3. Valige sobiv tase.
Menüü-üksusest väljumiseks puudutage  või ekraani parempoolset, hüplikaknast väljapoole jäävat osa.
Üksuses Menüü liikumiseks kasutage < või >.

6.14 Juhendatud küpsetamine

See funktsioon reguleerib temperatuuri vastavalt valmivale roale ja hoiab seda kogu küpsmise aja. Selle saab aktiveerida ainult vasakpoolsete keedualadega.

1. Puudutage ekraanil , et avada Menüü.
2. Valige Juhendatud küpsetamine ja leidke loendist toidu tüüp, mida soovite valmistada.
Iga toidutüübi puhul on saadaval mõned valikud. Järgige ekraanil kuvatavaid juhiseid.
 - Võite puudutada OK hüplikakna ülaosas, et kasutada vaikeseadeid.
 - Saate valida taimerifunktsiooni. Kui nõu saavutab soovitud temperatuuri, võite taimeri sisse lülitada.



- Kuumuse vaikseadet saab muuta.
3. Kui nõu saavutab määratud temperatuuri, kõlab helisignaali ja ekraanile ilmub hüplikaken. Akna sulgemiseks ja funktsiooni käivitamiseks puudutage OK. Akna püsivaks väljalülitamiseks kontrollige , enne kui funktsiooni aktiveerite.

Funktsiooni peatamiseks puudutage  ja Stopp või puudutage  ja valige Juhendatud küpsetamine, valige mõni toidutüüp ja puudutage Stopp.

Menüü-üksusest väljumiseks puudutage  või ekraani parempoolset, hüplikaknast väljapoole jäävat osa.
Üksuses Menüü liikumiseks kasutage < või >.

6.15 Sulatamine

Seda funktsiooni võite kasutada toidu sulatamiseks (nt šokolaad, või). Funktsiooni saab ühe küpsetusfunktsiooni ajal korraga kasutada ainult ühel keeduväljal.

1. Puudutage ekraanil , et avada Menüü.
2. Valige loendist Pliidi funktsioonid > Sulatamine.
3. Puudutage Algas
Teil tuleb valida sobiv ala.
Ilmub hüplikaken, mis küsib, kas soovite eelmise soojusastme tühistada (kui see oli varem valitud).
Menüü-üksusest väljumiseks puudutage  või ekraani parempoolset, hüplikaknast väljapoole jäävat osa.
Üksuses Menüü liikumiseks kasutage < või >.

Funktsiooni peatamiseks puudutage ala valiku sümbolit ja siis puudutage Stopp.

7. PAINDLIK INDUKTSIOONKEEDUVÄLI



HOIATUS!

Vt ohutust käsitlevaid peatükke.

7.1 FlexiBridge

Vasakpoolse ala saab ühendada kaheks eri suurusega alaks või ka üheks suureks

küpsetusalaks. Valida saab 4 ala kombinatsiooni sõltuvalt sellest, milline on kasutatava nõu suurus. Keeduala indikaatorid muutuvad automaatselt ja näitavad võimalikku kombinatsiooni.

FlexiBridge Pliidi sisselülitamisel aktiveeritakse automaatselt tava-vaikerežiim. Kaks keeduvälja töötavad teineteisest sõltumatult.

Puudutage , et vahetada režiime FlexiBridge.

7.2 FlexiBridge Tavarežiim

Pliidi sisselülitamisel on see režiim automaatselt sees. See ühendab sektsioonid kaheks eraldi keeduväljaks. Iga ala soojusastet saab valida eraldi.

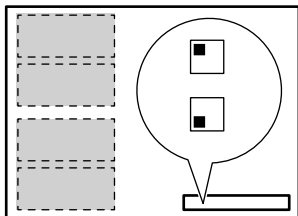

Nõu õige asend:

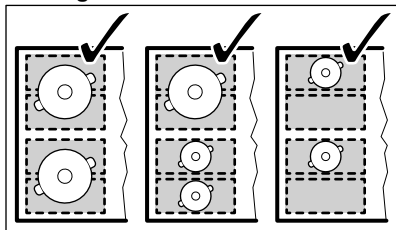

Nõu vale asend:

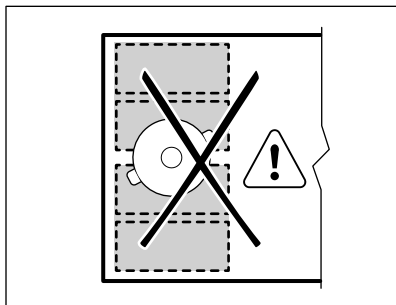

7.3 FlexiBridge Suure sildühenduse režiim

Režiimi sisselülitamiseks puudutage , kuni te näete õige režiimi indikaatorit. Selle režiimiga ühendatakse kõik kolm tagumist sektsiooni üheks keeduväljaks. Eesmine sektsioon ei ole ühendatud ja on kasutatav eraldi keeduväljana. Iga ala soojusastet saab eraldi valida.

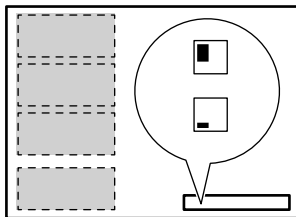

Nõu õige asend:

Selle funktsiooni kasutamiseks tuleb nõu asetada kolmele ühendatud sektsioonile. Kui kasutate nõud, mis on kahe sektsiooni alast väiksem, vilgub ekraanil  ja 1 minuti pärast lülitub kogu ala välja.

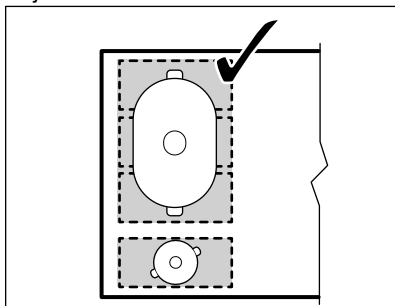

Nõu vale asend:

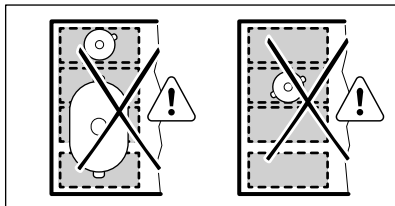

7.4 FlexiBridge Maksimaalse sildühenduse režiim

Režiimi sisselülitamiseks puudutage  kuni te näete õige režiimi indikaatorit. Selle režiimiga ühendatakse kõik seksioonid üheks keeduväljaks.

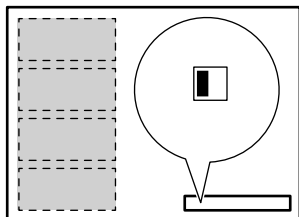

Nõu õige asend:

Selle funktsiooni kasutamiseks tuleb nõu asetada neljale ühendatud seksioonile. Kui kasutate nõud, mis on kolme seksiooni alast väiksem, ilmub ekraanile  ja 1 minuti pärast lülitub kogu ala välja.

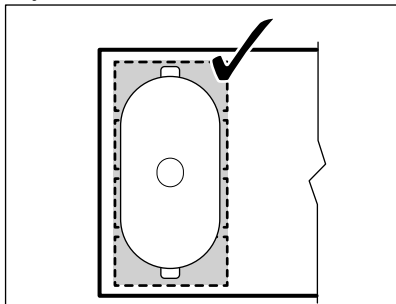

Nõu vale asend:

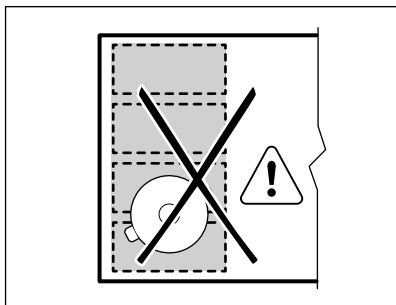



7.5 PowerSlide

See funktsioon võimaldab reguleerida temperatuuri, liigutades nõusid induktsioonialal teise asukohta. Selle funktsiooniga jagatakse vasakpoolset keedualad automaatselt kolmeks erineva kuumusseadega alaks. Pliit tuvastab nõude asukoha ja reguleerib vastavalt sellele eelnevalt valitud võimsustaset. Nõusid võib paigutada eesmisele, keskmisele või tagumisele alale. Kui paigutate nõu eesmisele alale, saate kõige kõrgema kuumustaseme (nt 9). Selle vähendamiseks lükake keedunõu keskmisele (kuumustase - 5) või tagumisele (kuumustase -1).



Selle funktsiooni puhul kasutage ainult ühte nõu, mille põhja läbimõõt on vähemalt 160 mm.

1. Puudutage üks kord .
2. Loendist funktsiooni valimiseks kerige Menüü > Pliidi funktsioonid.
 - Kui mõni vasakpoolsetest keedualadest on kasutuses, ilmub hüpikaken, mis küsib kinnitust, kas tahate eelmised kuumusseaded tühistada.
 - Ekraanile ilmub  sümbol ja kolme keeduala sümbolid koos kuumuse vaikeseadetega.

Kuumuse vaikeseadet saab vastavalt vajadusele muuta ning edaspidiseks kasutuseks uus seade salvestatakse.
3. Asetage nõu sobiva kuumustasemega keedualale. Asetage nõu valitud keeduvälja keskele ja veenduge, et te ei karda seejuures kõrvalasuvaid keedualasid. Süttivad punased indikaatorid. Kui punaseid indikaatoreid ei ole, ei saa funktsiooni sisse lülitada. Kui te soovite nõu asukohta muuta, tõstke see üles ja asetage teisele alale. Nõude libistamine võib pliidi pinnale jätta kriimustused ja värvimuutused.

Funktsiooni väljalülitamiseks puudutage ; ilmub hüpikaken. Puudutage Stopp, et funktsioon välja lülitada. Funktsiooni võite välja lülitada ka Menüü kaudu.



Liigutage nõud aegajalt. Kui pliit tegevust ei tuvasta, lülitub funktsioon 10 minuti pärast välja.

8. VIHJEID JA NÄPUNÄITEID



HOIATUS!

Vt ohutust käsitlevaid peatükke.

8.1 Nõud



Induktsioonkeeduvälja puhul kuumutab tugev elektromagnetväli nõusid väga kiiresti.



Kasutage induktsioonväljadega sobivaid nõusid.

Nõude materjal

- **õige:** malm, teras, emailitud teras, roostevaba teras, mitmekihilise põhjaga (vastava tootjapoolse tähistusega).
- **vale:** alumiinium, vask, messing, klaas, keraamika, portselan.

Keedunõud võib induktsioonpliidil kasutada, kui:

- vesi hakkab keeduvälja kõrgeima soojusastme valimisel väga kiirelt keema.
- magnet tõmbab nõu enda külge kinni.



Keedunõu põhi peaks olema võimalikult paks ja tasane. Enne nõu asetamist pliidile kontrollige, kas selle põhi on kuiv ja puhas.

Keedunõude mõõtmed

Induktsioonkeedualad kohanduvad automaatselt nõu põhja suurusega.

Keeduvälja efektiivsus oleneb kasutatava nõu läbimõõdust. Minimaalsest väiksema põhjaga keedunõu kasutab keeduvälja pakutud võimsust ainult osaliselt.



Vt jaotist "Tehnilised andmed".

8.2 Kasutamiseega kaasnevad helid

Kui kuulete:

- pragisevat heli: nõud on tehtud erinevatest materjalidest (mitmekihiline põhi).
- vilinat: kasutatakse ühte või mitut keeduvälja suurel võimsusel ja nõud on tehtud erinevatest materjalidest (mitmekihiline põhi).
- surinat: kasutatakse suurt võimsust.
- klõpsumist: elektrilülitused, nõu on tuvastatud pärast selle pliidile asetamist tuvastatud.
- sisinat, suminat: ventilaator töötab.

Need helid on normaalsed ega ole märgiks pliidi rikkest.

8.3 Öko Timer (Ökotaimer)

Energia säästmiseks lülitub keeduvälja soojendus välja enne pöördloenduse taimeri signaali kõlamist. Tööaja pikkus sõltub valitud soojusastmest ja küpsetusaja pikkusest.

8.4 Näiteid pliidi kasutamisest

Kuumusastmete ja keeduvälja tarbitava energia vahel ei ole otsest seost. Kuumusastet suurendades ei suurene energiatarve proportsionaalselt. See tähendab, et keskmise soojusastmega keeduvälja kasutab vähem kui poolt oma võimsusest.



Tabelis toodud andmed on ainult orientiirid.

Kuumusaste	Kasutamine:	Aeg (min.)	Näpunäited
1	Valmistatud toidu soojashoidmiseks.	vastavalt vajadusele	Pange keedunõule kaas peale.
1 - 2	Hollandi kaste, sulatamine: või, šokolaad, želatiin.	5 - 25	Aeg-ajalt segage.
1 - 2	Kalgendamine: kohevad omletid, küpsetatud munad.	10 - 40	Valmistage kaane all.
2 - 3	Riisi ja piimatoitude keetmine vaikselt tulel, valmistoidu soojendamine.	25 - 50	Vedeliku kogus peab olema riisi kogusest vähemalt kaks korda suurem, piimatoite tuleb poole valmistamise järel segada.
3 - 4	Köögivilja, kala, liha aurutamine.	20 - 45	Lisage paar supilusikatäit vedelikku.
4 - 5	Kartulite aurutamine.	20 - 60	Kasutage maks. ¼ l vett 750 g kartulite kohta.
4 - 5	Suuremate toidukoguste, hautiste ja suppide valmistamine.	60 - 150	Kuni 3 l vedelikku ning komponendid.
6 - 7	Kergelt praadimine: eskalopid, vasikalihast cordon bleu, karbonaad, kotletid, vorstid, maks, keedutainas, munad, pannkoogid, sõõrikud.	vastavalt vajadusele	Pöörake poole aja möödudes.
7 - 8	Tugev praadimine, praetud kartulid, ribiliha, praetükid.	5 - 15	Pöörake poole aja möödudes.
9	Vee ja pasta keetmine, liha pruunistamine (guljašš, pajapraad), friikartulite valmistamine.		
Suure koguse vee keetmine. PowerBoost on sisse lülitatud.			

9. PUHASTUS JA HOOLDUS



HOIATUS!

Vt ohutust käsitlevaid peatükke.

9.1 Üldine teave

- Puhastage pliit pärast igakordset kasutamist.
- Kasutage alati puhta põhjaga nõusid.
- Kriimustused või tumedad plekid pinnal ei mõjuta pliidi tööd.

- Kasutage pliidi pinna jaoks sobivat puhastusvahendit.
- Kasutage spetsiaalset klaasikaabitsat.



Paindlikul induktioonialal olevad jooned võivad keedunõude liigutamise tagajärjel värvi muuta või määrduda. Puhastage seda ala tavalisel viisil.

9.2 Pliidi puhastamine

- **Eemaldage kohe:** sulav plast, plastkile, suhkur ja suhkrut sisaldavad plekid, vastasel korral võib kinnikõrbenud mustus pliiti kahjustada. Püüdke vältida toidu pinnale kõrbemist. Asetage spetsiaalne kaabits õige nurga all klaaspinnale ja liigutage selle tera pliidi pinnal.
- **Eemaldage, kui pliit on piisavalt jahtunud:** katlakiviplekid, veeplekid, rasvaplekid, läikivad metalsed plekid. Puhastage pliiti niiske lapi ja mitteabrasiivse pesuainega. Pärast puhastamist kuivatage pliiti pehme lapiga.
- **Metalse läikega pleki eemaldamine:** kasutage vee ja äädika lahust ja puhastage selles niisutatud lapiga pliidipinda.
- Pliidi pinnal on horisontaalsed süvendid. Puhastage pliiti niiske lapi ja veidikese nõudepesuvahendiga, pühkides õrnalt vasakult paremale. Pärast puhastamist kuivatage pliiti pehme lapiga vasakult paremale.

10. VEAOTSING



HOIATUS!

Vt ohutust käsitlevaid peatükke.

10.1 Mida teha, kui...

Probleem	Võimalik põhjus	Lahendus
Pliiti ei saa käivitada või kasutada.	Pliit ei ole elektrivõrku ühendatud või ei ole ühendus korralik.	Kontrollige, kas pliit on õigesti elektrivõrku ühendatud. Vaadake ühendusjoonist.
	Kaitse on vallandunud.	Tehke kindlaks, kas tõrke põhjustas kaitse. Kui kaitse korduvalt uuesti vallandub, võtke ühendust elektrikuga.
	Te ei vali soojusastet 60 sekundi jooksul.	Käivitage pliit uuesti ja määrake vähemalt 60 sekundi jooksul soojusaste.
	Puudutasite korraga 2 või enamat sensorvälja.	Puudutage ainult üht sensorvälja.
	Peata on sees.	Vt "Igapäevane kasutamine".
	Juhtpaneelil on vett või rasvapritsemeid.	Pühkige juhtpaneel puhtaks.
Helisignaal kõlab ja pliit lülitub välja. Helisignaal kõlab, kui pliit välja lülitatakse.	Katsite kinni ühe või mitu sensorvälja.	Vaadake, et sensorväljad oleksid vabad.

Probleem	Võimalik põhjus	Lahendus
Pliit lülitub välja.	Olete asetanud midagi sensorväljale ①.	Vaadake, et sensorväljad oleksid vabad.
Jääkuumuse indikaator ei lülitu sisse.	Väli ei ole kuum, sest see töötas vaid lühikest aega või on sensor kahjustunud.	Kui keeduväli on piisavalt kaua töötanud, et olla kuum, pöörduge teeninduskeskusse.
Te ei saa kõrgeimat kuumustaset valida.	Teise keedualal on juba kõrgeim kuumustase valitud.	Vähendage esmalt teise keeduala võimsust.
Sensorväljad muutuvad kuumaks.	Keedunõu on liialt suur või asub sensorväljale liiga lähedal.	Asetage suuremad anumad tagumistele väljadele.
Kui puudutate paneeli sensorvälju, puudub heli.	Helid on välja lülitatud.	Lülitage heli sisse. Vt "Igapäevane kasutamine".
Ekraan ei reageeri puudutusele.	Osa ekraanist on kaetud või asetsevad nõud ekraanile liiga lähedal.	Eemaldage esemed. Võtke nõud ekraanilt ära.
Valitud on vale keel.	Keelt on kogemata muudetud.	Lähtestage kõigi funktsioonide tehaseseaded. Valige Lähtesta kõik seaded üksusest Menüü.
Paindlikul induktsoonialal olevad keedunõud ei kuumene.	Nõud on paindlikul induktsoonialal valesti paigutatud.	Asetage nõud paindlikul induktsoonialal õigele kohale. Nõude asend sõltub sisselülitatud funktsioonist või funktsioonirežiimist. Vt jaotist "Paindlik induktsooniala".
	Nõu põhja läbimõõt on valitud funktsiooni või funktsioonirežiimi jaoks ebasobiv.	Kasutage nõusid, mille põhja läbimõõt sobib valitud funktsioonile või funktsioonirežiimile. Kasutage paindliku induktsooniala ühel sektsioonil nõud, mille põhja läbimõõt on väiksem kui 160 mm. Vt jaotist "Paindlik induktsooniala".
Keeduala lülitub välja. Ilmub hoiatusteade keeduala väljalülitumise kohta.	Automaatne väljalülitus lülitab keeduala välja.	Vt "Igapäevane kasutamine". Lülitage pliit välja ja käivitage uuesti.
Ilmuvad  ja teade.	Lukustus on sees.	Vt "Igapäevane kasutamine".

Probleem	Võimalik põhjus	Lahendus
Ilmub O - X - A.	Lapselukk on sees.	Vt "Igapäevane kasutamine".
<input type="checkbox"/> vilgub.	Keeduväljal pole nõud.	Pange nõu keeduväljale.
	Kasutate ebasobivat nõud.	Kasutage sobivaid nõusid. Vt "Vihjeid ja näpunäiteid".
	Nõu põhja läbimõõt on selle keeduvälja jaoks liiga väike.	Kasutage sobivate mõõtmetega keedunõusid. Vt jaotist "Tehnilised andmed".
	FlexiBridge on sees. Ühe või enama töösoleva funktsioonirežiimi seksioonil ei ole nõud.	Pange nõud töösoleva funktsioonirežiimi õigetele vastavatele seksioonidele või muutke funktsioonirežiimi. Vt jaotist "Paindlik induktsiooniala".
	PowerSlide on sees. Paindlikule induktsioonialale on pandud kaks keedunõud.	Kasutage ainult ühte nõud. Vt jaotist "Paindlik induktsiooniala".
Süttivad <input type="checkbox"/> ja number.	Seadmel ilmes tõrge.	Lülitage pliit välja ja käivitage uuesti 30 sekundi möödudes. Kui <input type="checkbox"/> süttib uuesti, eemaldage pliit vooluvõrgust. Lülitage pliit vooluvõrku tagasi 30 sekundi pärast. Kui probleem ilmneb uuesti, pöörduge hoolduskeskusse.
Võite kuulda pidevat piik-suheli.	Elektriühendus on vale.	Eemaldage pliit vooluvõrgust. Laske kvalifitseeritud elektrikul ühendused üle kontrollida.

10.2 Kui lahendust ei leidu...

Kui te ei suuda probleemile ise lahendust leida, siis võtke ühendust edasimüüja või teeninduskeskusega. Andke teada andmesildil olevad andmed. Mõelge, kas olete pliiti kindlasti õigesti kasutanud. Kui

seadet on valesti kasutatud, ei tarvitse teeninduse tehniku või edasimüüja töö isegi garantiiajal tasuta olla. Teenindust ja garantiitingimusi puudutavad juhised leiate garantiibrošüürist.

11. PAIGALDAMINE



HOIATUS!
Vt ohutust käsitlevaid peatükke.

11.1 Enne paigaldamist

Enne pliidi paigaldamist kirjutage üles alltoodud andmed, mis on ära toodud

andmesildil. Andmesilt asub seadme korpuse põhjal.

Seerianumber

11.2 Integreeritud pliigid

Integreeritud pliiti võib kasutada alles pärast seda, kui see on paigutatud sobivasse standardile vastavasse sisseehitatud mööblisse ja tööpinda.

11.3 Ühenduskaabel

- Selle seadme juurde kuulub ka ühenduskaabel.
- Kui toitekaabel on viga saanud, tuleb see asendada kaablitüübiga: H05V2V2-F, mis talub 90 °C või kõrgemat temperatuuri. Pöörduge lähimasse teeninduskeskuse.

11.4 Paigaldamine

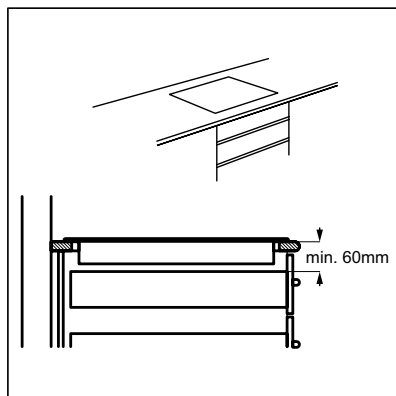
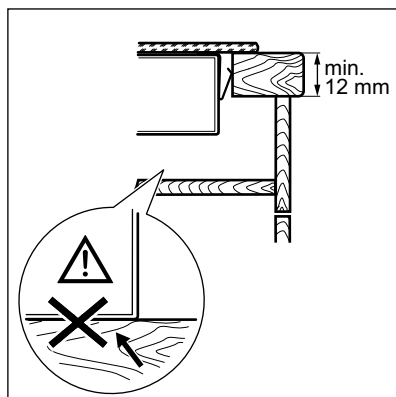
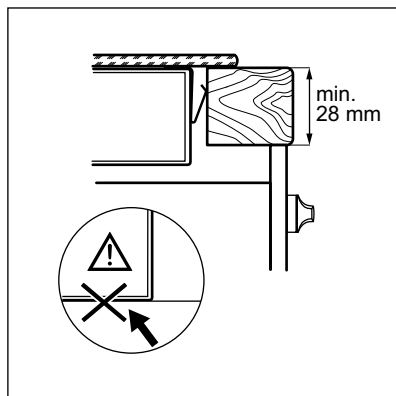
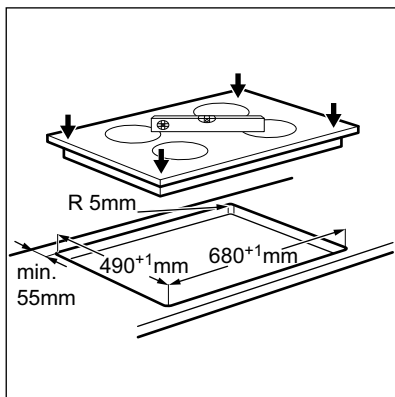
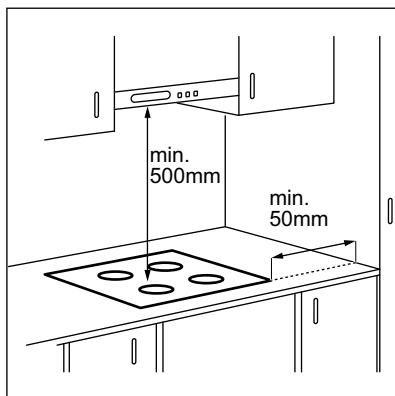



Kui seade paigaldatakse sahtli kohale, võivad seal olevad esemed toiduvalmistamise ajal pliidi ventilatsiooni tõttu soojaks minna.

12. TEHNILISED ANDMED

12.1 Andmeplaat

Mudel EIS7548
Tüüp 62 C4A 05 CA
Induktsioon 7.35 kW
Seerianr.
ELECTROLUX

Tootenumber (PNC) 949 596 615 00
220 - 240 V / 400 V 2N 50 - 60 Hz
Valmistatud Saksamaal
7.35 kW



12.2 Tarkvaralitsentsid

Käesolevas pliidis sisalduv tarkvara sisaldab autoriõigusega kaitstud tarkvara, millel on BSD, fontconfig, FTL, GPL-2.0, LGPL-2.0, LGPL-2.1, libJpeg, zLib/ libpng, MIT, OpenSSL / SSLEAY ISC, Apache 2,0 ja teised litsentsid.

Tutvuge litsentsi täistekstiga jaotises:
Menüü > Seaded > Hooldus > Litsents.

Avatud lähtekoodiga tarkvara lähtekoodi võite alla laadida, klõpsates toote veebilehel olevat hüperlinki.

12.3 Keeduväljade tehnilised näitajad

Keeduväli	Nimivõimsus (maks. soojusaste) [W]	PowerBoost [W]	PowerBoost maksimumkestus [min]	Nõu läbimõõt [mm]
Keskmine eesmine	1400	2500	4	125 - 145
Parempoolne tagumine	2300	3600	10	180 - 240
Paindlik indukt-sioonkeeduväli	2300	3200	10	minimaalne 100

Keeduväljade võimsus võib vähesel määral erineda tabelis toodud andmetest. See on oleneb kasutatavate nõude materjalist ja suurusest.

Parimate tulemuste saamiseks kasutage nõusid, mille läbimõõt ei ole tabelis toodust suurem.

13. ENERGIATÕHUSUS

13.1 Tooteteave vastavalt direktiivile EU 66/2014

Mudeli tunnus	EIS7548
---------------	---------

Keeduplaadi tüüp		Integreeritud pliit
Keeduväljade arv		2
Keeduväljade arv		1
Kuumutamisiis		Induktsioon
Ringikujuliste keeduväljade läbimõõt (Ø)	Keskmine eesmine Parempoolne tagumine	14,5 cm 24,0 cm
Keeduvälja pikkus (P) ja laius (L)	Vasak	P 46,5 cm L 21,4 cm
Keeduvälja energiatarbimine (EC electric cooking)	Keskmine eesmine Parempoolne tagumine	187,5 Wh/kg 185,2 Wh/kg
Keeduala energiatarbimine (EC electric cooking)	Vasak	187,0 Wh/kg
Pliidi energiatarbimine (EC electric hob)		186,8 Wh/kg

EN 60350-2 - Kodumajapidamises kasutatavad elektrilised toiduvalmistusseadmed - Osa 2: Pliidid - Meetodid jõudluse mõõtmiseks

13.2 Energiasääst

Järgmisi nõuandeid järgides saate igapäevaselt energiat kokku hoida.

- Vett kuumutades piirduge vajaliku kogusega.

- Võimalusel pange keedunõule alati kaas peale.
- Enne keeduvälja sisselülitamist asetage sellele keedunõu.
- Pange väiksem nõu väiksemale keeduväljale.
- Pange nõu otse keeduvälja keskele.
- Toidu soojashoidmiseks või sulatamiseks kasutage jääkkuumust.

14. JÄÄTMEKÄITLUS

Sümboliga  tähistatud materjalid võib ringlusse suunata. Selleks viige pakendid vastavatesse konteineritesse. Aidake hoida keskkonda ja inimeste tervist ja suunake elektri- ja elektroonilised jäätmed ringlusse. Ärge visake

sümboliga  tähistatud seadmeid muude majapidamisjäätmete hulka. Viige seade kohaliku ringluspunkti või pöörduge abi saamiseks kohaliku omavalitsusse.

SATURS

1. DROŠĪBAS INFORMĀCIJA.....	24
2. DROŠĪBAS NORĀDĪJUMI.....	26
3. IZSTRĀDĀJUMA APRAKSTS.....	29
4. ĪSA PAMĀCĪBA.....	30
5. PIRMS PIRMĀS LIETOŠANAS REIZES.....	31
6. IZMANTOŠANA IKDIENĀ.....	31
7. FLEKSIBLA INDUKCIJAS GATAVOŠANAS ZONA.....	35
8. PADOMI UN IETEIKUMI.....	38
9. KOPŠANA UN TĪRĪŠANA.....	40
10. PROBLĒMRISINĀŠANA.....	40
11. UZSTĀDĪŠANA.....	43
12. TEHNISKIE DATI.....	45
13. ENERGOEFEKTIVITĀTE.....	45

MĒS DOMĀJAM PAR JUMS

Pateicamies, ka iegādājāties Electrolux ierīci. Ierīces ražošanā un modernizēšanā uzkrāta gadu desmitiem ilga pieredze. Tā radīta pārdomāta un mūsdienīga, tieši kā jums. Katru reizi to lietojot, varat būt pārliecināti, ka gūsiet labus rezultātus. Lai arī lūdzam Electrolux!

Apmeklējiet mūsu mājas lapu:



Atrodiet lietošanas padomus, brošūras, informāciju par traucējumu novēršanu un apkopi:

www.electrolux.com/webselfservice



Reģistrējiet savu produktu, lai uzlabotu pakalpojumu:

www.registerelectrolux.com



Iegādājieties ierīcei oriģinālās rezerves daļas, materiālus un piederumus:

www.electrolux.com/shop

KLIENTU APKALPOŠANA UN PAKALPOJUMI

Iesakām izmantot oriģinālās rezerves daļas.

Sazinoties ar apkalpes dienestu, pārliecinieties, vai jums ir šādi dati: Modelis, izstrādājuma Nr., sērijas numurs.

Šo informāciju var atrast tehnisko datu plāksnītē.

 Drošības informācija brīdinājumam un piesardzībai

 Vispārēja informācija un padomi

 Informācija par apkārtējo vidi

Izmaiņu tiesības rezervētas.

1. DROŠĪBAS INFORMĀCIJA

Pirms ierīces uzstādīšanas un lietošanas rūpīgi izlasiet pievienotos norādījumus. Ražotājs neatbild par

savainojumiem un bojājumiem, kas radušies ierīces nepareizas uzstādīšanas vai izmantošanas rezultātā. Glabājiet šīs instrukcijas drošā, pieejamā vietā, lai tās varētu izmantot nākotnē.

1.1 Bērnu un nespējīgu cilvēku drošība

- Šo ierīci drīkst izmantot bērni no 8 gadu vecuma un cilvēki ar ierobežotām fiziskām, sensorām vai garīgām spējām, vai pieredzes un zināšanu trūkumu atbildīgās personas uzraudzībā vai, ja tie ir informēti par ierīces drošu lietošanu un izprot potenciālos riskus.
- Bērniem no 3 līdz 8 gadu vecumam un personām ar ļoti plašu un sarežģītu invaliditāti jāliedz piekļuve ierīcei, ja vien tos nepārtraukti neuzrauga.
- Ierīces tuvumā nedrīkst atrasties bērni līdz 3 gadu vecumam bez uzraudzības.
- Neļaujiet bērniem rotaļāties ar ierīci.
- Neļaujiet bērniem tuvojies iepakojumam un atbrīvojieties no tā attiecīgi.
- Neļaujiet bērniem un dzīvniekiem tuvojies ierīcei tās darbības vai dzesēšanas laikā. Pieejamās sastāvdaļas ir karstas.
- Ja ierīcei ir bērnu drošības ierīce, tā jāaktivizē.
- Bērni nedrīkst tīrīt ierīci un veikt tās apkopi bez uzraudzības.

1.2 Vispārīgi drošības norādījumi

- **BRĪDINĀJUMS!** Lietošanas laikā ierīce sakarst. Nepieskarities sildelementiem.
- Nelietojiet ierīci ar ārēju laika slēdzi vai atsevišķu tālvadības sistēmu.
- **BRĪDINĀJUMS!** Gatavojot uz plīts ēdienu ar taukiem vai eļļu bez pieskatīšanas, var izcelties ugunsgrēks.
- **NEMĒĢINIET** dzēst uguni ar ūdeni, bet izslēdziet ierīci un apsedziet liesmu, piemēram, ar vāku vai ugunsdrošības segu.

- UZMANĪBU! Gatavošanas process jāuzrauga. Īss gatavošanas process jāuzrauga nepārtraukti.
- BRĪDINĀJUMS! Aizdeģšanās risks: Neturiet priekšmetus uz plīts virsmām.
- Nenovietojiet uz plīts virsmas metāla priekšmetus, piemēram, nažus, dakšas, karotes un vākus, jo tie var sakarst.
- Netīriet ierīci ar tvaika tīrītāju.
- Pēc lietošanas izslēdziet plīts virsmas elementu ar tā vadību un nepaļaujieties uz trauka noteicēju.
- Ja stikla keramikas virsma/stikla virsma ir saplaisājusi, izslēdziet ierīci un atslēdziet to no elektriskās strāvas avota. Gadījumā, ja ierīce ir pievienota strāvas avotam tieši, izmantojot savienojuma kārbu, noņemiet drošinātāju, lai atvienotu ierīci no strāvas avota. Abos gadījumos sazinieties ar Pilnvarotu servisa centru.
- Ja elektrības padeves vads ir bojāts, lai izvairītos no nelaimes gadījumiem, to jānomaina ražotājam, pilnvarotam servisa pārstāvim vai kvalificētam speciālistam.
- BRĪDINĀJUMS! Izmantojiet tikai ierīces ražotāja ieteiktās vai ierīces lietošanas instrukcijā norādītās plīts vadīklas vai plīts vadīklas, kas iestrādātas ierīcē. Nepiemērotu plīts vadīklu lietošana var izraisīt negadījumus.

2. DROŠĪBAS NORĀDĪJUMI

2.1 Uzstādīšana



BRĪDINĀJUMS!

Ierīci drīkst uzstādīt tikai kvalificēta persona.



BRĪDINĀJUMS!

Pastāv savainojumu vai ierīces bojājumu risks.

- Noņemiet visu iepakojumu.
- Neuzstādiet un nelietojiet bojātu ierīci.
- Ievērojiet kopā ar ierīci piegādātās uzstādīšanas norādes.
- Nodrošiniet starp blakus uzstādītām ierīcēm piemērotu attālumu.
- Vienmēr uzmanīgi pārvietojiet ierīci, jo tā ir smaga. Vienmēr izmantojiet drošības cimdus un ierīces komplektācijā iekļautos apavus.
- Apstrādājiet nozāģētās virsmas ar hermetizējošu līdzekli, lai nepieļautu piebriešanu mitruma ietekmē.
- Aizsargājiet ierīces apakšu no tvaika un mitruma.
- Neuzstādiet ierīci blakus durvīm vai zem logiem. Tas jāievēro, lai, atverot durvis vai logu, nenokristu ēdiena gatavošanas trauki.

- Katrai ierīcei apakšā ir dzesēšanas ventilators.
- Ja ierīce tiek uzstādīta virs atvilktnes:
 - Neglabājiet mazus gabalus vai papīra lapas, kuras varētu izvilkt, tādējādi sabojājot dzesēšanas ventilatorus vai dzesēšanas sistēmu.
 - Starp ierīces apakšdaļu un atvilktnē saliktām lietām ieturiet vismaz 2 cm attālumu.

2.2 Elektrības padeves pieslēgšana



BRĪDINĀJUMS!

Var izraisīt ugunsgrēku un elektrošoku.

- Elektrības padeves pieslēgšana jāveic sertificētam elektriķim.
- Ierīce jābūt iezemētai.
- Pirms jebkādu darbību veikšanas pārliecinieties, ka ierīce ir atvienota no strāvas padeves.
- Pārliecinieties, ka tehnisko datu plāksnītē norādītie parametri atbilst elektroīkla parametriem.
- Pārliecinieties, lai ierīce tiktu pareizi uzstādīta. Valīgs vai neatbilstošs strāvas vads vai kontaktdakša (ja tāda ir) var izraisīt kontakta pārkaršanu.
- Izmantojiet atbilstošu strāvas kabeli.
- Nepieļaujiet elektrības vadu samezģlošanos.
- Pārliecinieties, lai tiktu uzstādīta aizsardzība pret elektrošoku.
- Izmantojiet vada atslogotāju.
- Pieslēdzot ierīci rozetei, pārliecinieties, ka elektrības vads vai kontaktdakša (ja tāda ir) nepieskaras ierīces karstajām daļām vai ēdiena gatavošanas traukiem.
- Nelietojiet daudzkontaktu adapterus vai pagarinātājus.
- Rīkojieties uzmanīgi, lai nesabojātu kontaktdakšu (ja tāda ir) un strāvas vadu. Sazinieties ar pilnvarotu servisa centru vai elektriķi, lai nomainītu bojātu strāvas kabeli.
- Daļas, kas nodrošina aizsardzību pret elektrošoku no strāvu vadošiem un izolētajiem elementiem, jānostiprina tā, lai tos nevarētu noņemt bez instrumentiem.

- Pieslēdziet kontaktspraudni kontaktlīgzdai tikai uzstādīšanas beigās. Pārbaudiet, vai pēc uzstādīšanas kontaktspraudnim var brīvi piekļūt.
- Ja kontaktlīgzda ir valīgs, neievietojiet tajā kontaktspraudni.
- Nekad neatslēdziet ierīci no tīkla, velkot aiz barošanas kabeļa. Vienmēr velciet aiz spraudkontakta.
- Ir jāizmanto atbilstošas izolācijas ierīces: automātslēdži, drošinātāji (no turētājiem izskrūvējami drošinātāji), zemējuma noplūdes automātslēdži un savienotāji.
- Elektroinstalācijā jābūt izolācijas ierīcei, kas ļauj atvienot ierīci no visiem elektroīkla poliem. Izolācijas ierīcē atstarpei starp kontaktiem jābūt vismaz 3 mm.

2.3 Izmantošana



BRĪDINĀJUMS!

Savainojumu, apdegumu vai elektrošoka risks.

- Pirms pirmās ieslēgšanas noņemiet iepakojuma, marķējuma un aizsardzības plēves (ja tādas ir).
- Šī iekārta paredzēta tikai izmantošanai mājās.
- Nemainiet šīs ierīces specifikācijas.
- Pārliecinieties, vai ventilācijas atveres nav bloķētas.
- Neatstājiet ieslēgtu ierīci bez uzraudzības.
- Pēc katras izmantošanas reizes, iestatiet gatavošanas zonu stāvoklī Izslēgt.
- Nepaļaujieties uz trauka noteicēju.
- Nenovietojiet galda piederumus un katlu vākus uz gatavošanas zonām. Tie var sakarst.
- Nedarbiniet ierīci ar mitrām rokām vai, ja tā saskaras ar ūdeni.
- Nelietojiet ierīci kā darbvirsmu vai uzglabāšanai paredzētu virsmu.
- Ja ierīces virsma ir ierīplaisājusi, nekavējoties atvienojiet ierīci no elektroīkla. Tas jādara, lai novērstu elektrošoku.
- Lietotājiem ar elektrokardiostimulatoru jūturas vismaz 30 cm attālumā no indukcijas gatavošanas zonām, kad ierīce tiek darbināta.

- Kad ievietojat ēdienu karstā eļļā, tā var šļakstēt.



BRĪDINĀJUMS!

Pastāv ugunsgrēka vai sprādziena risks.

- Uzkarseti tauki un eļļa var radīt uzliesmojošu tvaiku. Gatavojot ar taukvielām un eļļu, netuviniet tām atklātu liesmu vai sakarsētus priekšmetus.
- Tvaiki, kurus izdala ļoti karsta eļļa, var izraisīt spontānu aizdegšanos.
- Izlietota eļļa, kas satur ēdiena atliekas, var izraisīt ugunsgrēku pie zemākas temperatūras nekā eļļa, kas tiek lietota pirmo reizi.
- Neievietojiet ierīcē, neturiet tās tuvumā vai uz tās viegli uzliesmojošas vielas vai ar viegli uzliesmojošām vielām piesūcinātus priekšmetus.



BRĪDINĀJUMS!

Pastāv ierīces bojājumu risks.

- Nenovietojiet karstus ēdiena gatavošanas traukus uz vadības paneļa.
- Nedrīkst novietot karstu pannas vāku uz plīts stikla virsmas.
- Ēdiena gatavošanas laikā neļaujiet ēdiena gatavošanas traukiem izvārtīties tukšiem.
- Gādājiet, lai uz ierīces neuzkristu nekādi priekšmeti un ēdiena gatavošanas trauki. Tā var sabojāt virsmu.
- Neieslēdziet sildriņķus, ja uz tiem novietots tukšs ēdiena gatavošanas trauks, vai bez ēdiena gatavošanas trauka.
- Nenovietojiet uz ierīces alumīnija foliju.

- Ēdiena gatavošanas trauki, kas izgatavoti no čuguna vai alumīnija lējuma, vai kuru apakša ir bojāta, var saskrāpēt stiklu / stikla keramiku. Pārvietojot šādus priekšmetus pa plīts virsmu, vienmēr paceliet tos.
- Šī ierīce paredzēta tikai ēdiena gatavošanai. To nedrīkst lietot citiem nolūkiem, piemēram, telpu apsildei.

2.4 Aprūpe un tīrīšana

- Regulāri tīriet ierīci, lai novērstu virsmas materiāla sabojāšanos.
- Pirms ierīces tīrīšanas izslēdziet to un ļaujiet tai atdzist.
- Atvienojiet ierīci no elektrotīkla pirms apkopes veikšanas.
- Ierīces tīrīšanai neizmantojiet tvaiku un neizsmidziniet ūdeni.
- Tīriet ierīci ar mitru, mīkstu drānu. Lietojiet tikai neitrālus tīrīšanas līdzekļus. Neizmantojiet abrazīvus izstrādājumus, abrazīvus sūkļus, šķīdinātājus vai metāla priekšmetus.

2.5 Servisa izvēle

- Lai salabotu ierīci, sazinieties ar pilnvarotu servisa centru.
- Lietojiet tikai oriģinālas rezerves daļas.

2.6 Ierīces utilizācija



BRĪDINĀJUMS!

Pastāv savainošanās vai nosmakšanas risks.

- Sazinieties ar vietējo pašvaldību, lai noskaidrotu, kā pareizi utilizēt ierīci.
- Atvienojiet ierīci no elektropadeves.
- Nogrieziet strāvas kabeli netālu no ierīces un utilizējiet to.

3. IZSTRĀDĀJUMA APRAKSTS

3.1 Gatavošanas virsmas izkārtojums

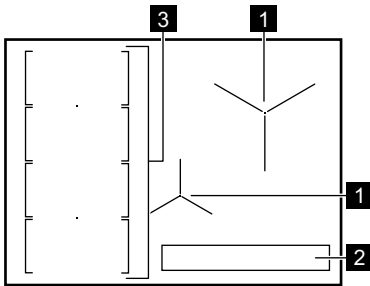



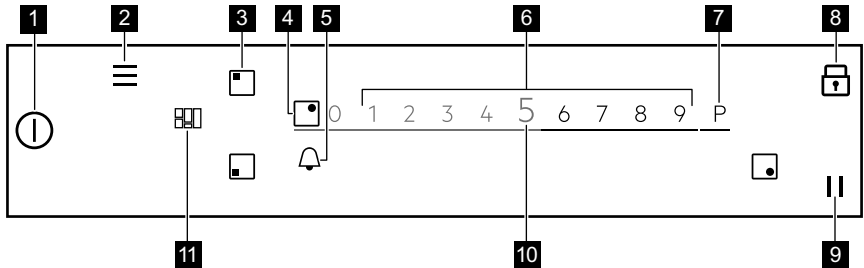

- 1** Indukcijas gatavošanas zona
- 2** Vadības panelis
- 3** Elastīga indukcijas vārīšanas zona sastāv no četrām sekcijām

3.2 Gatavošanas zonas panelis



Lai aplūkotu pieejamos iestatījumus, pieskarieties pie atbilstošā simbola.

Simbols	Komentāri
1 ①	IESLĒGT / IZSLĒGT Lai aktivizētu vai deaktivizētu plīts virsmu.
2 ≡	Izvēlne Lai atvērtu un atvērtu izvēlni.
3 □	Zonas izvēle Lai atvērtu izvēlētās zonas slīdni.
4 -	Zonas indikators Rāda, kurai zonai aktivizēts slīdnis.
5 🔔	- Taimera funkcijas iestatīšanai.
6 -	Slīdnis Sildīšanas pakāpes regulēšanai.
7 P	PowerBoost Lai ieslēgtu funkciju.
8 🔒	Bloķēšana Funkcijas aktivizēšanai un deaktivizēšanai.

Simbols	Komentāri	
	Pauze	Funkcijas aktivizēšanai un deaktivizēšanai.
 0 – 9	-	Rāda pašreizējo sildīšanas pakāpi.
 	FlexiBridge	Trīs funkcijas režīmu pārslēgšanai.

3.3 OptiHeat Control (trīs darbību atlikušā siltuma indikators)



BRĪDINĀJUMS!

III / II / I Pastāv risks gūt apdegumus atlikušā siltuma dēļ. Indikators uzrāda atlikušā siltuma līmeni.

Indukcijas gatavošanas zonas rada gatavošanas procesam nepieciešamo siltumu tieši ēdiena gatavošanas trauka pamatnē. Stikla keramika tiek sakarsēta, izmantojot ēdiena gatavošanas trauku siltumu.

4. ĪSA PAMĀCĪBA

4.1 Skārienekrāna lietošana

- Lai aktivizētu konkrētu iespēju, pieskarieties pie attiecīgā simbola displejā.
- Izvēlētā funkcija aktivizējas, kad jūs noņemat pirkstu no displeja.
- Lai ritinātu pieejamās iespējas, lietojiet ātru žestu vai velciet pirkstu pa displeju.
- Žesta stiprums nosaka, cik ātri ekrāns kustas.
- Ritināšana var apstāties pati par sevi, vai arī jūs varat to apstādināt nekavējoties, pieskaroties displejam.
- Jūs varat mainīt lielāko daļu no displejā redzamajiem parametriem, kad pieskaraties atbilstošajiem simboliem.
- Lai iestatītu nepieciešamo funkciju vai laiku, jūs varat ritināt sarakstu vai

pieskarties iespējai, kuru gribat izvēlēties.

- Kad plīts virsma ir aktivizēta un daži simboli pazūd no displeja, pieskarieties displejam jebkurā vietā. Visi simboli atkal ir redzami.
- Aktivizējot atsevišķas funkcijas, parādās uznirstošais logs ar papildu informāciju.
- Var izmantot tikai simbolus ar aizmugurgaismojumu.
- Lai aktivizētu taimera funkcijas, vispirms izvēlieties zonu.

4.2 Izvēlne struktūra

Pieskarieties pie , lai atvērtu un mainītu plīts virsmas iestatījumus vai aktivizētu dažas funkcijas. Tabulā redzama pamata Izvēlne struktūra.

Izvēlne

Gatavošanas palīgs	
Plīts funkcijas	PowerSlide
	Kušana

Iestatījumi	Bērnu drošības funkcija		
	Hronometrs		
	Uzstādīšana	Gatavošanas palīgs	
		Valoda	
		Taustiņu skaņa	
		Skaņas signāla skaļums	
		Displeja spilgtums	
	Servisa izvēlne	Demonstrācijas režīms	
		Licence	
		Parādīt programmatūras versiju	
		Trauksmes vēsture	
		Atiestatīt Iest.	

Lai aizvērtu Izvēlne, pieskarieties pie  vai displeja labajai pusei ārpus uznirstošā loga. Lai navigētu pa Izvēlne, lietojiet < vai >.

Kad jūs turat piespiestas dažas no Izvēlne pieejamajām iespējām, parādās

īss apraksts. Ievērojiet ieteikumus, lai ērti navigētu pa Izvēlne.

Ja atrodaties Izvēlne apakšā, ritiniet sarakstu uz augšu un lietojiet < vai pieskarieties , lai aizvērtu Izvēlne.

5. PIRMS PIRMĀS LIETOŠANAS REIZES



BRĪDINĀJUMS!
Skatiet sadaļu "Drošība".

Iestatījumu var mainīt Izvēlne > Iestatījumi > Uzstādīšana. Skatiet sadaļu „Izmantošana ikdienā”.

5.1 Pieslēdzot ierīci elektrotīklam pirmo reizi

Kad pieslēdzat plīts virsmu elektrotīklam, jums jāiestata Valoda, Displeja spilgtums un Skaņas signāla skaļums.

6. IZMANTOŠANA IKDIENĀ



BRĪDINĀJUMS!
Skatiet sadaļu "Drošība".

6.1 Aktivizēšana un deaktivizēšana

Pieskarieties pie  vienu sekundi, lai aktivizētu vai deaktivizētu plīti.

6.2 Automātiskā izslēgšanās

Funkcija automātiski izslēgs ierīci, ja:

- visas gatavošanas zonas tiek izslēgtas;
- jūs neiestatījāt sildīšanas pakāpi pēc plīts virsmas aktivizēšanas;
- jūs izlējāt vai nolikāt kaut ko uz vadības paneļa ilgāk par 10

sekundēm (piem., pannu, divieli utt.). Atskan skaņas signāls un plīts virsma izslēdzas. Noņemiet priekšmetu vai noīriet vadības paneli;

- plīts virsma kļuvusi pārāk karsta (piemēram, kad katls ir izvārījies sauss). Ļaujiet gatavošanas zonai atdzist, pirms atkal lietojat plīti;
- jūs izmantojat nepareizus ēdiena gatavošanas traukus vai arī uz konkrētās zonas nav ēdiena gatavošanas trauku. Baltais gatavošanas zonas simbols mirgo un indukcijas gatavošanas zona automātiski izslēdzas pēc 1 minūtes.
- gatavošanas zona netika izslēgta vai netika mainīta sildīšanas pakāpe. Pēc kāda laika parādās ziņojums un plīts izslēdzas.

Attiecība starp siltuma pakāpi un plīts virsmas izslēgšanās laiku:

Karsēšanas pakāpe	Plīts virsma atslēdzas pēc
1 - 2	6 stundas
3 - 5	5 stundas
6	4 stundas
7 - 9	1,5 stundas

6.3 Sildīšanas pakāpe

1. Ieslēdziet plīti.
2. Uzlieciet katlu uz izvēlētās gatavošanas zonas.

Displejā parādās aktīvās gatavošanas zonas slīdnis, kas ir aktīvs 8 sekundes.

3. Pieskarities vai velciet ar pirkstu, lai iestatītu vēlamu sildīšanas pakāpi.

Simbols kļūst sarkans un palielinās.

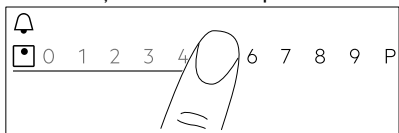

6.4 Gatavošanas zonu lietošana

Ēdiena gatavošanas traukus lieciet izvēlētās gatavošanas zonas centrā. Indukcijas gatavošanas zonas līdz zināmāi robežai automātiski pielāgojas

ēdiena gatavošanas trauka apakšas izmēram.

Kad katls ir novietots uz izvēlētās gatavošanas zonas, plīts virsma automātiski to nosaka, un displejā parādās attiecīgais slīdnis. Slīdnis ir redzams 8 sekundes, un pēc tam displejs atgriežas pie galvenā rādījuma. Lai aizvērtu slīdni ātrāk, pieskarities pie ekrāna ārpus slīdņa zonas.

Kad ir aktīvas citas zonas, zonas, kuru vēlaties izmantot, sildīšanas pakāpe var būt ierobežota. Skatiet "Jaudas pārvaldība".



Pārbaudiet, vai katls ir piemērots lietošanai ar indukcijas plītiem. Lai iegūtu plašāku informāciju par ēdiena gatavošanas veidiem, skatiet sadaļu "Padomi un ieteikumi". Pārbaudiet katla izmēru sadaļā "Tehniskie dati".

6.5 PowerBoost

Šī funkcija aktivizē vairāk jaudas attiecīgajai indukcijas gatavošanas zonai; tā ir atkarīga no ēdiena gatavošanas trauku izmēra. Šo funkciju var aktivizēt tikai uz īsu laiku.

1. Vispirms pieskarities pie nepieciešamās zonas simbola.
2. Pieskarities pie **P** vai velciet pirkstu pa labi, lai aktivizētu funkciju izvēlētajai gatavošanas zonai.

Simbols kļūst sarkans un palielinās. Funkcija izslēdzas automātiski. Lai izslēgtu funkciju manuāli, izvēlieties zonu un mainiet tās sildīšanas pakāpi.



Lai aplūkotu maksimālās ilguma vērtības, skatiet sadaļu "Tehniskie dati".

6.6 Jaudas pārvaldība

- Gatavošanas zonas tiek sagrupētas atbilstoši atrašanās vietai un fāžu skaitam uz plīts. Skatīt attēlu.
- Katras fāzes maksimālā elektrības slodze ir 3680 W.

- Funkcija sadala jaudu starp gatavošanas zonām, kas pieslēgtas tai pašai fāzei.
- Šī funkcija aktivizējas, kad vienai fāzei pieslēgto gatavošanas zonu kopējā elektrības slodze pārsniedz 3680 W.
- Funkcija samazina jaudu citām gatavošanas zonām, kas pieslēgtas pie tās pašas fāzes, kura ietekmē pieejamās sildīšanas pakāpes.
- Maksimālā sildīšanas pakāpe ir redzama uz slīdņa. Aktīvi ir tikai baltie cipari.
- Ja augstāka sildīšanas pakāpe nav pieejama, samaziniet to vispirms citām gatavošanas zonām.

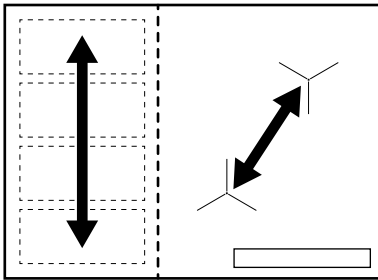



6.7 Taimeris



Laika atskaites taimeris

Šo funkciju var izmantot, lai norādītu, cik ilgi gatavošanas zonai būtu jādarbojas vienas vārīšanas reizes laikā.

Funkciju var iestādīt katrai gatavošanas zonai atsevišķi.

1. Iestatiet attiecīgās gatavošanas zonas sildīšanas pakāpi un pēc tam funkciju.
2. Pieskarties pie . Displejā parādīsies taimera izvēlnes logs.
3. Atzīmējiet , lai ieslēgtu funkciju. Simboli mainās uz  .
4. Bīdīt pirkstu pa kreisi vai pa labi, lai atlasītu vēlamo laiku (piem., stundas un/vai minūtes).
5. Pieskarities pie LABI, lai apstiprinātu savu izvēli.

Jūs varat arī atsaukt savu izvēli ar **X**.

Kad laiks beidzies, atskan skaņas signāls un sāk mirgot . Pieskarities pie , lai izslēgtu signālu.



Lai deaktivizētu funkciju, iestatiet sildīšanas pakāpi uz **0**. Alternatīvi pieskarities pie  pa kreisi no taimera vērtības, pieskarities pie **X** tam blakus, un apstiprinātu savu izvēli, kad parādā uznirstošais logs.

Laika atgādinājums

Šo funkciju var lietot, kad plīts ir ieslēgta un gatavošanas zonas neestrādā.

Šī funkcija neietekmē gatavošanas zonu darbību.

1. Izvēlieties jebkuru gatavošanas zonu. Displejā parādīsies attiecīgais slīdnis.
2. Pieskarties pie . Displejā parādīsies taimera izvēlnes logs.
3. Bīdīt pirkstu pa kreisi vai pa labi, lai atlasītu vēlamo laiku (piem., stundas un minūtes).
4. Pieskarities pie LABI, lai apstiprinātu savu izvēli.

Jūs varat arī atsaukt savu izvēli ar **X**. Kad laiks beidzies, atskan skaņas signāls un sāk mirgot . Pieskarities pie , lai izslēgtu signālu.



Lai deaktivizētu funkciju, pieskarities pie  pa kreisi no taimera vērtības, pieskarities pie **X** tam blakus, un apstiprinātu savu izvēli, kad parādā uznirstošais logs.

Hronometrs

Funkcija automātiski sāk skaitīt uzreiz pēc gatavošanas zonas aktivizēšanas. Lietojiet šo funkciju, lai pārbaudītu, cik ilgi tā darbojas.



1. Pieskarities pie  lai atvērtu Izvēlne.
2. Ritiniet Izvēlne, lai atlasītu lestatījumi > Hronometrs.
3. Pieskarities pie slēdža, lai izslēgtu/izslēgtu funkciju.

Lai aizvērtu Izvēlne, pieskarieties pie  vai displeja labajai pusei ārpus uznirstošā loga. Lai navigētu pa Izvēlne, lietojiet < vai >.



Funkcija nepārtrauc darbību, kad jūs paceļat katlu. Lai atiestatītu funkciju un atkal ieslēgtu to manuāli, pieskarieties pie , atlasiet Atiestatīt no uznirstošā loga. Funkcija sāk skaitīt no 0. Lai Pauze funkciju uz vienu gatavošanas sesiju, pieskarieties pie  un atlasiet Pauze no uznirstošā loga. Atlasiet Sākt, lai turpinātu skaitīšanu.

6.8 Pauze

Šī funkcija iestata zemāko sildīšanas pakāpi visās ieslēgtajās gatavošanas zonās.

Kad šī funkcija ir ieslēgta, var izmantot tikai  un  simbolus. Visi pārējie simboli uz vadības paneļa ir bloķēti.

Funkcija neaptur taimera funkciju.

Pieskarieties pie , lai ieslēgtu funkciju.  iedegas. Sildīšanas pakāpe ir samazināta līdz 1.



Lai deaktivizētu funkciju pieskarieties pie .

Funkcija izslēdz PowerBoost. Augstāko sildīšanas pakāpe atkārtoti aktivizējas, kad jūs atkal pieskaraties pie .

6.9 Bloķēšana

Vadības paneli var nobloķēt plīts virsmas darbības laikā. Tas nepieļaus nejaušu sakarsēšanas iestatījumu maiņu.

Vispirms iestatiet sildīšanas pakāpi.

Pieskarieties pie , lai ieslēgtu funkciju. Lai deaktivizētu funkciju, turiet nospiestu  3 sekundes.



Kad deaktivizējat plīti, jūs deaktivizējat arī šo funkciju.

6.10 Bērnu drošības funkcija

Šī funkcija nepieļauj nejaunu plīts ieslēgšanu un lietošanu.

1. Pieskarieties pie  displejā, lai atvērtu Izvēlne.
2. Atlasiet Iestatījumi > Bērnu drošības funkcija no saraksta.
3. Pagrieziet slēdzi pozīcijā ieslēgt pieskarieties pie burtiem A-O-X alfabētiskā secībā, lai aktivizētu funkciju. Lai deaktivizētu funkciju, pagrieziet slēdzi pozīcijā izslēgt.

Lai aizvērtu Izvēlne, pieskarieties pie  vai displeja labajai pusei ārpus uznirstošā loga. Lai navigētu pa Izvēlne, lietojiet < vai >.

6.11 Valoda

1. Pieskarieties pie  displejā, lai atvērtu Izvēlne.
2. Atlasiet Iestatījumi > Uzstādīšana > Valoda no saraksta.
3. Izvēlieties atbilstošu valodu no saraksta.

Ja izvēlaties nepareizo valodu, pieskarieties pie . Sarakstā, kas parādās, izvēlieties trešo iespēju un pēc tam divreiz pēdējo iespēju. Visbeidzot, izvēlieties iespēju pa labi.

Lai aizvērtu Izvēlne, pieskarieties pie  vai displeja labajai pusei ārpus uznirstošā loga. Lai navigētu pa Izvēlne, lietojiet < vai >.

6.12 Taustiņu skaņa / Skaņas signāla skaļums

Jūs varat izvēlēties, kāda veida skaņa atskan no plīts virsmas, vai izslēgt to pavisam. Jūs varat izvēlēties klikšķi (noklusējuma režīms) vai pīkstieni.

1. Pieskarieties pie  displejā, lai atvērtu Izvēlne.
2. Atlasiet Iestatījumi > Uzstādīšana > Taustiņu skaņa / Skaņas signāla skaļums no saraksta.
3. Izvēlieties atbilstošu iespēju.

Lai aizvērtu Izvēlne, pieskarieties pie  vai displeja labajai pusei ārpus uznirstošā loga. Lai navigētu pa Izvēlne, lietojiet < vai >.

6.13 Displeja spilgtums

Varat mainīt displeja spilgtumu.

Ir pieejami 4 spilgtuma līmeņi; 1 ir viszemākais, un 4 ir visaugstākais.

1. Pieskarieties pie  displejā, lai atvērtu Izvēlne.
2. Atlasiet Iestatījumi >Uzstādīšana > Displeja spilgtums no saraksta.
3. Izvēlieties atbilstošu pakāpi.



Lai aizvērtu Izvēlne, pieskarieties pie  vai displeja labajai pusei ārpus uznirstošā loga. Lai navigētu pa Izvēlne, lietojiet < vai >.

6.14 Gatavošanas palīgs

Šī funkcija regulē temperatūru dažādiem ēdienu veidiem un uztur to gatavošanas laikā. To var aktivizēt tikai kreisās puses priekšējai gatavošanas zonai.

1. Pieskarieties pie  displejā, lai atvērtu Izvēlne.
2. Atlasiet Gatavošanas palīgs un sarakstā izvēlieties ēdiena, kuru vēlaties pagatavot, veidu. Katram ēdiena veidam ir pieejamas vairākas iespējas. Ievērojiet displejā redzamās norādes.
 - Jūs varat pieskarties LABI uznirstošā loga augšā, lai izmantotu noklusējuma iestatījumus.
 - Jūs varat iestatīt taimera funkciju. Kad katls ir sasniedzis nepieciešamo temperatūru, jūs varat aktivizēt taimeri.
 - Jūs varat mainīt noklusējuma sildīšanas pakāpi.

3. Kad katls ir sasniedzis nepieciešamo temperatūru, atskan skaņas signāls un parādās uznirstošais logs. Lai aizvērtu logu un aktivizētu funkciju, pieskarieties pie LABI. Lai pastāvīgi deaktivizētu logu, pirms funkcijas aktivizēšanas atzīmējiet .

Lai izslēgtu funkciju, pieskarieties pie  un Pārtraukt vai pieskarieties pie  un atlasiet Gatavošanas palīgs, izvēlieties jebkuru ēdiena veidu un pieskarieties pie Pārtraukt.

Lai aizvērtu Izvēlne, pieskarieties pie  vai displeja labajai pusei ārpus uznirstošā loga. Lai navigētu pa Izvēlne, lietojiet < vai >.

6.15 Kušana

Šo funkciju var lietot, lai kausētu dažādus produktus, piem., šokolādi vai sviestu. Jūs varat izmantot šo funkciju tikai vienai gatavošanas zonai vienā gatavošana reizē.

1. Pieskarieties pie  displejā, lai atvērtu Izvēlne.
2. Atlasiet Plīts funkcijas > Kušana no saraksta.
3. Pieskarieties Sākt Izvēlieties vajadzīgo zonu. Parādās uznirstošais logs, vaicājot, vai vēlaties atcelt iepriekšējo sildīšanas pakāpi, ja tā ir ieslēgta.

Lai aizvērtu Izvēlne, pieskarieties pie  vai displeja labajai pusei ārpus uznirstošā loga. Lai navigētu pa Izvēlne, lietojiet < vai >.

Lai apturētu funkciju, pieskarieties pie zonas izvēles simbola un tad pieskarieties pie Pārtraukt.

7. FLEKSIBLA INDUKCIJAS GATAVOŠANAS ZONA



BRĪDINĀJUMS!
Skatiet sadaļu "Drošība".

7.1 FlexiBridge

Zonu kreisajā pusē var apvienot divās dažādu izmēru gatavošanas zonās vai

vienā lielā gatavošanas zonā. Jūs varat izvēlēties četru segmentu kombināciju, kas atbilst ēdiena gatavošanas trauka, kuru vēlaties lietot, izmēram. Gatavošanas zonas indikatori automātiski mainās un rāda iespējamās kombinācijas.

FlexiBridge ieslēdzot plīti, automātiski tiek aktivizēts standarta noklusējuma režīms. Divas gatavošanas zonas darbojas neatkarīgi.

Pieskarities pie , lai pārslēgtos starp FlexiBridge režīmiem.

7.2 FlexiBridge Standarta režīms

Šis režīms automātiski ieslēdzas, ieslēdzot plīts virsmu. Tas savieno segmentus divās atsevišķās gatavošanas zonās. Jūs varat iestatīt sildīšanas pakāpi katrai zonai atsevišķi.

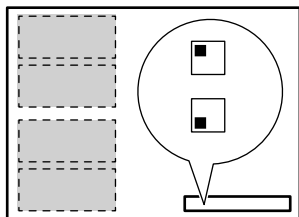

Pareiza ēdiena gatavošanas trauka pozīcija.

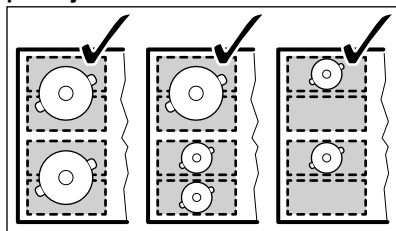

Nepareiza ēdiena gatavošanas trauka pozīcija:

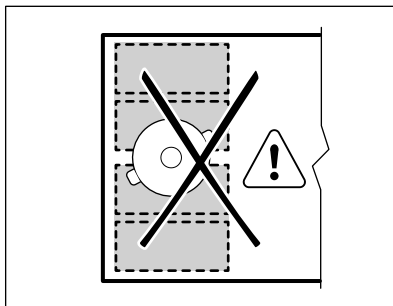

7.3 FlexiBridge Big Bridge režīms

Lai aktivizētu režīmu, pieskarities pie , līdz redzat pareizā režīma indikatoru. Šis režīms apvieno trīs aizmugurējos segmentus vienā gatavošanas zonā. Priekšējais segments nav pievienots un darbojas kā atsevišķa gatavošanas zona. Sildīšanas pakāpi var mainīt katrai zonai atsevišķi.

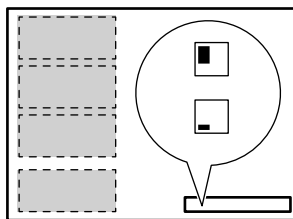

Pareiza ēdiena gatavošanas trauka pozīcija

Lai lietotu šo režīmu, ēdiena gatavošanas trauks jānovieto uz trijiem savienotajiem segmentiem. Ja lietojat ēdiena gatavošanas trauku, kas ir mazāks par diviem segmentiem, displejā mirgo , un zona izslēdzas pēc 1 minūtes.

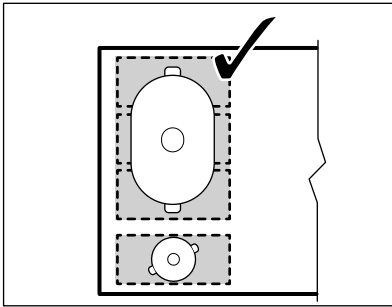

Nepareiza ēdiena gatavošanas trauka pozīcija:

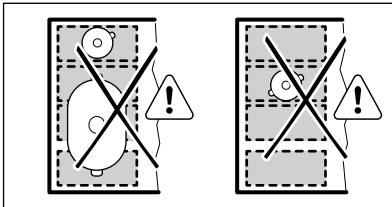

7.4 FlexiBridge Max Bridge režīms

Lai aktivizētu režīmu, pieskarieties pie , līdz redzat pareizā režīma indikatoru. Šis režīms apvieno visus segmentus vienā gatavošanas zonā.

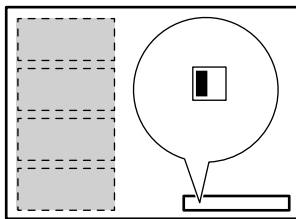

Pareiza ēdiena gatavošanas trauka pozīcija

Lai lietotu šo režīmu, ēdiena gatavošanas trauks jānovieto uz četriem savienotajiem segmentiem. Ja lietojat ēdiena gatavošanas trauku, kas ir mazāks par trijiem segmentiem, displejā redzams , un zona izslēdzas pēc 1 minūtes.

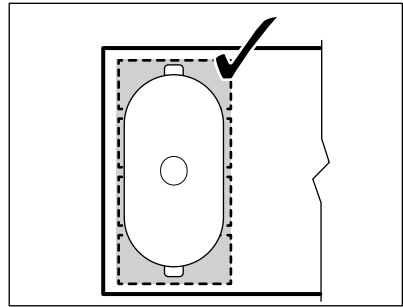

Nepareiza ēdiena gatavošanas trauka pozīcija:

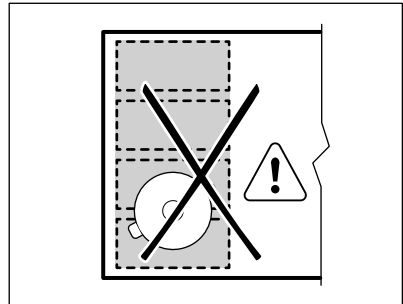

7.5 PowerSlide

Šī funkcija ļauj jums noregulēt temperatūru, pārvietojot ēdiena gatavošanas traukus citā pozīcijā uz indukcijas gatavošanas virsmas. Šī funkcija automātiski sadala kreisās puses gatavošanas zonas trijās zonās ar dažādām sildīšanas pakāpēm. Plīts nosaka ēdiena gatavošanas trauku pozīciju un attiecīgi noregulē iestatīto jaudas līmeni. Katliņus var novietot priekšā, vidū un aizmugurē. Ja novietojat ēdiena gatavošanas trauku priekšpusē, jūs varēsiet izmantot augstāko sildīšanas pakāpi (piem., 9). Lai to samazinātu, pārvietojiet ēdiena gatavošanas traukus uz vidējo (sildīšanas pakāpe — 5) vai aizmugurējo pozīciju (sildīšanas pakāpe — 1).



Lietojiet tikai vienu katlu, kura apakšpusē minimālais diametrs ir 160 mm, izmantojot šo funkciju.

1. Pieskarieties  vienreiz.

2. Ritiniet Izvēlne > Plīts funkcijas, lai izvēlētos funkciju no saraksta.
 - Ja darbojas kāda no kreisās puses zonām, parādīsies uznirstošais logs, lūdzot jūs apstiprināt, ka vēlaties atcelt iepriekšējo sildīšanas pakāpi.
 - Displejā parādās simbols  un triju zonu simboli ar noklusējuma sildīšanas pakāpēm.

Jūs varat mainīt noklusējuma sildīšanas pakāpi pēc vajadzības, un sildīšanas pakāpe tiks saglabāta nākotnes vajadzībām.
3. Novietojiet katlu uz gatavošanas zonas ar vēlamo sildīšanas pakāpi. Novietojiet ēdiena gatavošanas trauku vēlamās zonas centrā un

nenosedziet apkārtējās zonas. Iedegas sarkanie indikatori. Ja sarkanie indikatori nav redzami, funkciju nevar aktivizēt. Ja vēlaties mainīt katla pozīciju, paceliet to un novietojiet uz citas zonas. Bīdīt ēdiena gatavošanas traukus, virsmu var saskrāpēt un tā var mainīt krāsu.

Lai deaktivizētu funkciju, pieskarieties pie , parādīsies uznirstošais logs. Pieskarieties pie Pārtraukt, lai deaktivizētu funkciju. Funkciju var arī deaktivizēt no Izvēlne.

 Laiku pa laikam pārvietojiet katlu. Funkcija izslēdzas pēc 10 dīkstāves minūtēm.

8. PADOMI UN IETEIKUMI



BRĪDINĀJUMS!
Skatiet sadaļu "Drošība".

8.1 Ēdiena gatavošanas trauki



Indukcijas gatavošanas zonās spēcīgs elektromagnētiskais lauks ļoti ātri uzkaršē ēdiena gatavošanas trauku.



Izmantojiet indukcijas gatavošanas zonas tikai kopā ar piemērotiem virtuves traukiem.

Ēdiena gatavošanas trauku materiāls

- **piemērots:** čuguns, tērauds, emaljēts tērauds, nerūsējošs tērauds, daudzslāņu dibens (ko ražotājs norādījis par pareizu).
- **nepiemērots:** alumīnijs, varš, misiņš, stikls, keramika, porcelāns.

Ēdiena gatavošanas trauki ir piemēroti indukcijas plītij, ja:

- ūdens uzvārās ļoti ātri zonā, kurā iestatīts augstākais siltuma iestatījums;
- magnēts pielīp pie ēdiena gatavošanas trauku apakšpusē.



Ēdiena gatavošanas trauka pamatnei vajadzētu būt pēc iespējas biežākai un plakanākai. Pirms katlu novietošanas uz plīts virsmas nodrošiniet, lai katlu dibeni būtu tīri un sausi.

Ēdiena gatavošanas trauku izmēri

Indukcijas gatavošanas zonas līdž zināmai robežai automātiski pielāgojas ēdiena gatavošanas trauka apakšas izmēram.

Gatavošanas zonas efektivitāte ir saistīta ar ēdiena gatavošanas trauka diametru. Ēdiena gatavošanas trauki ar mazāku diametru par minimālo saņems tikai daļu no gatavošanas zonas ģenerētās jaudas.



Skatiet sadaļu "Tehniskie dati".

8.2 Trokšņi darbības laikā

Ja dzirdami:

- krakšķi: ēdiena gatavošanas trauks izgatavots no dažādiem materiāliem („sendviča” uzbūve);
- svilpieni: tiek izmantota gatavošanas zona ar augstu jaudas līmeni un ēdiena gatavošanas trauks ir gatavots

- no dažādiem materiāliem ("sendviča" uzbūve);
- dūkoņa: tiek izmantots augsts jaudas līmenis;
 - klikšķi: notiek elektrības pārslēgšana, plīts nosaka, ka uz tās novietots katls;
 - šņākšana, dūkoņa: darbojas ventilators.

Šie trokšņi ir parasta parādība, tie nenorāda, ka ir kādi darbības traucējumi.

8.3 Ēko Timer (Ekonomijas taimeris)

Lai taupītu elektroenerģiju, gatavošanas zona tiek deaktivizēta, pirms atskan laika atskaites taimera signāls. Darbības laiks

ir atkarīgs no sildīšanas pakāpes līmeņa un gatavošanas ilguma.

8.4 Ēdienu gatavošanas piemēri

Sakarība starp zonas sildīšanas pakāpi un tās jaudas patēriņu nav lineāra. Sildīšanas pakāpes palielinājums nav proporcionāls jaudas patēriņa palielinājumam. Tas nozīmē, ka gatavošanas zona ar iestatītu vidējo sildīšanas pakāpi darbojas ar mazāk nekā pusi jaudas.



Tabulās minētā informācija ir tikai informatīva.

Karsēšanas pakāpe	Lietojums:	Laiks (min.)	Ieteikumi
1	Uzturētu pagatavotos ēdienus siltus.	pēc vajadzības	Uzlieciet vāku uz ēdiena gatavošanas trauka.
1 - 2	Lai pagatavotu holandiešu mērci, kausēt: sviestu, šokolādi, želatīnu.	5 - 25	Laiku pa laikam samaisiet.
1 - 2	Iebiezināt: mīkstas omletes, ceptas olas.	10 - 40	Gatavošanas laikā uzlieciet vāku.
2 - 3	Vārīt rīsus un gatavot piena ēdienus uz mazas uguns, uz-sildīt pusfabrikātus.	25 - 50	Šķidruma daudzumam jābūt vismaz divreiz lielākam nekā rīsu daudzumam, maisiet ēdienus uz piena bāzes gatavošanas laikā.
3 - 4	Tvaicēt dārzeņus, zivis, gaļu.	20 - 45	Pievienojiet dažas ēdamkarotes šķidruma
4 - 5	Tvaicēt kartupeļus.	20 - 60	Lietojiet ne vairāk nekā ¼ l ūdens uz 750 g kartupeļu.
4 - 5	Gatavot lielu ēdienu daudzumu, sautējumus un zupas.	60 - 150	Līdz 3 l šķidruma un sastāvdaļas.
6 - 7	Nedaudz apcept: eskalopu, teļa gaļas, kotlešu, frikadeļu, cīsiņu, aknu, mērces, olu, pankūku, virtuļu cepšana.	pēc vajadzības	Cepšanas laikā apgrieziet.
7 - 8	Kārtīgi apceptu ēdienu, ceptu filejas steikus, steikus.	5 - 15	Cepšanas laikā apgrieziet.

Karsēšanas pakāpe	Lietojums:	Laiks (min.)	Ieteikumi
9	Vārīt ūdeni, vārīt makaronus, apbrūnīnāt gaļu (gulašu, sautētu cepe-ti), cept kartupeļus fīr eļļā.		
Vārīt lielu ūdens daudzumu. Ir aktivēts PowerBoost.			

9. KOPŠANA UN TĪRĪŠANA



BRĪDINĀJUMS!

Skatiet sadaļu "Drošība".

9.1 Vispārēja informācija

- Tīriet plīti pēc katras lietošanas reizes.
- Vienmēr izmantojiet ēdienu gatavošanas traukus ar tīru apakšu.
- Skrāpējumi vai tumši traipi uz virsmas neietekmē plīts darbību.
- Izmantojiet speciālu tīrīšanas līdzekli, kas paredzēts plīts virsmām.
- Stikla tīrīšanai izmantojiet speciālu skrāpi.



Uzraksti uz elastīgās indukcijas gatavošanas virsmas var kļūt nefīri vai mainīt krāsu ēdiena gatavošanas trauku slīdēšanas ietekmē. Jūs varat notīrīt attiecīgo vietu parastā veidā.

9.2 Plīts tīrīšana

- **Noņemot nekavējoties:** izkusušu plastmasu, plastmasas plēvi, cukuru

un ēdienu, kura sastāvā ir cukurs, jo pretējā gadījumā netīrumi var izraisīt plīts bojājumus. Uzmanieties, lai negūtu apdegumus. Izmantojiet īpašu skrāpi uz stikla virsmas piemērotā leņķī un virziet tā asmeni pāri virsmai.

- **Noņemot, kad plīts ir pietiekami atdzisusi:** kaļķakmens un ūdens traipus, taukvielu šļakstus un krāsu izmaiņas uz spīdīgās metāliskās virsmas. Tīriet plīti ar mitru drāniņu un neabrazīvu mazgāšanas līdzekli. Pēc tīrīšanas noslaukiet plīti sausu ar mīkstu drānu.
- **Spīdošu metāla daļu krāsas zaudēšanas novēršana:** izmantojiet ūdens un etiķa šķīdumu un notīriet stikla virsmu ar drānu.
- Plīts virsmai ir horizontālas gropes. Tīriet plīti ar mitru drāniņu un mazgāšanas līdzekli ar vieglu kustību no kreisās puses uz labo. Pēc tīrīšanas noslaukiet plīti sausu ar mīkstu drānu no kreisās uz labo pusi.

10. PROBLĒMRISINĀŠANA



BRĪDINĀJUMS!



Skatiet sadaļu "Drošība".

10.1 Ko darīt, ja...

Problēmas	Iespējamais iemesls	Risinājums
Plīti nevar ieslēgt vai kontrolēt.	Plīts nav pieslēgta elektrotīklam vai nav pieslēgta pareizi.	Pārbaudiet, vai plīts ir pareizi pievienota strāvas pārvevei. Skatiet savienojuma diagrammu.

Problēmas	Iespējamais iemesls	Risinājums
	Izdedzis drošinātājs.	Pārlicinieties, vai ierīces darbības traucējumi ir saistīti ar drošinātāju. Ja drošinātājs atkārtoti izdeg, sazinieties ar kvalificētu elektriķi.
	Jūs neiestatāt sildīšanas pakāpi 60 sekunžu laikā.	Ieslēdziet plīti vēlreiz un 60 sekunžu laikā iestatiet sildīšanas pakāpi.
	Skarti 2 vai vairāki sensora lauki vienlaicīgi.	Pieskarties tikai vienam sensora laukam.
	Pauze darbojas.	Skatiet sadaļu „Izmantošana ikdienā”.
	Uz vadības paneļa nonācis ūdens vai ir trekni traipi.	Noslaukiet vadības paneli.
Atskan skaņas signāls un plīts virsma deaktivizējas. Izslēdzot plīti, atskan skaņas signāls.	Uz viena vai vairākiem sensoru laukiem uzlikts kāds priekšmets.	Noņemiet priekšmetu no sensoru laukiem.
Plīts deaktivizējas.	Kaut kas ir uzlikts uz sensora lauka ①.	Noņemiet priekšmetu no sensora lauka.
Atlikušā siltuma indikators neiedegas.	Zona nav karsta, jo darbojas pavisam īsu laiku vai sensors ir bojāts.	Ja zona ir darbojusies pietiekami ilgi, lai būtu karsta, sazinieties ar pilnvarotu servisa centru.
Jūs nevarat aktivizēt augstāko sildīšanas pakāpi.	Cita zona jau iestatīta, izmantojot augstāko sildīšanas pakāpi.	Vispirms samaziniet šīs zonas jaudu.
Sensoru lauki sakarst.	Ēdiena gatavošanas trauki ir par lielu vai arī novietoti pārāk tuvu vadības ierīcēm.	Ja nepieciešams, novietojiet lielāka izmēra ēdiena gatavošanas traukus uz aizmugurējām zonām, ja nepieciešams.
Pieskaroties vadības paneļa sensora laukiem, nav skaņas signāla.	Skaņas signāli nav aktivizēti.	Aktivizējiet skaņas signālus. Skatiet sadaļu „Izmantošana ikdienā”.
Displejs nereaģē uz pieskārienu.	Displeja daļa ir aizklāta, vai katliņi novietoti pārāk tuvu displejam.	Noņemiet priekšmetus. Novietojiet katlus tālāk no displeja.
Iestatīta nepareiza valoda.	Valodu var mainīt nejauši.	Atjaunojiet visus funkciju rūpnīcas iestatījumus. Izvēlieties Atiestatīt Iest. no Izvēlne.

Problēmas	Iespējamais iemesls	Risinājums
Pielāgojamā indukcijas gatavošanas zona neuzsilda ēdiena gatavošanas trauku.	Ēdiena gatavošanas trauks atrodas nepareizā vietā uz pielāgojamās indukcijas gatavošanas zonas.	Novietojiet ēdiena gatavošanas trauku pareizā vietā uz pielāgojamās indukcijas gatavošanas zonas. Ēdiena gatavošanas trauka atrašanās vieta ir atkarīga no aktivizētās funkcijas vai funkcijas režīma. Skatiet sadaļu "Pielāgojama indukcijas gatavošanas virsma".
	Ēdiena gatavošanas trauka apakšējās daļas diametrs neatbilst aktivizētajai funkcijai vai funkcijas režīmam.	Izmantojiet ēdiena gatavošanas trauku, kas atbilst aktivizētajai funkcijai vai funkcijas režīmam. Izmantojiet tādu ēdiena gatavošanas trauku, kura diametrs ir līdz 160 mm, vienam pielāgojamās indukcijas gatavošanas zonas sildriņķim. Skatiet sadaļu "Pielāgojama indukcijas gatavošanas virsma".
Gatavošanas zona tiek izslēgta. Parādās brīdinājums ar to, ka gatavošanas zona izslēgsies.	Automātiskā izslēgšanās deaktivizē gatavošanas zonu.	Skatiet sadaļu „Izmantošana ikdienā”. Deaktivizējiet plīti un atkal aktivizējiet to.
 un ziņojums parādās.	Bloķēšana darbojas.	Skatiet sadaļu „Izmantošana ikdienā”.
Parādās O - X - A.	Bērnu drošības funkcija darbojas.	Skatiet sadaļu „Izmantošana ikdienā”.
 mirgo.	Uz zonas nav ēdiena gatavošanas trauku.	Uzlieciet ēdiena gatavošanas trauku uz zonas.
	Nepiemēroti ēdiena gatavošanas trauki.	Lietojiet piemērotus ēdiena gatavošanas traukus. Skatiet sadaļu "Padomi un ieteikumi".
	Zonai neatbilstošs ēdiena gatavošanas trauka apakšējās daļas diametrs.	Izmantojiet pareiza lieluma ēdiena gatavošanas trauku. Skatiet sadaļu "Tehniskie dati".

Problēmas	Iespējamais iemesls	Risinājums
	FlexiBridge darbojas. Nav uzlikts gatavošanas trauks uz vienas vai vairākām zonām, kurās darbojas funkcija.	Uzlieciet ēdiena gatavošanas traukus uz zonām, kurās darbojas funkcija, vai izmainiet funkciju. Skatiet sadaļu "Pielāgojama indukcijas gatavošanas virsma".
	PowerSlide darbojas. Divi katli ir novietoti uz pielāgojama indukcijas gatavošanas zonas.	Izmantojiet tikai vienu katlu. Skatiet sadaļu "Pielāgojama indukcijas gatavošanas virsma".
 un numurs (uz ekrāna)	Plīts darbībā radies traucējums.	Izslēdziet plīts virsmu un atkal aktivizējiet to pēc 30 sekundēm. Ja  atkal parādās, atvienojiet plīti no strāvas. Pēc 30 sekundēm atkal pievienojiet plīts virsmu strāvas padevei. Ja problēma atkārtojas, sazinieties ar pilnvaroto servisa centru.
Jūs dzirdāt nepārtrauktus skaņas signālus.	Nepareizs elektrības pieslēgums.	Atvienojiet plīti no strāvas. Lūdziet kvalificētam elektrīķim pārbaudīt pieslēgumu.

10.2 Ja nevarat atrast risinājumu ...

Ja nevarat atrast risinājumu, sazinieties ar ierīces tirgotāju vai pilnvarotu servisa centru. Norādīto datu plāksnītē atrodamos datus. Pārliecinieties, ka izmantojāt plīts virsmu pareizi. Ja lietojāt

ierīci nepareizi, par problēmu novēršanu, kuru veic apkalpošanas centra darbinieki vai ierīces tirgotājs, tiks ieturēta papildu samaksa pat garantijas apkalpošanas laikā. Informāciju par apkalpošanas centru un garantijas noteikumiem skatiet garantijas brošūrā.

11. UZSTĀDĪŠANA



BRĪDINĀJUMS!
Skatiet sadaļu "Drošība".

11.1 Pirms uzstādīšanas

Pirms plīts uzstādīšanas pierakstiet zemāk informāciju, kas norādīta uz datu plāksnītes. Tehnisko datu plāksnīte atrodas plīts apakšā.

Sērijas
numurs

11.2 Iebūvējamas plītis

Lietojiet iebūvējamās plītis tikai pēc tam, kad tās ir pareizi iebūvētas virtuves mēbelēs un darba virsmās atbilstoši spēkā esošiem standartiem.

11.3 Savienojuma kabelis

- Plīts ir aprīkota ar strāvas kabeli.
- Lai nomainītu bojātu strāvas vadu, izmantojiet kabeli: H05V2V2-F kas spēj izturēt 90 °C un augstāku temperatūru. Sazinieties ar vietējo apkopes centru.

11.4 Montāža

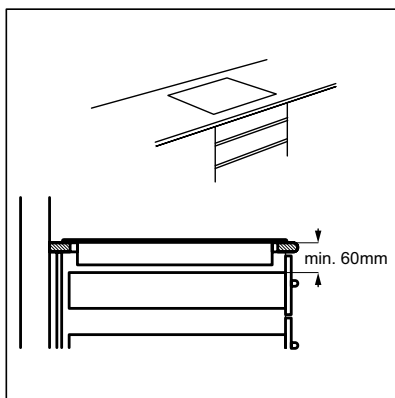
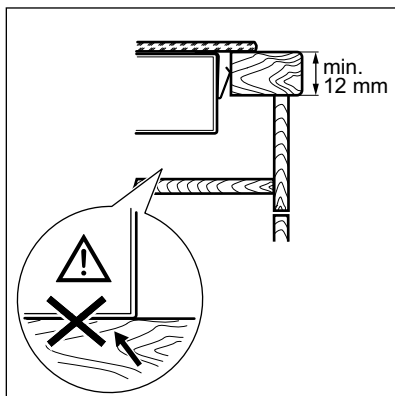
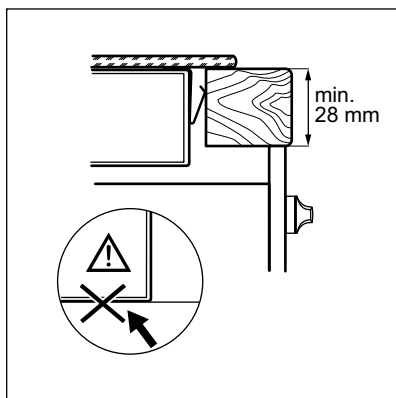
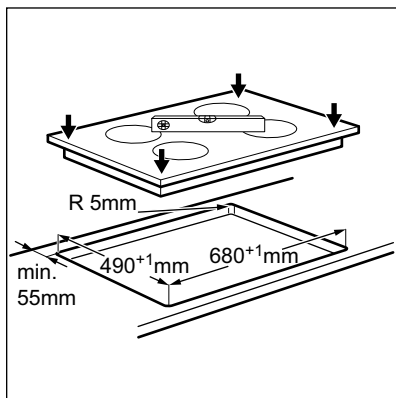
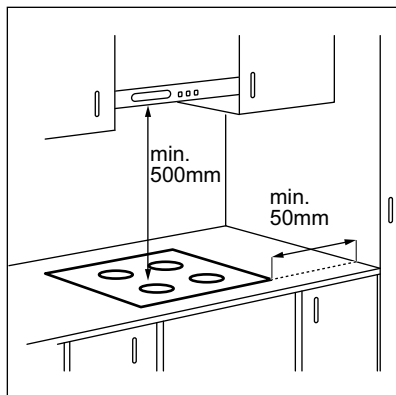

- i** Ja ierīci uzstāda virs atvilktnes, plīts virsmas ventilācija gatavošanas laikā var sasildīt atvilktnē esošos priekšmetus.

12. TEHNISKIE DATI

12.1 Datu plāksnīte

Modelis EIS7548
 Veids 62 C4A 05 CA
 Indukcija 7.35 kW
 Sēr.Nr.
 ELECTROLUX

Izstrādājuma Nr. 949 596 615 00
 220 - 240 V / 400 V 2 N 50 - 60 Hz
 Ražots Vācijā
 7.35 kW



12.2 Programmatūras licences

Programmatūra, kas iekļauta komplektācijā ar šo plīts virsmu, ietver programmatūru, kuras autortiesības ir aizsargātas saskaņā ar BSD, fontconfig, FTL, GPL-2.0, LGPL-2.0, LGPL-2.1, libJpeg, zLib/ libpng, MIT, OpenSSL / SLEAY ISC, Apache 2.0 u.c.

Pārbaudiet pilnu licences kopiju: Izvēlne > Iestatījumi > Servisa izvēlne > Licence.

Atklātās pirmkoda programmatūras pirmkodu var lejupielādēt, izmantot hipersaiti pašreizējā izstrādājuma mājas lapā.

12.3 Gatavošanas zonu specifikācijas

Gatavošanas zona	Nominālā jauda (maksimālā sildīšanas pakāpe) [W]	PowerBoost [W]	PowerBoost maksimālais ilgums [min]	Ēdiena gatavošanas trauka diametrs [mm]
Priekšējā vidējā	1400	2500	4	125 - 145
Aizmugurējā labā	2300	3600	10	180 - 240
Elastīga indukcijas gatavošanas zona	2300	3200	10	minimums 100

Gatavošanas zonu jauda var nedaudz atšķirties no tabulā norādītajiem datiem. Tā mainās atkarībā no ēdiena gatavošanas trauku materiāla un izmēriem.

Lai gūtu optimālus gatavošanas rezultātus, lietojiet ēdiena gatavošanas traukus, kas nav lielāki par tabulā norādīto diametru.

13. ENERGOEFEKTIVITĀTE

13.1 Informācija par izstrādājumu saskaņā ar EU 66/2014

Modeļa identifikācija	EIS7548
Plīts veids	Iebūvējama plīts virsma
Gatavošanas zonu skaits	2

Gatavošanas virsmu skaits		1
Sildīšanas tehnoloģija		Indukcija
Riņķa gatavošanas zonu diametrs (Ø)	Priekšējā vidējā Aizmugurējā labā	14,5 cm 24,0 cm
Gatavošanas virsmas garums (G) un platums (P)	Kreisā puse	G 46,5 cm P 21,4 cm
Enerģijas patēriņš pa gatavošanas zonām (EC electric cooking)	Priekšējā vidējā Aizmugurējā labā	187,5 Wh / kg 185,2 Wh / kg
Gatavošanas virsmas enerģijas patēriņš (EC electric cooking)	Kreisā puse	187,0 Wh / kg
Plīts enerģijas patēriņš (EC electric hob)		186,8 Wh / kg

EN 60350-2 - Elektroierīces gatavošanai mājsaimniecībā - 2. daļa: Plītis - Snieguma novērtēšanas metodes

13.2 Enerģijas taupīšana

Ievērojot turpmāk izklāstītos ieteikumus ikdienas gatavošanas laikā var ietaupīt enerģiju.

- Lieciet karsēt ūdeni tikai nepieciešamā tilpumā.
- Ja iespējams, uzlieciet ēdiena gatavošanas traukiem vākus.

- Pirms gatavošanas zonas ieslēgšanas uzlieciet uz tās ēdiena gatavošanas trauku.
- Mazākus ēdiena gatavošanas traukus lieciet uz mazākām gatavošanas zonām.
- Ēdiena gatavošanas traukus lieciet tieši gatavošanas zonas centrā.
- Varat izmantot atlikušo siltumu, lai uzturētu ēdienu siltu vai to kausētu.

14. APSVĒRUMI PAR VIDES AIZSARDZĪBU

Nododiet otrreizējai pārstrādei materiālus ar simbolu . Ievietojiet iepakojuma materiālus atbilstošajos konteineros to otrreizējai pārstrādei. Palīdziet aizsargāt apkārtējo vidi un cilvēku veselību, atkārtoti pārstrādājot elektrisko un elektronisko iekārtu atkritumus.

Neizmetiet ierīces, kas apzīmētas ar šo simbolu , kopā ar mājsaimniecības atkritumiem. Nododiet izstrādājumu vietējā otrreizējās pārstrādes punktā vai sazinieties ar vietējo pašvaldību.

TURINYS

1. SAUGOS INFORMACIJA.....	48
2. SAUGOS INSTRUKCIJOS.....	50
3. GAMINIO APRĄŠYMAS.....	52
4. TRUMPASIS VADOVAS.....	53
5. PRIEŠ NAUDODAMI PIRMAKART.....	54
6. KASDIENIS NAUDOJIMAS.....	55
7. LANKŠČIAI NAUDOJAMA INDUKcinė KAITVIETĖ.....	59
8. PATARIMAI.....	61
9. VALYMAS IR PRIEŽIŪRA.....	63
10. TRIKČIŲ ŠALINIMAS.....	63
11. ĮRENGIMAS.....	66
12. TECHNINIAI DUOMENYS.....	68
13. ENERGIJOS EFEKTYVUMAS.....	68

MES GALVOJAME APIE JUS

Dėkojame, kad pirkote šį „Electrolux“ prietaisą. Jūs pasirinkote gaminį, kuris pasižymi dešimtmečių profesionalia patirtimi ir naujovėmis. Originalus ir stilingas, jis sukurtas galvojant apie jus. Taigi, kai tik naudojate jį, galite jaustis saugūs, žinodami, kad kiekvieną kartą pasieksite puikių rezultatų.

Sveiki atvykę į „Electrolux“ pasaulį!

Apsilankykite mūsų interneto svetainėje, kad:



Gautumėte naudojimo patarimų, brošiūrų, trikčių šalinimo, aptarnavimo informacijos:

www.electrolux.com/webselfservice



Užregistruotumėte savo gaminį geresniam aptarnavimui:

www.registerelectrolux.com



Įsigytumėte priedų, vartojamųjų prekių ir originalių atsarginių dalių savo prietaisui:

www.electrolux.com/shop

KLIENTŲ PRIEŽIŪRA IR APTARNAVIMAS

Rekomenduojame naudoti tik originalias atsargines dalis.

Kreipdamiesi į įgaliotąjį techninės priežiūros centrą, būtinai pateikite šią informaciją: modelis, PNC, serijos numeris.

Informacija yra nurodyta techninių duomenų plokštelėje.

 Įspėjimas / atsargumo ir saugos informacija

 Bendroji informacija ir patarimai

 Aplinkosaugos informacija

Galimi pakeitimai.

1. ⚠ SAUGOS INFORMACIJA

Prieš įrengdami ir naudodami šį prietaisą, atidžiai perskaitykite pateiktą instrukciją. Gamintojas neatsako už sužalojimus ar žalą, patirtą dėl netinkamo prietaiso įrengimo ar naudojimo. Instrukciją visada laikykite saugioje ir pasiekiamoje vietoje, kad prireikus galėtumėte pasižiūrėti.

1.1 Vaikų ir pažeidžiamų žmonių sauga

- Vyresni nei 8 metų vaikai ir asmenys, kurių fiziniai, jutimo arba protiniai gebėjimai riboti, arba kuriems trūksta patirties ir žinių, šį prietaisą gali naudoti tik tuomet, jei jie prižiūrimi arba jiems buvo suteikti nurodymai, kaip saugiai naudoti prietaisą, ir jei jie supranta su prietaiso naudojimu susijusius pavojus.
- Nuo 3 iki 8 metų vaikų ir asmenų, turinčių labai sunkią ir sudėtingą negalią, negalima prileisti prie prietaiso, jeigu jie nuolat nėra prižiūrimi.
- Mažesnių nei 3 metų vaikų negalima prileisti prie prietaiso, jeigu jie nuolat nėra prižiūrimi.
- Neleiskite vaikams žaisti šiuo prietaisu.
- Visas pakuotės medžiagas saugokite nuo vaikų ir tinkamai pašalinkite.
- Neleiskite vaikams ir naminiams gyvūnams būti šalia prietaiso, kai jis veikia arba vėsta. Neuždengtos dalys būna įkaitę.
- Jeigu prietaise yra apsaugos nuo vaikų įtaisas, jį reikia suaktyvinti.
- Vaikai be priežiūros negali atlikti prietaiso valymo ir naudotojo priežiūros darbų.

1.2 Bendrieji saugos reikalavimai

- ĮSPĖJIMAS! Prietaisas ir jo pasiekiamos dalys naudojimo metu įkaista. Būkite atsargūs, kad neprisiliestumėte prie kaitinimo elementų.
- Nenaudokite prietaiso su išoriniu laikmačiu arba atskira nuotolinio valdymo sistema.

- ĮSPĖJIMAS! Neprižiūrimas maisto gaminimas ant kaitlentės su riebalais ar aliejumi gali būti pavojingas ir sukelti gaisrą.
- NIEKADA negesinkite gaisro vandeniu, bet išjunkite prietaisą ir tada uždenkite liepsną, pvz., dangčiu arba gesinimo apdangalu.
- DĖMESIO! Maisto gaminimo procesas turi būti prižiūrimas. Trumpalaikis maisto gaminimo procesas turi būti nuolat prižiūrimas.
- ĮSPĖJIMAS! Gaisro pavojus: nelaikykite daiktų ant maisto gaminimo paviršių.
- Niekada nedėkite metalinių daiktų, tokių kaip dangčių, peilių ar šaukštų ant kaitlentės viršaus, nes jie gali įkaisti.
- Nenaudokite garintuvo prietaisui valyti.
- Baigę naudotis, išjunkite kaitlentę, naudodamiesi jos valdikliais, ir nepasikliaukite prikaistuvio detektoriumi.
- Jei stiklo keraminis paviršius / stiklo paviršius įtrūkęs, prietaisą išjunkite ir ištraukite kištuką iš maitinimo lizdo. Jeigu prietaisas prie maitinimo tinklo prijungtas tiesiogiai, naudojant jungiamąją dėžutę, išimkite saugiklį, kad atjungtumėte prietaisą nuo maitinimo tinklo. Bet kuriuo atveju kreipkitės į įgaliotąjį techninės priežiūros centrą.
- Jei pažeidžiamas maitinimo laidas, jį leidžiama keisti tik gamintojui, įgaliotajam klientų aptarnavimo atstovui arba panašios kvalifikacijos asmenims – kitaip gali kilti pavojus.
- ĮSPĖJIMAS! Naudokite tik maisto gaminimo prietaiso gamintojo sukurtas arba prietaiso gamintojo naudojimo instrukcijoje nurodytas kaip tinkamas kaitlenčių apsaugas arba prietaise jau integruotas kaitlenčių apsaugas. Netinkamų apsaugų naudojimas gali sukelti nelaimingus atsitikimus.

2. SAUGOS INSTRUKCIJOS

2.1 Įrengimas



ĮSPĖJIMAS!

Šį prietaisą įrengti privalo tik kvalifikuotas asmuo.



ĮSPĖJIMAS!

Galite susižeisti arba sugadinti prietaisą.

- Nuimkite visas pakavimo medžiagas.
- Neįrenkite ir nenaudokite sugadinto prietaiso.
- Vadovaukitės su prietaisu pateiktomis įrengimo instrukcijomis.
- Būtina paisyti minimalių atstumų iki kitų prietaisų ir spintelių.
- Perkeldami prietaisą, visada būkite atsargūs, nes jis yra sunkus. Visada mėvėkite apsaugines pirštines ir avėkite uždara avalynę.
- Apsaugokite nupjautus paviršius hermetiku, kad jie nuo drėgmės neišbrinktų.
- Apsaugokite prietaiso apačią nuo garų ir drėgmės.
- Jokiū būdu neįrenkite prietaiso greta durų ir po langu. Atidarant duris ar langus, jie gali nuversti įkaitusius prikaistuvius nuo prietaiso.
- Kiekvieno prietaiso apačioje yra aušinimo ventiliatoriai.
- Jeigu prietaisas įrengtas virš stalčiaus:
 - Nelaikykite mažų daiktų ar popieriaus lapų, kuriuos galėtų įtraukti, nes jie gali sugadinti aušinimo ventiliatorius arba aušinimo sistemą.
 - Išlaikykite ne mažesnę kaip 2 cm atstumą tarp prietaiso apačios ir stalčiuje laikomų dalių.

2.2 Elektros prijungimas



ĮSPĖJIMAS!

Gaisro ir elektros smūgio pavojus.

- Visus elektros prijungimus privalo įrengti kvalifikuotas elektrikas.
- Šis prietaisas turi būti įžemintas.
- Prieš atlikdami bet kokį veiksma, įsitikinkite, kad prietaisas būtų atjungtas nuo maitinimo.
- Įsitikinkite, kad parametrai techninių duomenų plokštelėje atitinka maitinimo tinklo elektros vardinius duomenis.
- Įsitikinkite, kad prietaisas tinkamai įrengtas. Dėl laisvo ir netinkamo elektros maitinimo laido ar kištuko (jeigu taikytina) gnybtas gali įkaisti.
- Naudokite tinkamą elektros maitinimo laidą.
- Pasirūpinkite, kad elektros laidai nesusipainiotų.
- Įsitikinkite, kad įrengta apsauga nuo elektros smūgių.
- Ant laido naudokite įtempimą mažinančią sąvaržą.
- Įsitikinkite, kad maitinimo laidas ar kištukas (jeigu taikytina) neliestų karšto prietaiso ar karštų prikaistuvių, kai jungiate prietaisą į netoli esančius lizdus.
- Nenaudokite daugiakanalių kištukų, jungiklių ir ilginamųjų laidų.
- Būkite atsargūs, kad nesugadintumėte elektros kištuko (jeigu taikytina) ar maitinimo laido. Kreipkitės į mūsų įgaliotąjį techninės priežiūros centrą arba elektriką, jeigu reikia pakeisti pažeistą maitinimo laidą.
- Dalių su įtampa ir izoliuotų dalių apsauga nuo smūgių turi būti pritvirtinta taip, kad nebūtų galima nuimti be įrankių.
- Elektros kištuką į tinklo lizdąjunkite tik tuomet, kai visiškai pabaigsite įrengimą. Įsitikinkite, kad įrengus prietaisą, elektros laido kištuką būtų lengva pasiekti.
- Jeigu tinklo lizdas atsilaisvinęs, nejunkite kištuko.
- Norėdami išjungti prietaisą, netraukite už maitinimo laido. Visada traukite paėmę už elektros kištuko.
- Naudokite tik tinkamus izoliavimo įtaisus: liniją apsaugančius automatinius jungiklius, saugiklius (įsukami saugikliai turi būti išimami iš jų laikiklio), įžeminimo nuotėkio

atjungiamuosius įtaisus ir kontaktorius.

- Elektros instaliacija privalo turėti izoliavimo įtaisą, kuris leidžia atjungti prietaisą nuo maitinimo tinklo ties visais poliais. Tarp izoliavimo įtaiso kontaktų turi būti mažiausiai 3 mm pločio tarpelis.

2.3 Naudojimas



ISPĖJIMAS!

Pavojus susižaloti, nudegti arba gauti elektros smūgį.

- Prieš naudodami pirmąkart, išimkite visas pakuotės medžiagas, nuimkite etiketes ir apsauginę plėvelę (jeigu taikytina).
- Šis prietaisas skirtas naudoti tik buityje.
- Nekeiskite šio prietaiso techninių savybių.
- Užtikrinkite, kad ventiliavimo angos nebūtų uždengtos.
- Nepalikite veikiančio prietaiso be priežiūros.
- Kiekvieną kartą panaudoję prietaisą, kaitvietę išjunkite.
- Nepasitikėkite prikaistuvių detektoriumi.
- Nedėkite stalo įrankių arba prikaistuvių dangčių ant kaitviečių. Jie gali įkaisti.
- Nenaudokite šio prietaiso, jeigu jūsų rankos šlapios arba jeigu jis liečiasi prie vandens.
- Nenaudokite prietaiso kaip darbastalio arba vietos daiktams laikyti.
- Jeigu prietaiso paviršius įtrūktų, nedelsdami atjunkite prietaisą nuo elektros tinklo. Taip išvengsite elektros smūgio.
- Naudotojai, turintys širdies stimulatorių, turi išlaikyti ne mažesnę kaip 30 cm atstumą nuo indukcinio kaitviečių, kai prietaisas veikia.
- Kai dedate maistą į karštą aliejų, aliejus gali ištikėti.



ISPĖJIMAS!

Gaisro ir sprogoimo pavojus

- Kaitinant riebalus arba aliejų, gali kilti lengvai užsiliepsnojančių garų. Kaitindami riebalus ir aliejų, būkite

atsargūs, kad liepsna arba įkaitę daiktai jų neuždegtų.

- Įkaitusio aliejaus garai gali savaime užsiliepsnoti.
- Naudotas aliejus, kuriame yra maisto likučių, gali užsiliepsnoti esant žemesnei temperatūrai nei aliejus, kuris yra naudojamas pirmą kartą.
- Šalia prietaiso, į prietaisą arba ant jo nedėkite degių produktų arba degiais produktais sudrėkintų daiktų.



ISPĖJIMAS!

Pavojus sugadinti prietaisą.

- Nestatykite įkaitusių prikaistuvių ant valdymo skydelio.
- Nedėkite karšto prikaistuvio dangčio ant kaitlentės stiklinio paviršiaus.
- Nestatykite ant karštų kaitviečių tuščių prikaistuvių.
- Būkite atsargūs, kad ant prietaiso nenukristų daiktai arba prikaistuviai. Jie gali pažeisti paviršių.
- Nejunkite kaitviečių, nepastatę ant jų prikaistuvių arba ant jų pastatę tuščius prikaistuvius.
- Nedėkite ant prietaiso aliuminio folijos.
- Prikaistuviai iš ketaus, aliuminio arba su sugadintais dugnais gali subraižyti stiklą / stiklo keramiką. Jeigu tokius indus nuo maisto gaminimo paviršiaus reikia patraukti, juos visada kelkite, o ne traukite.
- Šis prietaisas yra skirtas tik maistui gaminti. Jį draudžiama naudoti kitais tikslais, pavyzdžiui, patalpai šildyti.

2.4 Priežiūra ir valymas

- Reguliariai valykite prietaisą, kad apsaugotumėte paviršių nuo nusidėvėjimo.
- Prieš valydami prietaisą, išjunkite jį ir palaukite, kol jis atvės.
- Atjunkite prietaisą nuo elektros tinklo, prieš atlikdami techninės priežiūros darbus.
- Prietaisui valyti nenaudokite garų ir nepurškite vandeniu.
- Valykite prietaisą drėgna, minkšta šluoste. Naudokite tik neutralius ploviklius. Nenaudokite šveičiamųjų produktų, šveitimo kempinių, tirpiklių arba metalinių daiktų.

2.5 Techninė priežiūra

- Dėl prietaiso remonto kreipkitės į įgaliojotą aptarnavimo centrą.
- Naudokite tik originalias atsargines dalis.

2.6 Šalinimas



ĮSPĖJIMAS!

Pavojus susižeisti arba uždusti.

- Norėdami sužinoti, kaip tinkamai pašalinti seną prietaisą, susisieki su atitinkama savivaldybės įstaiga.
- Ištraukite maitinimo laido kištuką iš maitinimo tinklo lizdo.
- Nupjaukite maitinimo laidą arti prietaiso ir pašalinkite jį.

3. GAMINIO APRAŠYMAS

3.1 Maisto gaminimo paviršių išdėstymas

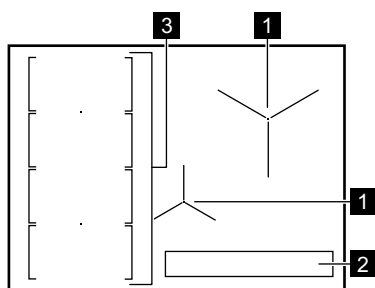

- 1** Indukcinė kaitvietė
- 2** Valdymo skydelis
- 3** Keičiamo dydžio indukcinė kaitvietė, kurią sudaro keturios sekcijos

3.2 Kaitvietės valdymo skydelis

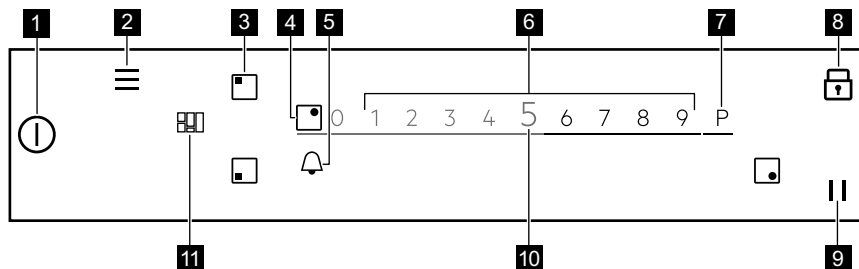

Norėdami pamatyti galimas nuostatas, palieskite atitinkamą simbolį.

Sim-bolis	Pastaba
1	ĮJUNGTVA/ IŠ-JUNGTVA Įjungia ir išjungia kaitlentę.
2	Menu Atveria ir užveria menu.

Sim-bolis	Pastaba
3 	Kaitvietės pasirinkimas Atveria pasirinktos kaitvietės slankiklį.
4 -	Kaitvietės indikatorius Rodo, kurios kaitvietės slankiklis yra aktyvus.
5 	- Nustato laikmačio funkcijas.
6 -	Slankiklis Nustato kaitinimo lygį.
7 P	PowerBoost Įjungia funkciją.
8 	Užrakinimas Įjungia ir išjungia funkciją.
9	Sustabdyti Įjungia ir išjungia funkciją.
10 0-9	- Rodo esamą kaitinimo lygį.
11 	FlexiBridge Perjungia tris funkcijos režimus.

3.3 OptiHeat Control (3 veiksmas. Likusio karščio indikatorius)



ISPĖJIMAS!

III / II / I Pavojus nusideginti dėl likusio karščio.

Indikatorius rodo likusio karščio lygį.

Indukcinės kaitvietės maisto gaminimo metu kaitina tiesiogiai prikaistuvio dugną. Stiklo keramikos paviršius išyla dėl likusio prikaistuvio karščio.

4. TRUMPASIS VADOVAS

4.1 Jutiklinio ekrano naudojimas

- Norėdami įjungti parinktį, ekrane palieskite atitinkamą simbolį.
- Patraukus pirštą nuo ekrano, pasirinkta funkcija įjungiama.
- Norėdami slinkti galimomis parinktimis, tai darykite greitu judesiu arba braukite pirštu per ekraną.
- Judesio greitis lemia ekrano judėjimo greitį.
- Slinkimas gali sustoti pats arba jūs jį galite sustabdyti patys, palietę ekraną.
- Jūs galite pakeisti daugumą ekrane rodomų parametru, kai paliečiate atitinkamus simbolius.
- Norėdami pasirinkti reikiamą funkciją ar laiką, tai galite padaryti slinkdami

sąrašą ir (arba) paliesdami norimą pasirinkti parinktį.

- Kai kaitlentė veikia ir tam tikri simboliai iš ekrano dingsta, palieskite bet kurią ekrano vietą. Vėl bus rodomi visi simboliai.
- Paleidus tam tikras funkcijas rodomas išskylantysis langas su papildoma informacija.
- Galima naudoti tik apšviestus simbolius.
- Pirmiausia pasirinkite kaitvietę, kad įjungtumėte laikmačio funkcijas.

4.2 Meniu struktūra

Palieskite , kad atvertumėte ir pakeistumėte kaitlentės nuostatas arba įjungtumėte tam tikras funkcijas.

Lentelėje parodyta pagrindinio Meniu struktūra.

Meniu

Kepimo vadovas		
Kaitlentės funkcijos	„PowerSlide“	
	Tirpinimas	
Nuostatos	Vaikų saugos užraktas	
	Laikmatis	
	Nustatymas	Kepimo vadovas
		Kalba
		Mygtukų tonai
		Įspėjamo signalo garsas
		Ekrano ryškumas
		Aptarnavimas
	Licencija	
	Rodyti programos versiją	
Įspėjamų kodų istorija		
Atkurti visus nuost.		

Norėdami išjungti Meniu, ekrano dešinėje pusėje ne iškylančiame lange palieskite . Jeigu norite naršyti po Meniu, naudokite < arba >.

Kai paliečiate ir palaikote tam tikras Meniu parinktis, rodomas trumpas

aprašas. Pasinaudokite patarimais ir lengvai naršykite po Meniu.

Jeigu esate Meniu apačioje, eikite sąrašu aukštyn ir naudokite < arba palieskite , kad išeitumėte iš Meniu.

5. PRIEŠ NAUDODAMI PIRMAKART



ISPĖJIMAS!

Žr. saugos skyrius.

Galite pakeisti nuostatas Meniu > Nuostatos > Nustatymas. Žr. skyrių „Kasdienis naudojimas“.

5.1 Pirmasis prijungimas prie elektros

Prijungus kaitlentę prie elektros tinklo, privaloma nustatyti: Kalba, Ekrano ryškumas ir Įspėjamo signalo garsas.

6. KASDIENIS NAUDOJIMAS



ISPĖJIMAS!

Žr. saugos skyrius.

6.1 Įjungimas ir išjungimas

Lieskite ① 1 sekundę, kad įjungtumėte arba išjungtumėte kaitlentę.

6.2 Automatinis išjungimas

Ši funkcija automatiškai išjungia kaitlentę, jeigu:

- visos kaitvietės yra išjungtos;
- įjungę kaitlentę, nenustatėte kaitinimo lygio;
- kažką išliejote arba padėjote ką nors (puodą, šluostę ir pan.) ant valdymo skydelio ilgesniam laikui nei 10 sekundžių. Pasigirsta garso signalas ir kaitlentė išsijungia. Nuimkite daiktą arba nuvalykite valdymo skydelį;
- kaitlentė perkaista (pvz., jeigu kaitinate tuščią keptuvę). Palaukite, kol kaitvietė ataus, prieš vėl naudodami kaitlentę;
- naudojate netinkamą prikaistuvį arba ant kaitvietės neuždėtas prikaistus. Mirksi baltas kaitvietės simbolis ir indukcinė kaitvietė automatiškai išsijungia po 1 minutės.
- neišjungėte kaitvietės arba nepakeitėte kaitinimo lygio. Po tam tikro laiko rodomas pranešimas ir kaitlentė išsijungia.

Santykis tarp kaitinimo lygio ir laiko, po kurio kaitlentė išsijungia:

Kaitinimo nuostata	Kaitlentė išsijungia po
1–2	6 valandų
3–5	5 valandų
6	4 valandų
7–9	1,5 valandos

6.3 Kaitinimo nuostata

1. Įjunkite kaitlentę.
2. Padėkite puodą ant pasirinktos kaitvietės.

Ekrane rodomas aktyvios kaitvietės slankiklis ir jis yra aktyvus 8 sekundes.

3. Palieskite arba braukite pirštu, kad nustatytumėte norimą kaitinimo lygį. Simbolis paraudonuoja ir tampa didesnis.

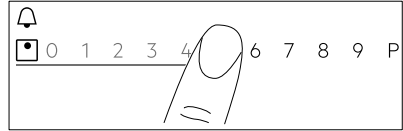

6.4 Kaitviečių naudojimas

Uždėkite prikaistuvį ant pasirinktos kaitvietės vidurio. Indukcinės kaitvietės prisitaiko automatiškai pagal prikaistuvio dugno dydį.

Kai padedate puodą ant pasirinktos kaitvietės, kaitlentė automatiškai jį aptinka ir ekrane rodomas atitinkamas slankiklis. Slankiklis matomas 8 sekundes, po to ekranas sugrįžta prie pagrindinio rodinio. Norėdami greičiau užverti slankiklį, bakstelėkite ekraną ne slankiklio srityje.

Kai įjungtos kitos kaitvietės, gali būti ribojami kaitvietei norimi naudoti kaitinimo lygiai. Skaitykite skyrių „Galios valdymas“.



Patikrinkite, ar puodas tinkamas naudoti ant indukcinio kaitlenčių. Daugiau informacijos apie prikaistuvių rūšis rasite skyriuje „Naudingi patarimai“. Patikrinkite puodo dydį skyrelyje „Techniniai duomenys“.

6.5 PowerBoost

Šia funkcija įjungia daugiau galios atitinkamai indukciniai kaitvietei; taip priklauso nuo prikaistuvio dydžio. Ši funkcija gali būti įjungta tik ribotą laikotarpį.

1. Pirmiausia palieskite norimos kaitvietės simbolį.

2. Palieskite **P** arba braukite pirštu dešinėn, kad įjungtumėte funkciją pasirinktai kaitvietai.

Simbolis paraudonuoja ir tampa didesnis. Funkcija automatiškai išsijungia. Jeigu norite išjungti funkciją rankiniu būdu, pasirinkite kaitvietę ir pakeiskite jos kaitinimo lygį.



Maksimalios trukmės vertes rasite skyrelyje „Techniniai duomenys“.

6.6 Galios valdymas

- Kaitvietės sugrupuojamos pagal vietą ir kaitlentės fazių skaičių. Žr. paveikslėlį.
- Kiekvienos fazės maksimali elektros apkrova yra 3680 W.
- Ši funkcija paskirsto galią tarp kaitviečių, prijungtų prie tos pačios fazės.
- Ši funkcija įsijungia, kai bendra kaitviečių, prijungtų prie vienos fazės, elektros apkrova viršija 3680 W.
- Funkcija sumažina kitų prie tos pačios fazės prijungtų kaitviečių galią, kas turi poveikio galimam kaitinimo lygiui.
- Maksimalus kaitinimo lygis matomas slankiklyje. Aktyvūs yra tik balti skaitmenys.
- Jeigu aukštesnis kaitinimo lygis negalimas, pirmiausia sumažinkite kitų kaitviečių kaitinimo lygį.

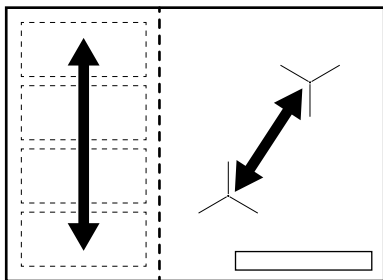

6.7 Laikmatis



Atgalinės atskaitos laikmatis

Naudokite šią funkciją nurodyti, kiek laiko kaitvietė turi veikti vieno karto maisto gaminimo metu.

Kiekvienai kaitvietai galite atskirai nustatyti funkciją.

1. Pirmiausiai nustatykite atitinkamos kaitvietės, o po to – funkcijos kaitinimo lygį.

2. Palieskite .

Ekране rodomas laikmačio meniu langas.



3. Pažymėkite ir įjunkite funkciją.

Simboliai pasikeičia į .

4. Braukite pirštu kairėn ar dešinėn, kad pasirinktumėte norimą laiką (pvz., valandas ir (arba) minutes).

5. Palieskite GERALI, kad patvirtintumėte savo pasirinkimą.

Taip pat galite pasirinkti **X** atšaukti savo pasirinkimą.

Kai laikas baigiasi, girdisi garso signalas ir mirksi . Palieskite  signalui išjungti.

Norėdami išjungti šią funkciją, nustatykite

0 kaitinimo lygį. Arba palieskite  į kairę nuo laikmačio vertės, palieskite **X** greta jos ir patvirtinkite savo pasirinkimą, kai rodomas iškylantysis langas.

Minučių skaitlys

Galite naudoti šią funkciją, kai kaitlentė yra įjungta, bet kaitvietės neveikia.

Ši funkcija neturi poveikio kaitviečių veikimui.

1. Pasirinkite bet kokią kaitvietę. Atitinkamas slankiklis bus rodomas ekrane.



2. Palieskite .

Ekrane rodomas laikmačio meniu langas.

3. Braukite pirštu kairėn ar dešinėn, kad pasirinktumėte norimą laiką (pvz., valandas ir minutes).

4. Palieskite GERALI, kad patvirtintumėte savo pasirinkimą.

Taip pat galite pasirinkti **X** atšaukti savo pasirinkimą.

Kai laikas baigiasi, pasigirsta garso signalas ir mirksi . Palieskite  signalui išjungti.



Norėdami išjungti funkciją, palieskite  ir kairę nuo laikmačio vertės, palieskite **X** greta jos ir patvirtinkite savo pasirinkimą, kai rodomas išskylančiasis langas.

Laikmatis

Funkcija automatiškai pradeda atskaitą iškart, kai įjungiate kaitvietę. Šią funkciją galite naudoti stebėjimui, kiek laiko ji veikia.



1. Palieskite  ir atverkite Meniu.
2. Slinkite Meniu ir pasirinkite Nuostatos > Laikmatis.
3. Palieskite jungiklį ir įjunkite / išjunkite funkciją.

Norėdami išjungti Meniu, ekrano dešinėje pusėje ne išskylančiame lange palieskite . Jeigu norite naršyti po Meniu, naudokite < arba >.

Kai pakeliate puodą, funkcija nesustabdoma. Norėdami atkurti funkciją ir vėl ją paleisti rankiniu būdu, palieskite , išskylančiame lange pasirinkite Atkurti. Funkcija pradeda skaičiuoti nuo 0. Norėdami Sustabdyti funkciją vienam maisto gaminimo seansui, palieskite  ir išskylančiame lange pasirinkite Sustabdyti. Pasirinkite Pradžia ir tęskite skaičiavimą.

6.8 Sustabdyti

Funkcija nustato visas veikiančias kaitvietes į žemiausią kaitinimo lygį.

Kai veikia tik funkcija  ir , gali būti naudojami simboliai. Visi kiti simboliai valdymo skydelyje yra užrakinti.

Funkcija neišjungia laikmačio funkcijų.

Palieskite , kad įjungtumėte funkciją.

Įsijungia . Kaitinimo lygis sumažintas iki 1-o.



Norėdami išjungti šią funkciją, palieskite .

Funkcija sustabdoma PowerBoost. Didžiausias kaitinimo lygis vėl aktyvinamas, kai vėl paliečiate .

6.9 Užrakinimas

Galite užrakinti valdymo skydelį, kai kaitlentė veikia. Taip galima išvengti atsitiktinio kaitinimo lygio pakeitimo.

Pirmiausia nustatykite kaitinimo lygį.

Palieskite , kad įjungtumėte funkciją. Norėdami išjungti šią funkciją, 3 sekundes lieskite .

 Išjungus kaitlentę, išjungiama ir ši funkcija.



6.10 Vaikų saugos užraktas

Ši funkcija apsaugo, kad kaitlentė nepradėtų veikti atsitiktinai.

1. Ekrane palieskite , kad atvertumėte Meniu.
2. Pasirinkite Nuostatos > > Vaikų saugos užraktas iš sąrašo.
3. Įjunkite jungiklį ir palieskite raides A-O-X abėcėlės tvarka, kad įjungtumėte funkciją. Norėdami išjungti funkciją, išjunkite jungiklį.

Norėdami išjungti Meniu, ekrano dešinėje pusėje ne išskylančiame lange palieskite . Jeigu norite naršyti po Meniu, naudokite < arba >.



6.11 Kalba

1. Ekrane palieskite , kad atvertumėte Meniu.
2. Pasirinkite Nuostatos > Nustatymas > Kalba iš sąrašo.
3. Iš sąrašo pasirinkite tinkamą kalbą. Jeigu pasirenkate netinkamą kalbą, palieskite . Iš rodomo sąrašo pasirinkite trečią parinktį ir tada du kartus – paskutinę parinktį. Galiausiai pasirinkite dešinėje esančią parinktį.

Norėdami išjungti Meniu, ekrano dešinėje pusėje ne išskylančiame lange palieskite . Jeigu norite naršyti po Meniu, naudokite < arba >.

6.12 Mygtukų tonai / Įspėjamo signalo garsas



Jūs galite pasirinkti savo kaitlentės skleidžiamą garsą arba visiškai jį išjungti. Galite rinktis spragtelėjimą (numatytasis) arba pypsėjimą.

1. Ekrane palieskite , kad atvertumėte Meniu.
2. Pasirinkite Nuostatos > Nustatymas > Mygtukų tonai / Įspėjamo signalo garsas iš sąrašo.
3. Pasirinkite atitinkamą parinktį. Norėdami išjungti Meniu, ekrano dešinėje pusėje ne išskylančiame lange palieskite . Jeigu norite naršyti po Meniu, naudokite < arba >.

6.13 Ekrano ryškumas

Galite pakeisti ekrano ryškumą.

Galimi 4 šviesumo lygiai: 1 yra žemiausias, o 4 – aukščiausias.

1. Ekrane palieskite , kad atvertumėte Meniu.
2. Pasirinkite Nuostatos > Nustatymas > Ekrano ryškumas iš sąrašo.
3. Pasirinkite atitinkamą lygį. Norėdami išjungti Meniu, ekrano dešinėje pusėje ne išskylančiame lange palieskite . Jeigu norite naršyti po Meniu, naudokite < arba >.



6.14 Kepimo vadovas

Ši funkcija reguliuoja temperatūrą skirtingos rūšies patiekalams ir išlaiko ją ruošiant maistą. Ją galima įjungti tik kairiajai priekinei kaitvietai.

1. Ekrane palieskite , kad atvertumėte Meniu.
2. Pasirinkite Kepimo vadovas ir norimo ruošti iš sąrašo patiekalo rūšį.

Kiekvienai patiekalo rūšiai galimos kelios parinktys. Vykdykite ekrane pateikiamas instrukcijas.

- Išskylančiojo lango viršuje galite paliesti GERA!, kad naudotumėte numatytąsias nuostatas.
 - Jūs galite nustatyti laiko funkciją. Kai puodas pasiekia numatytąją temperatūrą, galite suaktyvinti laikmatį.
 - Galite pakeisti numatytąjį kaitinimo lygį.
3. Kai puodas pasiekia numatytąją temperatūrą, girdimas garso signalas ir rodomas išskylantysis langas. Norėdami užverti langą ir paleisti funkciją, palieskite GERA!. Jeigu norite visam laikui išjungti langą, prieš aktyvindami funkciją pažymėkite .

Norėdami sustabdyti funkciją, palieskite  ir Sustabdymas arba  ir pasirinkite Kepimo vadovas, bet kokios rūšies patiekalą ir palieskite Sustabdymas.

Norėdami išjungti Meniu, ekrano dešinėje pusėje ne išskylančiame lange palieskite . Jeigu norite naršyti po Meniu, naudokite < arba >.

6.15 Tirpinimas

Šią funkciją galite naudoti skirtingiems produktams tirpinti, pvz., šokoladui ar sviestui. Vieno gamtinio seanso metu funkciją galite naudoti tik vienai kaitvietai.

1. Ekrane palieskite , kad atvertumėte Meniu.
2. Pasirinkite Kaitlentės funkcijos > Tirpinimas iš sąrašo.
3. Palieskite Pradžią. Jums reikia pasirinkti norimą kaitvietę. Rodomas išskylantysis langas, kuriame klausiama, ar norite atšaukti ankstesnį kaitinimo lygį, jei jis buvo pasirinktas.

Norėdami išjungti Meniu, ekrano dešinėje pusėje ne išskylančiame lange palieskite . Jeigu norite naršyti po Meniu, naudokite < arba >.

Norėdami sustabdyti funkciją, palieskite kaitviečių pasirinkimo simbolį ir po to Sustabdymas.

7. LANKŠČIAI NAUDOJAMA INDUKCINĖ KAITVIETĖ



ISPĖJIMAS!

Žr. saugos skyrius.

7.1 FlexiBridge

Kairėje pusėje esančią sritį galima sujungti į dvi skirtingų dydžių kaitvietes arba į vieną didelę maisto gaminimo sritį. Jūs galite pasirinkti 4 sekcijų derinį, kas priklauso nuo norimo naudoti prikaistuvio dydžio. Kaitviečių indikatoriai automatiškai keičiasi ir rodo galimą derinį.

FlexiBridge Numatytasis yra standartinis režimas, kuris automatiškai įjungiamas įjungus kaitlentę. Dvi kaitvietės veikia atskirai.

Palieskite , jei norite perjungti FlexiBridge režimus.

7.2 FlexiBridge Standartinis režimas

Šis režimas automatiškai įsijungia įjungus kaitlentę. Jis sujungia sekcijas į dvi atskiras kaitvietes. Galite atskirai nustatyti kiekvienos kaitvietės kaitinimo lygius.

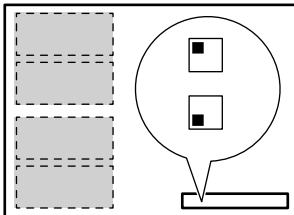

Tinkama prikaistuvio padėtis:

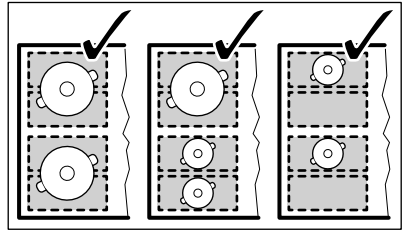

Netinkama prikaistuvio padėtis:

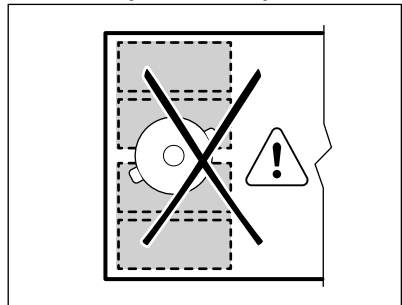

7.3 FlexiBridge Režimas „Big Bridge“

Jeigu norite įjungti šį režimą, lieskite  tol, kol bus rodomas reikiamo režimo indikatorius. Šis režimas sujungia tris galines sekcijas į vieną kaitvietę. Priekinė sekcija neprijungiama, ji veikia kaip atskira kaitvietė. Galite atskirai nustatyti kiekvienos kaitvietės kaitinimo lygius.

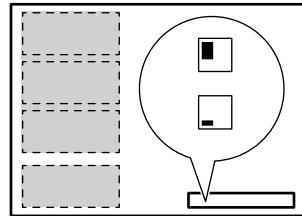

Tinkama prikaistuvio padėtis:

Norėdami naudoti šį režimą, dėkite prikaistuvį ant trijų sujungtų sekcijų. Jeigu naudojate mažesnį prikaistuvį,

kuris nedengia dviejų sekcijų, ekrane mirksi  ir po 1 minutės kaitvietė išsijungia.

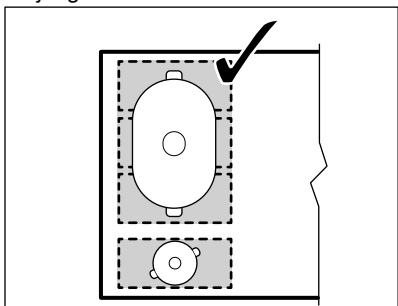

Netinkama prikaistuvio padėtis:

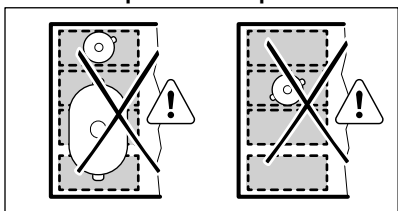

7.4 FlexiBridge Režimas „Max Bridge“

Jeigu norite įjungti šį režimą, lieskite  tol, kol bus rodomas reikiamo režimo indikatorius. Šis režimas sujungia visas vienos kaitvietės sekcijas.

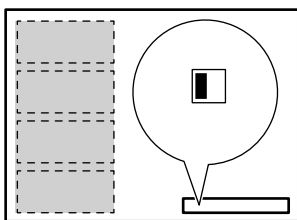

Tinkama prikaistuvio padėtis:

Norėdami naudoti šį režimą, dėkite prikaistuvį ant keturių sujungtų sekcijų. Jeigu naudojate mažesnį prikaistuvį, kuris nedengia trijų sekcijų, ekrane rodoma  ir po 1 minutės kaitvietė išsijungia.

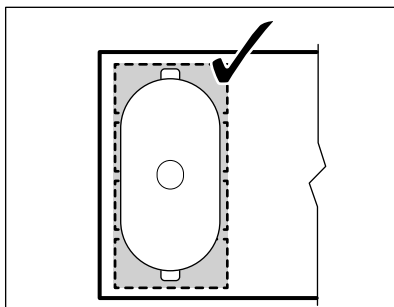

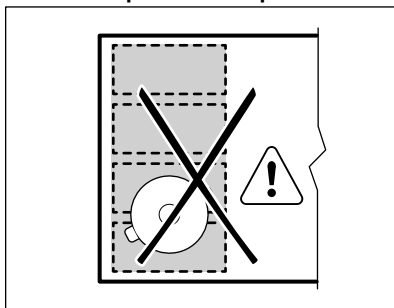

Netinkama prikaistuvio padėtis:



7.5 „PowerSlide“

Ši funkcija leidžia Jums reguliuoti temperatūrą, patraukiant prikaistuvį į kitą padėtį ant indukcinės kaitvietės paviršiaus. Ši funkcija automatiškai padalija likusias kaitvietes į tris sritis su skirtingais kaitinimo lygiais. Kaitlentė aptinka, kur yra prikaistuvis, ir atitinkamai nustato galios lygį. Puodą galite dėti priekinėje, vidurinėje arba galinėje padėtyje. Jeigu prikaistuvį dėsitate priekyje, kaitinimo lygis bus aukščiausias (t. y. 9-as). Norėdami jį sumažinti, perkeltite prikaistuvį į vidurinę (5-as kaitinimo lygis) arba galinę padėtį (1-as kaitinimo lygis).

 Kai naudojate šią funkciją, naudokite tik vieną puodą, kurio minimalus dugno skersmuo yra 160 mm.

1. Palieskite  vieną kartą.
2. Slinkite Menu > Kaitlentės funkcijos, kad iš sąrašo pasirinktumėte funkciją.
 - Jeigu veikia bet kuri likusi kaitvietė, išskylančiame lange

prašoma patvirtinti, ar norite atšaukti ankstesnius kaitinimo lygius.

- Ekrane rodomas simbolis  ir trijų kaitviečių su numatytais kaitinimo lygiais simboliai.

Jūs galite pakeisti numatytą kaitinimo lygį pagal savo poreikius ir šis kaitinimo lygis bus išsaugotas būsiam naudojimui.

3. Uždėkite puodą ant kaitvietės su norimu kaitinimo lygiu. Dėkite prikaistuvį norimos kaitvietės viduryje ir įsitikinkite, kad neuždengiate greta esančių

kaitviečių. Įsijungia raudoni indikatoriai. Jeigu nematote raudonų indikatorių, funkcijos negalima įjungti. Jeigu norite pakeisti puodo padėtį, pakelkite jį ir uždėkite ant kitos kaitvietės. Traukdami prikaistuvį, galite subraižyti ir išblukinti paviršius.

Norėdami išjungti funkciją, palieskite , rodomas išskylantysis langas. Palieskite Sustabdymas, kad išjungtumėte funkciją. Taip pat funkciją galite išjungti Menu.



Kartkartėmis pajudinkite puodą. Funkcija išsijungia po 10 minučių neaktyvumo.

8. PATARIMAI



ĮSPĖJIMAS!

Žr. saugos skyrius.

8.1 Prikaistuviai



Indukcinių kaitviečių stripus elektromagnetinis laukas labai greitai įkaitina prikaistus.



Su indukcinėmis kaitvietėmis naudokite tinkamus prikaistus.

Prikaistuvių medžiaga

- **tinkama:** ketus, plienas, emaliuotasis plienas, nerūdijantysis plienas, daugiasluoksnis dugnas (jeigu gamintojo pažymėta, kad tinka).
- **netinkama:** aliuminis, varis, žalvaris, stiklas, keramika, porcelianas.

Prikaistuviai tinka indukciniai viryklei, jeigu:

- vanduo labai greitai užverda ant kaitvietės, nustatytos aukščiausia galia;
- ant prikaistuvio dugno prikimba magnetas.



Prikaistuvio dugnas turi būti kuo storesnis ir lygesnis. Prieš dėdami prikaistus ant kaitlentės paviršiaus, įsitikinkite, kad jų dugnai būtų švarūs ir sausi.

Prikaistuvio matmenys

Indukcinės kaitvietės prisitaiko automatiškai pagal prikaistuvio dugno dydį.

Kaitvietės veiksmingumas yra susijęs su prikaistuvio skersmeniu. Mažesnio nei minimalaus skersmens prikaistuvius gauna tik dalį kaitvietės sukuriamos galios.



Žr. „Techniniai duomenys“.

8.2 Triukšmo lygis naudojimo metu

Jeigu girdite:

- traškėjimą: prikaistuviai pagaminti iš skirtingų medžiagų (kelių sluoksnių principu).
- švilpimą: naudojate kaitvietę nustatę didelę galią ir prikaistuvį, pagamintą iš skirtingų medžiagų (kelių sluoksnių principu).
- dūzgimas: naudojate didelę galią.
- spragsėjimas: elektrinis perjungimas, puodas aptinkamas, kai jį uždėdate ant kaitlentės.
- šnypštimas, gaudimas: veikia ventiliatorius.

Šis triukšmas yra normalus ir nereiškia jokio gedimo.

8.3 Öko Timer (Ekonominis laikmatis)

Energijos taupymo tikslais kaitvietės kaitinimo elementas automatiškai išsijungia anksčiau, nei pasigirsta atgalinės laiko atskaitos garso signalas. Veikimo trukmė priklauso nuo kaitinimo lygio ir maisto gaminimo trukmės.

kaitinimo lygis nėra tiesiogiai proporcingas energijos sąnaudų padidėjimui. Tai reiškia, kad kaitvietė, veikianti vidutiniu kaitinimo lygiu, naudoja mažiau nei pusę savo galios.



Duomenys lentelėje yra tik orientacinio pobūdžio.

8.4 Maisto gaminimo pavyzdžiai

Kaitinimo lygis ir kaitvietės energijos sąnaudos susiję netiesiogiai. Didesnis

Kaitinimo lygis	Naudojimas:	Laikas (min.)	Patarimai
1	Išlaikyti pagamintą maistą šilumą.	jeigu reikia	Uždenkite prikaistuvį dangčiu.
1–2	„Hollandaise“ padažas, lydimas: sviestas, šokoladas, želatina.	5–25	Retkarčiais pamaišykite.
1–2	Tirštinimas: purūs omletai, kepti kiaušiniai.	10–40	Gaminkite uždengę prikaistuvius.
2–3	Tinka virti ryžius ir gaminti pieniškus patiekalus, taip pat šildyti pagamintus patiekalus.	25–50	Verdant ryžius, vandens turi būti bent dvigubai daugiau nei ryžių; gamindami pieniškus patiekalus, juos įpusėjus procesui pamaišykite.
3–4	Daržovių gaminimas garuose, žuvis, mėsa.	20–45	Įpilkite pora valgomųjų šaukštų skysčio.
4–5	Bulvių virimas garuose.	20–60	Gamindami 750 g bulvių, naudokite daugiausia ¼ l vandens.
4–5	Tinka gaminti didesnius maisto kiekius, troškinius ir sriubas.	60–150	Iki 3 l skysčio ir ingredientai.
6–7	Neintensyvus kepimas: tinka kepti eskalopus, veršienos muštinius, kotletus, pyragėlius su įdaru, dešreles, kepenėles, miltų, sviesto ir pieno mišinius, kiaušinius, blynus, spurgas.	jeigu reikia	Patiekalo gaminimo laikui įpusėjus, apverskite.

Kaitinimo lygis	Naudojimas:	Laikas (min.)	Patarimai
7–8	Intensyvus kepimas, smulkiai supjaustytos paskrudintos bulvės, nugarinės žlėgtainis, bifšteksas.	5–15	Patiekalo gaminimo laikui įpusėjus, apverskite.
9	Tinka virti vandeniui, makaronams, skrudinti mėsa (guliašą, troškintą mėsa), kepti bulvių traškučius apsemtus aliejuje.		
Tinka virti didelį kiekį vandens. Suaktyvinta PowerBoost.			

9. VALYMAS IR PRIEŽIŪRA



ĮSPĖJIMAS!

Žr. saugos skyrius.

9.1 Bendra informacija

- Valykite kaitlentę po kiekvieno panaudojimo.
- Visada naudokite prikaistuvius švariais dugnais.
- Įbrėžimai ar tamsios dėmės ant paviršiaus neturi įtakos kaitlentės veikimui.
- Naudokite specialius, kaitlentei valyti tinkamus valiklius.
- Naudokite specialią, stiklui skirtą grandyklę.



Paveikslėlis ant indukcinės kaitvietės gali susitepti arba pakeisti spalvą dėl prikaistuvo slankiojimo. Šį plotą galite nuvalyti įprastu būdu.

9.2 Kaitlentės valymas

- **Nuvalykite nedelsdami:** išsilydžiusį plastiką, plastmasinę plėvelę, cukrų ir

maistą su cukrumi, nes kitaip nešvarumai gali pakenkti kaitlentei. Būkite atsargūs, kad išvengtumėte nudegimų. Naudokite specialią grandyklę, kurią prie stiklo paviršiaus pridėkite smailiu kampu ir stumkite ašmenis paviršiumi.

- **Kaitlentei pakankamai ataušus pašalinkite:** kalkių nuosėdas, vandens dėmes, riebalų dėmes, metalo spalvos dėmes. Kaitlentę valykite drėgnu skudurėliu ir nešveičiamąja valymo priemone. Nuvalę kaitlentę, ją nusausinkite minkštu audiniu.
- **Pašalinkite blizgančias metalo atspalvio dėmes:** naudokite vandens ir acto tirpalą ir valykite stiklo paviršių šluoste.
- Kaitlentės paviršiuje yra horizontalūs grioveliai. Valykite kaitlentę drėgna šluoste ir plovikliu, lygiai šluostydami iš kairės į dešinę. Nuvalę kaitlentę, ją nusausinkite minkšta šluoste iš kairės į dešinę.

10. TRIKČIŲ ŠALINIMAS







ĮSPĖJIMAS!

Žr. saugos skyrius.

10.1 Ką daryti, jeigu...

Triktis	Galima priežastis	Atitaisymo būdas
Kaitlentės nepavyksta įjungti arba valdyti.	Kaitlentė neprijungta arba netinkamai prijungta prie elektros tinklo.	Patikrinkite, ar kaitlentė tinkamai prijungta prie elektros tinklo. Žr. prijungimo schemą.
	Perdegė saugiklis.	Patikrinkite, ar veikimas sutriko dėl saugiklio. Jeigu saugiklis pakartotinai perdega, kreipkitės į kvalifikuotą elektriką.
	60 sekundžių nenustatėte kaitinimo lygio.	Dar kartą įjunkite kaitlentę ir nustatykite kaitinimo lygį greičiau nei per 60 sekundžių.
	Vienu metu palietėte 2 arba daugiau jutiklio laukų.	Palieskite tik vieną jutiklio lauką.
	Veikia Sustabdyti.	Žr. skyrių „Kasdienis naudojimas“.
	Ant valdymo skydelio yra vandens arba riebalų dėmių.	Nuvalykite valdymo skydelį.
Pasigirsta garso signalas ir kaitlentė išsijungia. Kai kaitlentė yra išjungta, girdimas garso signalas.	Kažką padėjote ant vieno arba kelių jutiklio laukų.	Nuimkite daiktą nuo jutiklio laukų.
Kaitlentė išsijungia.	Kažką uždėjote ant jutiklio lauko ①.	Nuimkite daiktą nuo jutiklio lauko.
Neįsijungia likusio karščio indikatorius.	Kaitvietė neįkaitusi, nes veikė pernelyg trumpai, arba sugedęs jutiklis.	Jeigu kaitvietė veikė pakankamai ilgai ir jau turėtų būti įkaitusi, kreipkitės į įgaliotąjį techninės priežiūros centrą.
Jūs negalite įjungti didžiausio kaitinimo lygio.	Kitai kaitvietei jau nustatytas didžiausias kaitinimo lygis.	Pirmiausia sumažinkite kitos kaitvietės galią.
Jutiklių laukai įkaista.	Per didelis prikaistuvis arba jis yra per arti valdiklių.	Jeigu galima, didelius prikaistuvius dėkite ant galinių kaitviečių.
Liečiant jutiklių laukus nėra garso.	Garsas yra išjungtas.	Įjunkite garso signalus. Žr. skyrių „Kasdienis naudojimas“.

Triktis	Galima priežastis	Atitaisymo būdas
Ekranas nereaguoja į prisilietimą.	Uždengta dalis ekrano arba per arti ekrano pastatyti puodai.	Patraukite daiktus. Patraukite puodus atokiau nuo ekrano.
Nustatyta netinkama kalba.	Jūs per klaidą pakeitėte kalbą.	Atkurkite visas funkcijas į gamyklines nuostatas. Pasirinkite Atkurti visas nuost. iš Meniu.
Nekaista ant indukcinės kaitvietės padėtas prikaistuvius.	Prikaistuvius netinkamai padėtas ant keičiamo dydžio indukcinės kaitvietės.	Padėkite prikaistuvį tinkamai ant indukcinės kaitvietės. Prikaistuvio padėtis priklauso nuo įjungtos funkcijos arba funkcijos režimo. Žr. skyrių „Keičiamo dydžio indukcinė kaitvietė“.
	Netinkamas prikaistuvio dugno skersmuo įjungtai funkcijai arba funkcijos režimui.	Naudokite prikaistuvį, kurio skersmuo yra tinkamas įjungtai funkcijai ar funkcijos režimui. Naudokite prikaistuvį, kurio skersmuo būtų mažesnis nei 160 mm, ant vienos keičiamo dydžio indukcinės kaitvietės sekcijos. Žr. skyrių „Keičiamo dydžio indukcinė kaitvietė“.
Kaitvietė išsijungia. Rodomas įspėjamasis pranešimas, kad kaitvietė išsijungs.	Automatinis išjungimas išsijungia kaitvietę.	Žr. skyrių „Kasdienis naudojimas“. Išjunkite ir vėl įjunkite kaitlentę.
Rodoma  ir pranešimas.	Veikia Užrakinimas.	Žr. skyrių „Kasdienis naudojimas“.
Rodoma O – X – A.	Veikia Vaikų saugos užraktas.	Žr. skyrių „Kasdienis naudojimas“.
Mirksi  .	Ant kaitvietės neuždėtas prikaistuvius.	Uždėkite prikaistuvį ant kaitvietės.
	Netinkamas prikaistuvius.	Naudokite tinkamą prikaistuvį. Žr. skyrių „Patarimai“.
	Prikaistuvio dugno skersmuo yra per mažas kaitvietei.	Naudokite tinkamo dydžio prikaistuvį. Žr. „Techniniai duomenys“.

Triktis	Galima priežastis	Atitaisymo būdas
	Veikia FlexiBridge. Prikaituvius neuždengia vienos ar kelių veikiančio funkcijos režimo sekcijų.	Uždėkite prikaistuvį ant tinkamo sekcijų skaičiaus pagal pasirinktą funkciją arba pakeiskite funkcijos režimą. Žr. skyrių „Keičiamo dydžio indukcinė kaitvietė“.
	Veikia „PowerSlide“. Du puodai yra uždėti ant keičiamo dydžio indukcinės kaitvietės.	Naudokite tik vieną puodą. Žr. skyrių „Keičiamo dydžio indukcinė kaitvietė“.
Išjungia  ir skaičius.	Kaitlentėje aptikta klaida.	Išjunkite kaitlentę ir vėl ją įjunkite po 30 sekundžių. Jeigu vėl rodoma  , atjunkite kaitlentę nuo maitinimo tinklo. Praėjus 30 sekundžių, vėl prijunkite kaitlentę. Jeigu problema tęsiasi, kreipkitės į įgaliotąjį techninės priežiūros centrą.
Galite girdėti nuolatinį pypsėjimą.	Netinkamas elektros prijungimas.	Atjunkite kaitlentę nuo elektros tinklo. Paprašykite kvalifikuoto elektriko patikrinti instaliaciją.

10.2 Jeigu negalite rasti sprendimo...

Jeigu patys negalite rasti problemos sprendimo, kreipkitės į prekybos atstovą arba įgaliotąjį techninio aptarnavimo centrą. Pateikite duomenis iš techninių duomenų lentelės. Patikrinkite, ar

tinkamai naudojate kaitlentę. Jeigu ne, aptarnavimo centro ar atstovo apsilankymas bus apmokestintas, nepaisant garantinio laikotarpio. Nurodymai apie aptarnavimo centrą ir garantijos sąlygos pateiktos garantijos brošiūroje.

11. ĮRENGIMAS



ISPĖJIMAS!

Žr. saugos skyrius.

11.1 Prieš įrengiant

Prieš įrengdami kaitlentę, užrašykite žemiau informaciją iš techninių duomenų plokštelių. Techninių duomenų plokštelių rasite kaitlentės apačioje.

Serijos numeris.....

11.2 Įmontuojamos kaitlentės

Į baldus įmontuojamos kaitlentės gali būti naudojamos tik po to, kai jos bus įrengtos tinkamame standartus atitinkančiame paviršiuje.

11.3 Prijungimo kabelis

- Kaitlentė pristatoma su prijungimo kabeliu.
- Norėdami pakeisti pažeistą maitinimo kabelį, naudokite kabelio tipą H05V2V2-F, kuris išlaiko 90 °C arba

aukštesnę temperatūrą. Kreipkitės į vietos techninio aptarnavimo centrą.

11.4 Surinkimas

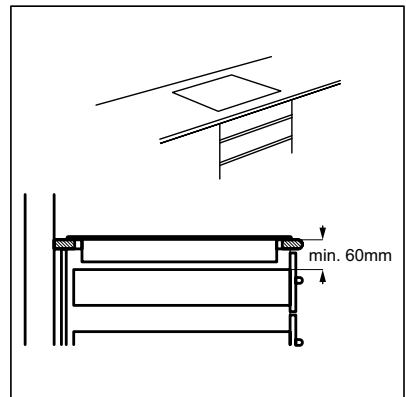
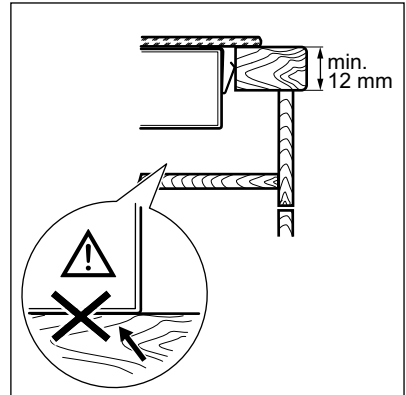
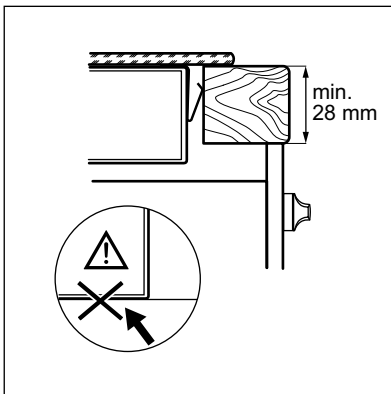
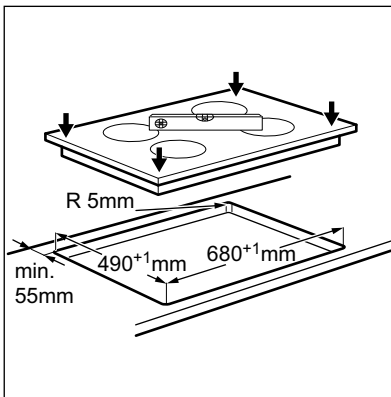
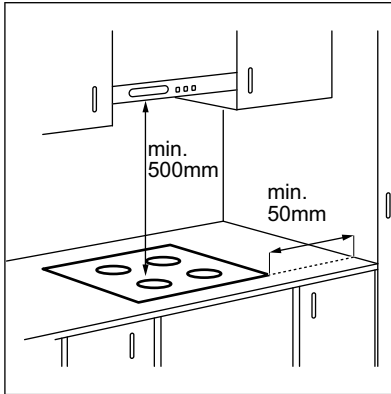

Jeigu prietaisas įrengiamas virš stalčiaus, kaitlentės ventiliacija gali sušildyti stalčiuje laikomus daiktus maisto gaminimo metu.

12. TECHNINIAI DUOMENYS

12.1 Techninių duomenų plokštelė

Modelis EIS7548
Tipas 62 C4A 05 CA
Indukcija 7.35 kW
Ser. Nr.
ELECTROLUX

PNC 949 596 615 00
220–240 V / 400 V 2 N 50–60 Hz
Pagaminta Vokietijoje
7.35 kW



12.2 Programinės įrangos licencijos

Šios kaitlentės programinėje įrangoje yra programinės įrangos, kuri yra saugoma autorių teisių ir naudojama pagal BSD, fontconfig, FTL, GPL-2.0, LGPL-2.0, LGPL-2.1, libJpeg, zLib/ libpng, MIT, OpenSSL / SSLEAY, ISC, Apache 2,0 ir kt. licencijas.

Visą licenciją rasite Meniu > Nuostatos > Aptarnavimas > Licencija.

Atvirojo šaltinio programinės įrangos šaltinio kodą galite parsisiųsti pagal nuorodą, pateiktą gaminio interneto svetainės puslapyje.

12.3 Kaitviečių techniniai duomenys

Kaitvietė	Vardinė galia (didžiausias kaitinimo lygis) [W]	PowerBoost [W]	PowerBoost didžiausia trukmė [min]	Prikaistuvio skersmuo [mm]
Vidurinė priekinė	1 400	2 500	4	125–145
Dešinioji galinė	2 300	3 600	10	180–240
Keičiamo skersmens indukcinė kaitvietė	2 300	3 200	10	mažiausias 100

Kaitviečių galia gali šiek tiek skirtis nuo lentelėje pateiktų duomenų. Ji kinta priklausomai nuo prikaistuvių medžiagos ir matmenų.

Norėdami pasiekti optimalių maisto gaminimo rezultatų, naudokite prikaistus, kurių skersmuo ne didesnis nei nurodytas lentelėje.

13. ENERGIJOS EFEKTYVUMAS

13.1 Informacija apie gaminį pagal direktyvą EU 66/2014

Modelio žymuo	EIS7548
Kaitlentės tipas	Įmontuojama kaitlentė

Kaitviečių skaičius		2
Maisto gaminimo sričių skaičius		1
Kaitinimo technologija		Indukcija
Apvalių kaitviečių skersmuo (Ø)	Vidurinė priekinė Dešinioji galinė	14,5 cm 24,0 cm
Maisto gaminimo srities ilgis (l) ir plotis (P)	Kairioji	l 46,5 cm P 21,4 cm
Kaitvietės energijos sąnaudos (EC electric cooking)	Vidurinė priekinė Dešinioji galinė	187,5 Wh/kg 185,2 Wh/kg
Maisto gaminimo srities energijos sąnaudos (EC electric cooking)	Kairioji	187,0 Wh/kg
Kaitlentės energijos sąnaudos (EC electric hob)		186,8 Wh/kg

EN 60350-2 - Buitiniai elektriniai virimo ir kepimo prietaisai. 2 dalis. Kaitvietės. Eksploatacinių charakteristikų matavimo metodai

13.2 Energijos taupymas

Jeigu laikysitės toliau pateiktų patarimų, kasdien gamindami galėsite sutaupyti energijos.

- Kai šildote vandenį, naudokite jo tik tiek, kiek reikia.

- Jeigu įmanoma, prikaistuvius uždenkite dangčiais.
- Uždėkite prikaistuvį, prieš įjungdami kaitvietę.
- Mažesnius prikaistuvius dėkite ant mažesnių kaitviečių.
- Uždėkite prikaistuvį tiesiai ant kaitvietės vidurio.
- Maistui pašildyti arba išlydyti naudokite likusį karštį.

14. APLINKOS APSAUGA

Atiduokite perdirbti medžiagas, pažymėtas šiuo ženklu . Išmeskite pakuotę į atitinkamą atliekų surinkimo konteinerį, kad ji būtų perdirbta. Padėkite saugoti aplinką bei žmonių sveikatą ir surinkti bei perdirbti elektros ir elektronikos prietaisų atliekas.

Neišmeskite šiuo ženklu  pažymėtų prietaisų kartu su kitomis buitinėmis atliekomis. Atiduokite šį gaminį į vietos atliekų surinkimo punktą arba susisieki su vietos savivaldybe dėl papildomos informacijos.

electrolux.com/shop

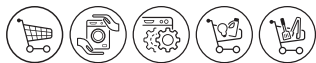

867349026-B-242018