

EOD6C71V  
EOD6C71X  
EOD6C71Z  
LOD6C71Z



PL Piekarnik

Instrukcja obsługi

## W pełni wykorzystaj potencjał swoich urządzeń



Aby uzyskać szybki dostęp do porad, instrukcji obsługi, pomocy technicznej itp., zarejestruj urządzenie: [electrolux.com/register](https://electrolux.com/register)



Electrolux

## SPIS TREŚCI

1. INFORMACJE DOTYCZĄCE BEZPIECZEŃSTWA.....	3
2. WSKAZÓWKI DOTYCZĄCE BEZPIECZEŃSTWA.....	5
3. OPIS URZĄDZENIA.....	7
4. PANEL STEROWANIA.....	8
5. PRZED PIERWSZYM UŻYCIEM.....	8
6. CODZIENNA EKSPLOATACJA.....	9
7. FUNKCJE ZEGARA.....	11
8. KORZYSTANIE Z AKCESORIÓW.....	13
9. DODATKOWE FUNKCJE.....	15
10. WSKAZÓWKI I PORADY.....	17
11. KONSERWACJA I CZYSZCZENIE.....	30
12. ROZWIĄZYWANIE PROBLEMÓW.....	34
13. INSTALACJA.....	37
14. EFEKTYWNOŚĆ ENERGETYCZNA.....	39

## Z MYŚLĄ O TOBIE

Dziękujemy za zakup urządzenia Electrolux. Jest ono owocem dziesięcioleci doświadczeń i innowacji. To pomysłowe i stylowe urządzenie zostało zaprojektowane z myślą o Tobie. Użytkując je, możesz mieć zawsze pewność uzyskania wspaniałych efektów.

Witamy w świecie marki Electrolux!

**Zapraszamy na naszą witrynę internetową, aby:**



Otrzymać wskazówki dotyczące użytkowania, broszury, pomoc w rozwiązywaniu problemów oraz informacje dotyczące serwisu:

**[www.electrolux.com/webselfservice](http://www.electrolux.com/webselfservice)**



Zarejestrować swój produkt i uprościć jego obsługę serwisową:

**[www.registerelectrolux.com](http://www.registerelectrolux.com)**



Nabyć akcesoria, materiały eksploatacyjne i oryginalne części zamienne do swojego urządzenia:

**[www.electrolux.com/shop](http://www.electrolux.com/shop)**

## OBSŁUGA KLIENTA

Zalecamy stosowanie oryginalnych części zamiennych.

Kontaktując się z autoryzowanym centrum serwisowym, należy przygotować poniższe dane: informacje o modelu, numer produktu, numer seryjny.

Stosowne informacje można znaleźć na tabliczce znamionowej.

 Ostrzeżenie/przestroga — informacje dotyczące bezpieczeństwa

 Ogólne informacje i wskazówki

 Informacje dotyczące środowiska naturalnego

Producent zastrzega sobie możliwość wprowadzenia zmian bez wcześniejszego powiadomienia.

## 1. ⚠ INFORMACJE DOTYCZĄCE BEZPIECZEŃSTWA

Przed przystąpieniem do instalacji i rozpoczęciem eksploatacji urządzenia należy uważnie zapoznać się z dołączoną instrukcją obsługi. Producent nie odpowiada za obrażenia ciała ani szkody spowodowane nieprawidłową instalacją lub eksploatacją produktu. Należy zachować instrukcję obsługi w bezpiecznym i łatwo dostępnym miejscu do wykorzystania w przyszłości.

### 1.1 Bezpieczeństwo dzieci i osób o ograniczonych zdolnościach ruchowych, sensorycznych lub umysłowych

- Urządzenie mogą obsługiwać dzieci po ukończeniu ósmego roku życia oraz osoby o ograniczonych zdolnościach fizycznych, sensorycznych lub umysłowych, a także nieposiadające odpowiedniej wiedzy lub doświadczenia, jeśli będą one nadzorowane lub zostaną poinstruowane w zakresie bezpiecznego korzystania z urządzenia i będą świadome związanych z tym zagrożeń.
- Dzieci w wieku od 3 do 8 lat i osoby o znacznym stopniu niepełnosprawności nie powinny zbliżać się do urządzenia, jeśli nie znajdują się pod stałym nadzorem.
- Dzieci poniżej 3 roku życia nie powinny zbliżać się do urządzenia, jeśli nie znajdują się pod stałym nadzorem.
- Nie pozwalać dzieciom na zabawę urządzeniem.
- Przechowywać opakowanie w miejscu niedostępnym dla dzieci lub pozbyć się go w odpowiedni sposób.
- Dzieci i zwierzęta nie powinny zbliżać się do pracującego lub stygnącego urządzenia. Łatwo dostępne elementy urządzenia mocno się nagrzewają.
- Jeśli urządzenie wyposażono w blokadę uruchomienia, zaleca się jej włączenie.

- Dzieci nie powinny zajmować się czyszczeniem ani konserwacją urządzenia bez odpowiedniego nadzoru.

## 1.2 Ogólne zasady bezpieczeństwa

- Instalacji urządzenia i wymiany jego przewodu zasilającego może dokonać wyłącznie osoba o odpowiednich kwalifikacjach.
- **OSTRZEŻENIE:** Podczas pracy urządzenie i jego nieosłonięte elementy nagrzewają się do wysokiej temperatury. Należy zachować ostrożność, aby uniknąć kontaktu z elementami grzejnymi.
- Podczas wyjmowania i wkładania akcesoriów lub naczyń należy zawsze używać rękawic kuchennych.
- Przed przystąpieniem do jakichkolwiek czynności konserwacyjnych należy odłączyć urządzenie od zasilania.
- Aby uniknąć porażenia prądem, przed przystąpieniem do wymiany żarówki należy upewnić się, że urządzenie jest wyłączone.
- Nie czyścić urządzenia za pomocą myjek parowych.
- Do czyszczenia szyb w drzwiach nie używać ściernych środków czyszczących ani ostrych, metalowych myjek, ponieważ mogą one porysować powierzchnię, co może skutkować pęknięciem szkła.
- Jeśli przewód zasilający jest uszkodzony, musi go wymienić producent, autoryzowane centrum serwisowe lub inna wykwalifikowana osoba, aby zapobiec ryzyku porażenia prądem.
- Aby wymontować prowadnice blach, należy odciągnąć najpierw ich przednią, a następnie tylną część od bocznych ścianek. Zamontować prowadnice blach w odwrotnej kolejności.
- Należy stosować wyłącznie termosondę zalecaną do danego modelu urządzenia.

## 2. WSKAZÓWKI DOTYCZĄCE BEZPIECZEŃSTWA

### 2.1 Instalacja



#### **OSTRZEŻENIE!**

Urządzenie może zainstalować wyłącznie wykwalifikowana osoba.

- Usunąć wszystkie elementy opakowania.
- Nie instalować ani nie używać uszkodzonego urządzenia.
- Należy postępować zgodnie z instrukcją instalacji dołączonej do urządzenia.
- Zachować ostrożność podczas przenoszenia urządzenia, ponieważ jest ono ciężkie. Należy zawsze stosować rękawice ochronne i mieć na stopach pełne obuwie.
- Nigdy nie ciągnąć urządzenia za uchwyt.
- Zachować minimalne odstępstwa od innych urządzeń i mebli.
- Zainstalować urządzenie w odpowiednim i bezpiecznym miejscu, które spełnia wymagania instalacyjne.
- Urządzenie wyposażono w elektryczny układ chłodzenia. Wymaga on zasilania elektrycznego.

### 2.2 Podłączenie do sieci elektrycznej



#### **OSTRZEŻENIE!**

Zagrozenie pożarem i porażeniem prądem elektrycznym.

- Wszystkie połączenia elektryczne powinien wykonać wykwalifikowany elektryk.
- Urządzenie musi być uziemione.
- Upewnić się, że parametry na tabliczce znamionowej odpowiadają parametrom znamionowym źródła zasilania.
- Należy używać wyłącznie prawidłowo zamontowanego gniazda elektrycznego z uziemieniem.
- Nie stosować rozgałęźników ani przedłużaczy.
- Należy zwrócić uwagę, aby nie uszkodzić wtyczki ani przewodu zasilającego. Wymiany przewodu zasilającego można dokonać wyłącznie w naszym autoryzowanym centrum serwisowym.
- Przewody zasilające nie mogą dotykać ani przebiegać w pobliżu drzwi urządzenia lub wnęki pod urządzeniem, zwłaszcza gdy urządzenie działa i drzwi są mocno rozgrzane.
- Zarówno dla elementów znajdujących się pod napięciem, jak i zaizolowanych części, zabezpieczenie przed porażeniem prądem należy zamocować w taki sposób, aby nie można go było odłączyć bez użycia narzędzi.
- Podłączyć wtyczkę do gniazda elektrycznego dopiero po zakończeniu instalacji. Należy zadbać o to, aby po zakończeniu instalacji urządzenia wtyczka przewodu zasilającego była łatwo dostępna.
- Jeśli gniazdo elektryczne jest obłożone, nie wolno podłączać do niego wtyczki.
- Odłączając urządzenie, nie należy ciągnąć za przewód zasilający. Należy zawsze ciągnąć za wtyczkę sieciową.
- Konieczne jest zastosowanie odpowiednich wyłączników obwodu zasilania: wyłączniki automatyczne, bezpieczniki topikowe (typu wykręcane – wyjmowane z oprawki), wyłączniki różnicowoprądowe (RCD) oraz styczniki.
- W instalacji elektrycznej należy zastosować wyłącznik obwodu umożliwiający odłączenie urządzenia od zasilania na wszystkich biegunach. Wyłącznik obwodu musi mieć rozwarcie styków wynoszące minimum 3 mm.
- Urządzenie spełnia wymogi dyrektyw EWG.

## 2.3 Eksploatacja



### OSTRZEŻENIE!

Zagrożenie odniesieniem obrażeń, oparzeniem, porażeniem prądem lub wybuchem.

- Urządzenie jest przeznaczone wyłącznie do użytku domowego.
- Nie zmieniać parametrów technicznych urządzenia.
- Należy upewnić się, że otwory wentylacyjne są drożne.
- Nie pozostawiać włączonego urządzenia bez nadzoru.
- Wyłączać urządzenie po każdym użyciu.
- Podczas pracy urządzenia należy zachować ostrożność przy otwieraniu jego drzwi. Może dojść do uwolnienia gorącego powietrza.
- Nie obsługiwać urządzenia mokrymi rękami lub jeśli ma ono kontakt z wodą.
- Nie opierać się o otwarte drzwi urządzenia.
- Nie używać urządzenia jako powierzchni roboczej ani miejsca do przechowywania przedmiotów.
- Należy ostrożnie otwierać drzwi urządzenia. Stosowanie składników zawierających alkohol może spowodować powstanie mieszanki alkoholu i powietrza.
- Podczas otwierania drzwi urządzenia nie wolno zbliżać do niego iskrzących przedmiotów ani otwartego płomienia.
- Nie umieszczać w urządzeniu, na nim ani w jego pobliżu łatwopalnych substancji ani przedmiotów nasączonych łatwopalnymi substancjami.



### OSTRZEŻENIE!

Zagrożenie uszkodzeniem urządzenia.

- Aby zapobiec uszkodzeniu lub odbarwieniu się emalii:
  - Nie należy kłaść naczyń ani innych przedmiotów bezpośrednio na dnie urządzenia.
  - Nie należy kłaść folii aluminiowej bezpośrednio na dnie komory urządzenia.

- Nie należy wlewać wody bezpośrednio do rozgrzanego urządzenia.
- Nie należy pozostawiać wilgotnych naczyń ani potraw w urządzeniu po zakończeniu pieczenia.
- Należy zachować ostrożność podczas wyjmowania i wkładania akcesoriów.

- Odbarwienie emalii lub stali nierdzewnej nie ma wpływu na działanie urządzenia.
- Do pieczenia wilgotnych ciast należy używać głębokiej blachy. Sok z owoców może trwale zaplamiać emalię.
- Urządzenie jest przeznaczone wyłącznie do przyrządzania potraw. Nie wolno go używać do innych celów, takich jak np. ogrzewanie pomieszczeń.
- Podczas pieczenia drzwi piekarnika powinny być zawsze zamknięte.
- Jeśli urządzenie zainstalowano za ścianką meblową (np. za drzwiami szafki), drzwi nie wolno zamykać podczas użytkowania urządzenia. Połączenie wysokiej temperatury i wilgoci wewnątrz zamkniętego mebla może doprowadzić do uszkodzenia urządzenia, mebla lub podłogi. Nie zamykać drzwi szafki, aż urządzenie całkowicie ostygnie po użyciu.

## 2.4 Konserwacja i czyszczenie



### OSTRZEŻENIE!

Zagrożenie odniesieniem obrażeń, pożarem lub uszkodzeniem urządzenia.

- Przed przystąpieniem do konserwacji należy wyłączyć urządzenie i wyjąć wtyczkę przewodu zasilającego z gniazda elektrycznego.
- Upewnić się, że urządzenie ostygło. Występuje zagrożenie pęknięciem szyb w drzwiach urządzenia.
- Jeśli szyba pęknie, należy ją niezwłocznie wymienić. Należy skontaktować się z autoryzowanym centrum serwisowym.
- Przy zdejmowaniu drzwi urządzenia należy zachować ostrożność. Drzwi są ciężkie!

- Aby zapobiec uszkodzeniu powierzchni urządzenia, należy regularnie ją czyścić.
- Czyścić urządzenie za pomocą wilgotnej szmatki. Stosować wyłącznie obojętne środki czyszczące. Nie używać żadnych produktów ściernych, myjek do szorowania, rozpuszczalników ani metalowych przedmiotów.
- Stosując aerozol do piekarników, należy przestrzegać wskazówek dotyczących bezpieczeństwa umieszczonych na opakowaniu.
- Nie używać detergentów do czyszczenia emalii katalitycznej (jeśli dotyczy).

## 2.5 Oświetlenie wewnętrzne



### **OSTRZEŻENIE!**

Zagrożenie porażeniem prądem.

- Żarówka zwykła lub halogenowa zastosowana w tym urządzeniu jest przeznaczona wyłącznie do urządzeń domowych. Nie należy używać go do oświetlania pomieszczeń.

- Przed przystąpieniem do wymiany lampki należy odłączyć urządzenie od źródła zasilania.
- Używać wyłącznie żarówek tego samego typu.

## 2.6 Serwis

- Należy skontaktować się z autoryzowanym punktem serwisowym, który naprawi urządzenie.
- Należy stosować wyłącznie oryginalne części zamienne.

## 2.7 Utylizacja



### **OSTRZEŻENIE!**

Zagrożenie odniesieniem obrażeń lub uduszeniem.

- Odłączyć urządzenie od źródła zasilania.
- Odciąć przewód zasilający blisko urządzenia i oddać do utylizacji.
- Wymontować zamknięcie drzwi, aby uniemożliwić zamknięcie się dziecka lub zwierzęcia w urządzeniu.

# 3. OPIS URZĄDZENIA

## 3.1 Widok urządzenia

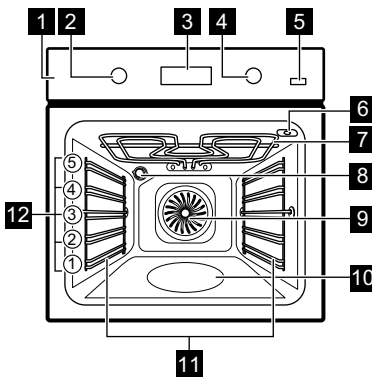

- 1 Panel sterowania
- 2 Pokrętko wyboru funkcji pieczenia
- 3 Wyświetlacz
- 4 Pokrętko sterowania (temperatury)
- 5 Dodatkowa para
- 6 Gniazdo termosondy
- 7 Grzałka
- 8 Oświetlenie
- 9 Wentylacja
- 10 Wnęka komory
- 11 Prowadnice blach, wyjmowane
- 12 Poziomy umieszczenia potraw

## 3.2 Akcesoria

- **Ruszt**

Do ustawiania naczyń, form do ciast oraz do pieczenia mięs.

- **Blacha do pieczenia**  
Do pieczenia ciast i ciastek.

- **Głęboka blacha**  
Do pieczenia mięsa lub ciasta oraz do zbierania skapującego tłuszczu.
- **Termosonda**  
Do mierzenia stopnia upieczenia potrawy.
- **Prowadnice teleskopowe**  
Do umieszczania rusztów i blach do ciasta.

## 4. PANEL STEROWANIA

### 4.1 Przyciski

Pole czujnika/przycisk	Funkcja	Opis
	MINUTNIK	Ustawianie MINUTNIKA. Przytrzymać przez ponad 3 sekundy, aby włączyć lub wyłączyć oświetlenie piekarnika.
	ZEGAR	Ustawianie funkcji zegara.
	TEMPERATURA	Kontrola temperatury w piekarniku lub temperatury czujki temperatury (jeśli dotyczy). Używać tylko, gdy działa funkcja pieczenia.
	PAROWE PLUS	Włączanie funkcji Termoobieg PLUS.

### 4.2 Wyświetlacz

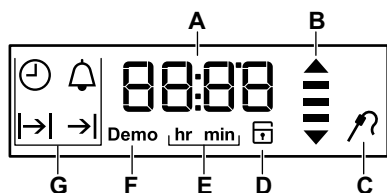

- A. Zegar / Temperatura
- B. Wskaźnik nagrzewania i ciepła resztkowego
- C. Termosonda (tylko w wybranych modelach)
- D. Blokada drzwi (tylko w wybranych modelach)
- E. Godziny / minuty
- F. Tryb demo (tylko w wybranych modelach)
- G. Funkcje zegara

## 5. PRZED PIERWSZYM UŻYCIEM



**OSTRZEŻENIE!**  
Patrz rozdział dotyczący bezpieczeństwa.



Aby ustawić aktualną godzinę, patrz rozdział „Funkcje zegara”.

### 5.1 Czyszczenie wstępne

Wyjąć z piekarnika wszystkie akcesoria i prowadnice blach.

Patrz rozdział „Konserwacja i czyszczenie”.

Wyczyścić piekarnik i akcesoria przed pierwszym użyciem.







Umieścić akcesoria i wyjmowane prowadnice blach w początkowym położeniu.

## 5.2 Wstępne nagrzewanie

Przed pierwszym użyciem należy wstępnie nagrzać pusty piekarnik.

 W przypadku funkcji: Termoobieg PLUS – patrz rozdział „Codzienna eksploatacja”, Ustawianie funkcji: Termoobieg PLUS”.

1. Wybrać funkcję . Ustawić maksymalną temperaturę.

2. Pozostawić włączony piekarnik na 1 godzinę.
3. Wybrać funkcję  , nacisnąć: Dodatkowa para . Ustawić maksymalną temperaturę.
4. Pozostawić włączony piekarnik na 15 minut.
5. Wyłączyć i piekarnik i odczekać, aż ostygnie.

Aksesoria mogą rozgrzać się mocniej niż zwykle. Z piekarnika może wydobywać się nieprzyjemny zapach i dym. Należy zapewnić wystarczający dopływ świeżego powietrza do pomieszczenia.



# 6. CODZIENNA EKSPLOATACJA



 **OSTRZEŻENIE!**  
Patrz rozdział dotyczący bezpieczeństwa.



## 6.1 Chowane pokrętki sterującego

Aby użyć urządzenia, należy nacisnąć pokrętkę. Pokrętkę wysunie się.

## 6.2 Funkcje pieczenia

Funkcja piekarnika	Zastosowanie
 Położenie wyłączenia	Piekarnik jest wyłączony.
 Szybkie nagrzewanie	Umożliwia skrócenie czasu nagrzewania.

Funkcja piekarnika	Zastosowanie
 Termoobieg / Termoobieg PLUS	Do jednoczesnego pieczenia na trzech poziomach i do suszenia żywności. Ustawić temperaturę o 20-40°C niższą niż dla funkcji Górna/dolna grzałka. / Do zwiększenia wilgotności podczas pieczenia. Do uzyskania odpowiedniego koloru i chrupiącej skórki podczas pieczenia. Do zapewnienia soczystości podczas odgrzewania.
 Pizza	Do wypieku pizzy. Do intensywnego przyrumieniania i pieczenia w celu uzyskania kruskiego spodu.
 Górna/dolna grzałka (Górna/dolna grzałka)	Do pieczenia mięsa lub ciasta na jednym poziomie.

Funkcja piekarnika	Zastosowanie
 Grzałka dolna	Do pieczenia ciast na kruchym spodzie oraz do pasteryzowania żywności.
 Rozmrażanie	Do rozmrażania produktów (warzyw i owoców). Czas rozmrażania uzależniony jest od ilości i grubości mrożonej potrawy.
 Termoobieg wilgotn. Plus	Funkcja zapewnia oszczędność energii podczas pieczenia. Wskazówki dotyczące pieczenia – patrz rozdział „Wskazówki i porady”, Termoobieg wilgotn. Plus. Drzwi piekarnika powinny być zamknięte podczas pieczenia, tak aby działanie funkcji nie było zakłócanie, a piekarnik działał z najwyższą możliwą wydajnością energetyczną. Podczas używania tej funkcji temperatura w komorze może się różnić od temperatury ustawionej. Wykorzystywane jest ciepło resztkowe. Można zmniejszyć moc grzania. Zalecenia dotyczące oszczędzania energii znajdują się w rozdziale „Efektywność energetyczna”, Oszczędność energii. Na podstawie tej funkcji została określona klasa energetyczna urządzenia zgodnie z normą EN 60350-1. Podczas korzystania z tej funkcji oświetlenie wyłącza się automatycznie po 30 sekundach.

Funkcja piekarnika	Zastosowanie
 Szybki grill	Do grillowania płaskich potraw w dużych ilościach oraz do opiekania pieczywa.
 Turbo grill	Do pieczenia większych kawałków mięsa lub drobiu z kością na jednym poziomie. Do przyrządzania zapiekanek i przyrumieniania.
 Kataliza	Umożliwia samoczynne czyszczenie powłoki katalizacyjnej piekarnika.

### 6.3 Ustawianie funkcji pieczenia

1. Obrócić pokrętkę wyboru funkcji pieczenia w celu wybrania funkcji pieczenia.
  2. Obrócić pokrętkę sterującą, aby wybrać temperaturę.
- Kontrolka włącza się, gdy piekarnik pracuje.
3. Aby wyłączyć piekarnik, należy obrócić pokrętkę wyboru funkcji pieczenia w położenie wyłączenia.

### 6.4 Ustawianie funkcji: Termoobieg PLUS

Funkcja ta zwiększa wilgotność podczas pieczenia.



#### **OSTRZEŻENIE!**

Zagrożenie oparzeniem i uszkodzeniem urządzenia.

Wydostająca się para może wywołać poparzenia. Nie otwierać drzwi urządzenia, gdy funkcja jest włączona. Po zakończeniu działania funkcji ostrożnie otwierać drzwi.

1. Napełnić wnękę komory wodą z kranu.

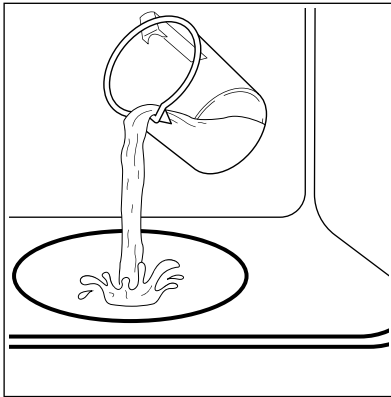



Maksymalna pojemność wnęki komory wynosi 250 ml.  
Wnękę komory należy napełniać wodą, tylko gdy piekarnik jest zimny.



#### UWAGA!

Wnęki komory nie należy napełniać podczas trwania pieczenia lub gdy piekarnik jest gorący.

2. Włożyć potrawę do piekarnika i zamknąć drzwi.  
Patrz rozdział „Wskazówki i porady”.
3. Wybrać funkcję: .
4. Nacisnąć: Dodatkowa para .  
Przycisk działa tylko wraz z funkcją: Termoobieg PLUS.  
Włączy się wskaźnik.
5. Obrócić pokrętkę sterującą, aby ustawić temperaturę.

6. Obrócić pokrętkę wyboru funkcji pieczenia w położenie wyłączenia i nacisnąć Dodatkowa para , aby wyłączyć piekarnik.  
Wskaźnik zgaśnie.
7. Usunąć wodę z wnęki komory.



#### OSTRZEŻENIE!

Przed usunięciem wody z wnęki komory należy upewnić się, że piekarnik ostygł.

## 6.5 Szybkie nagrzewanie

Funkcja szybkiego nagrzewania skraca czas nagrzewania.



Nie wkładać żywności do piekarnika, gdy włączona jest funkcja szybkiego nagrzewania.

1. Obrócić pokrętkę wyboru funkcji piekarnika, aby ustawić funkcję szybkiego nagrzewania.
2. Obrócić pokrętkę regulacji temperatury na żądaną temperaturę.  
Gdy piekarnik osiągnie ustawioną temperaturę, rozlegnie się sygnał.
3. Wybrać funkcję piekarnika.



## 6.6 Wskaźnik rozgrzania



Podczas działania funkcji piekarnika wraz ze wzrostem temperatury na wyświetlaczu kolejno pojawiają się kreski  i znikają, gdy temperatura obniża się.

# 7. FUNKCJE ZEGARA

## 7.1 Tabela funkcji zegara

Funkcja zegara	Zastosowanie
 AKTUALNA GODZINA	Wyświetlanie lub zmiana aktualnej godziny. Zmiany aktualnej godziny można dokonać tylko wtedy, gdy piekarnik jest wyłączony.

Funkcja zegara	Zastosowanie
 CZAS	Ustawianie czasu pracy piekarnika. Można użyć tylko, jeśli ustawiono funkcję pieczenia.
 KONIEC	Do ustawienia czasu wyłączenia piekarnika. Można użyć tylko, jeśli ustawiono funkcję pieczenia.

Funkcja zegara	Zastosowanie
 OPÓŹNIENIE	Łączy funkcje CZAS i KONIEC.
 MINUTNIK	Służy do odliczania ustawionego czasu. Funkcja nie ma wpływu na działanie piekarnika. MINUTNIK można ustawić w dowolnym czasie – również wtedy, gdy piekarnik jest wyłączony.

## 7.2 Ustawianie zmiany aktualnego czasu

Po podłączeniu urządzenia po raz pierwszy do zasilania należy zaczekać, aż na wyświetlaczu pojawi się wskazanie



**hr** i „12:00”. „12” będzie migać.

1. Obrócić pokrętko regulacji temperatury, aby ustawić godzinę.
2. Nacisnąć , aby potwierdzić i ustawić minuty.



Na wyświetlaczu pojawi się **min** oraz ustawiona godzina. „00” będzie migać.

3. Obrócić pokrętko regulacji temperatury, aby ustawić aktualną liczbę minut.
4. Nacisnąć , aby potwierdzić lub odczekać 5 sekund na automatyczne zapisanie ustawienia aktualnej godziny.

Na wyświetlaczu pojawi się nowo ustawiony czas.

Aby zmienić ustawienie czasu, należy nacisnąć kilkakrotnie , aż wskaźnik aktualnej godziny  zacznie migać.

## 7.3 Ustawianie funkcji CZAS

1. Ustawić funkcję pieczenia.
2. Naciskać , aż  zacznie migać.
3. Obrócić pokrętko regulacji temperatury, aby ustawić minuty, i nacisnąć , aby potwierdzić. Obrócić pokrętko regulacji





temperatury, aby ustawić godziny, i

nacisnąć , aby potwierdzić.

Po upływie czasu ustawionego w funkcji Czas przez 2 minuty będzie emitowany sygnał. Symbol  i ustawienie czasu będą migać na wyświetlaczu. Piekarnik wyłączy się automatycznie.

4. Nacisnąć dowolny przycisk, aby wyłączyć sygnał dźwiękowy.
5. Obrócić pokrętko wyboru funkcji pieczenia w położenie wyłączenia.

## 7.4 Ustawianie funkcji KONIEC





1. Ustawić funkcję pieczenia.
2. Naciskać , aż  zacznie migać.
3. Obrócić pokrętko regulacji temperatury, aby ustawić godziny, i nacisnąć , aby potwierdzić. Obrócić pokrętko regulacji temperatury, aby ustawić minuty, i nacisnąć , aby potwierdzić.

O godzinie ustawionej w funkcji Koniec przez 2 minuty będzie emitowany sygnał.

Symbol  i ustawienie czasu będą migać na wyświetlaczu. Piekarnik wyłączy się automatycznie.



4. Nacisnąć dowolny przycisk, aby wyłączyć sygnał dźwiękowy.
5. Obrócić pokrętko wyboru funkcji pieczenia w położenie wyłączenia.

## 7.5 Ustawianie funkcji OPÓŹNIENIE

1. Ustawić funkcję pieczenia.
2. Naciskać , aż  zacznie migać.
3. Obrócić pokrętko regulacji temperatury, aby ustawić minuty dla funkcji CZAS, i nacisnąć , aby potwierdzić. Obrócić pokrętko regulacji temperatury, aby ustawić godziny dla funkcji CZAS, i nacisnąć , aby potwierdzić.

Na wyświetlaczu pojawi się migające wskazanie .

4. Obrócić pokrętko regulacji temperatury, aby ustawić godziny dla funkcji KONIEC, i nacisnąć , aby potwierdzić. Obrócić pokrętko regulacji temperatury, aby ustawić

minuty dla funkcji KONIEC, i nacisnąć , aby potwierdzić. Na wyświetlaczu pojawi się  i ustawiona temperatura.

Piekarnik włączy się później automatycznie, będzie działać przez czas ustawiony w funkcji CZAS i zakończy pracę o godzinie ustawionej w funkcji KONIEC.



O godzinie ustawionej w funkcji KONIEC przez 2 minuty będzie emitowany sygnał.

Symbol  i ustawienie czasu będą migać na wyświetlaczu. Piekarnik wyłączy się.

5. Nacisnąć dowolny przycisk, aby wyłączyć sygnał dźwiękowy.
6. Obrócić pokrętkę wyboru funkcji pieczenia w położenie wyłączenia.

## 7.6 Ustawianie MINUTNIKA

Minutnik można ustawić przy włączonym i wyłączonym piekarniku.

1. Dotknąć kilkakrotnie  <sup>3s</sup>, aż na wyświetlaczu zaczną migać  i „00”.
2. Obrócić pokrętkę regulacji temperatury, aby ustawić sekundy, a następnie minuty. Jeśli zostanie ustawiony czas dłuższy niż 60 minut, na wyświetlaczu zaczną migać **hr**.
3. Ustawić godziny.
4. MINUTNIK uruchomi się automatycznie po 5 sekundach. Po upływie 90% ustawionego czasu zostanie wyemitowany sygnał.
5. Gdy upływie ustawiony czas, przez 2 minuty będzie emitowany sygnał. „00:00” i  będą migać na wyświetlaczu. Nacisnąć dowolny przycisk, aby wyłączyć sygnał dźwiękowy.

## 8. KORZYSTANIE Z AKCESORIÓW



**OSTRZEŻENIE!**  
Patrz rozdział dotyczący bezpieczeństwa.

### 8.1 Korzystanie z czujki temperatury

Czujka temperatury mierzy temperaturę wewnątrz mięsa. Gdy mięso osiągnie ustawioną temperaturę, piekarnik wyłączy się.

Do ustawienia są dwie wartości temperatur:

- Temperatura piekarnika. Patrz tabela pieczenia mięsa.
- Temperatura wewnątrz produktu. Patrz tabela dla czujki temperatury.



**UWAGA!**  
Należy stosować wyłącznie czujkę temperatury w zestawie z piekarnikiem lub oryginalną część zamienną.

1. Ustawić funkcję i temperaturę piekarnika.

2. Włożyć końcówkę czujki temperatury (z symbolem  na uchwycie) w środek mięsa.
3. Włożyć wtyczkę czujki temperatury do gniazda znajdującego się w górnej części komory.

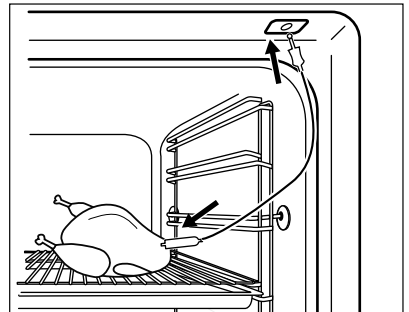

Należy upewnić się, że podczas pieczenia czujka temperatury pozostaje w mięsie, a jej wtyczka jest podłączona do gniazda w urządzeniu.

Podczas pierwszego użycia czujki temperatury domyślna temperatura wewnątrz produktu wynosi 60°C. Gdy miga , można zmienić domyślną

temperaturę wewnątrz produktu za pomocą pokręćła regulacji temperatury.

Na wyświetlaczu pojawi się symbol czujki temperatury i domyślna temperatura wewnątrz produktu.

4. Nacisnąć , aby zapisać w pamięci nową temperaturę wewnątrz produktu lub zaczekać 10 sekund, aby ustawienie zostało zapisane automatycznie.

Nowa domyślna temperatura wewnątrz produktu zostanie wyświetlona przy następnym użyciu czujki temperatury. Gdy mięso osiągnie ustaloną temperaturę, zacznie migać symbol

czujki temperatury  i wskazanie domyślnej temperatury wewnątrz produktu. Przez 2 minuty będzie emitowany sygnał.

5. Nacisnąć dowolny przycisk, aby wyłączyć sygnał dźwiękowy.
6. Wyjąć wtyczkę czujki temperatury z gniazda. Wyjąć mięso z piekarnika.
7. Wyłączyć piekarnik.



### OSTRZEŻENIE!

Należy zachować ostrożność podczas wyjmowania końcówki i wtyczki czujki temperatury. Czujka temperatury jest gorąca. Występuje zagrożenie poparzeniem.

Przy każdym podłączeniu czujki temperatury do gniazda należy ponownie ustawić czas czujki temperatury. Nie można wybrać czasu trwania i zakończenia.

Gdy piekarnik po raz pierwszy oblicza szacowany czas trwania pieczenia, na wyświetlaczu migają symbol . Gdy obliczanie dobiegnie końca, na wyświetlaczu pojawia się czas pieczenia. Podczas pieczenia urządzenie stale przelicza czas i w razie potrzeby aktualizuje jego wartość na wyświetlaczu.

Podczas pieczenia można w dowolnej chwili zmienić ustawienie temperatury:

1. Nacisnąć :

- jednokrotnie – na wyświetlaczu pojawi się ustawiona temperatura wewnątrz produktu, w razie potrzeby można ją zmienić w ciągu 5 sekund.
  - dwukrotnie – na wyświetlaczu pojawi się wskazanie bieżącej temperatury piekarnika.
  - trzykrotnie – na wyświetlaczu pojawi się ustawiona temperatura piekarnika, w razie potrzeby można ją zmienić w ciągu 5 sekund. Informacje te są dostępne tylko podczas fazy nagrzewania.
2. Obrócić pokręćło regulacji temperatury, aby zmienić temperaturę.

## 8.2 Wkładanie akcesoriów

Ruszt:

Wsunąć ruszt między prowadnice jednego z poziomów umieszczania potraw i upewnić się, że nóżki są skierowane w dół.

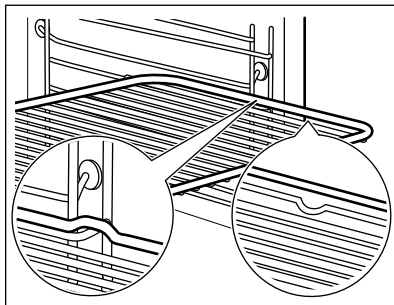

Błacha do pieczenia ciasta/Głęboka blacha:

Wsunąć blachę do pieczenia ciasta/głęboką blachę między prowadnice blachy.

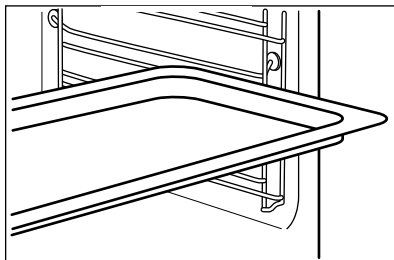

Ruszt wraz z blachą do pieczenia ciasta/ głęboką blachą:

Wsunąć blachę do pieczenia ciasta/ głęboką blachę między prowadnice blachy, a ruszt między prowadnice powyżej.

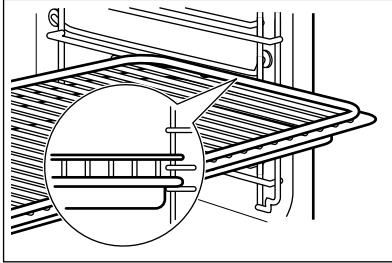

- i** Niewielkie występy na górze mają na celu zapewnienie większego bezpieczeństwa. Występy służą także jako zabezpieczenie przed wypadnięciem. Wysoka krawędź wokół rusztu zapobiega zsuwaniu się naczyń z rusztu.

### 8.3 Prowadnice teleskopowe

- i** Należy zachować instrukcję instalacji prowadnic teleskopowych do wykorzystania w przyszłości.

Prowadnice teleskopowe ułatwiają wkładanie i wyjmowanie blach.



#### **UWAGA!**

Nie myć prowadnic teleskopowych w zmywarce. Nie smarować prowadnic teleskopowych.

## 9. DODATKOWE FUNKCJE

### 9.1 Użycie funkcji Blokada uruchomienia

Funkcja Blokada uruchomienia uniemożliwia przypadkowe włączenie piekarnika.

1. Wyciągnąć prawą i lewą prowadnicę teleskopową.

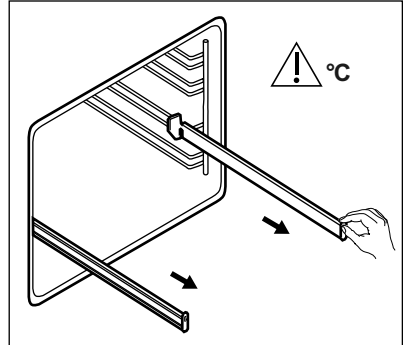

2. Umieścić ruszt na prowadnicach teleskopowych i ostrożnie wsunąć je do wnętrza piekarnika.

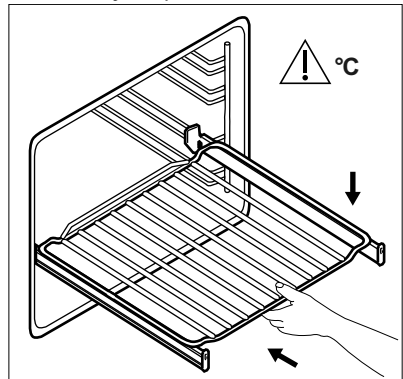

Przed zamknięciem drzwi upewnić się, że prowadnice teleskopowe całkowicie wsunęto do wnętrza piekarnika.

1. Sprawdzić, czy pokrętło wyboru funkcji piekarnika znajduje się w położeniu wyłączenia.
2. Nacisnąć jednocześnie i przytrzymać  i °C przez 2 sekundy. Rozlegnie się sygnał. Na wyświetlaczu pojawi się wskaźnik SAFE .

Aby wyłączyć funkcję Blokada uruchomienia, należy powtórzyć krok 2.

## 9.2 Korzystanie z funkcji Blokada panelu

Funkcję blokady panelu można włączyć tylko podczas pracy piekarnika.

Funkcja blokady panelu uniemożliwia przypadkową zmianę ustawień temperatury i czasu uruchomionej funkcji piekarnika.

1. Wybrać funkcję piekarnika i ustawić ją według potrzeb.
2. Nacisnąć jednocześnie i przytrzymać przez 2 sekundy  i **°C**

Rozlegnie się sygnał. Na wyświetlaczu przez 5 sekund będzie wyświetlane wskazanie Loc.



Gdy włączona jest funkcja Blokada panelu, po obróceniu pokrętki regulacji temperatury lub naciśnięciu przycisku na wyświetlaczu pojawi się wskazanie Loc.

Obrócenie pokrętki wyboru funkcji piekarnika spowoduje wyłączenie piekarnika.

Jeśli piekarnik zostanie wyłączony przy włączonej funkcji Blokada panelu, przełączy się ona automatycznie na funkcję Blokada uruchomienia. Patrz „Użycie funkcji Blokada uruchomienia”.

Aby wyłączyć funkcję Blokada panelu, należy powtórzyć krok 2.

## 9.3 Wskaźnik ciepła resztkowego

Po wyłączeniu piekarnika, jeśli temperatura w komorze przekracza 40°C, na wyświetlaczu pojawia się wskaźnik ciepła resztkowego . Aby sprawdzić aktualną temperaturę piekarnika, należy obrócić pokrętko regulacji temperatury w lewo lub w prawo.

## 9.4 Samoczynne wyłączenie

Ze względów bezpieczeństwa urządzenie wyłącza się samoczynnie po upływie pewnego czasu, jeśli uruchomiono funkcję piekarnika, a żadne ustawienia nie są zmieniane.

Temperatura (°C)	Czas wyłączenia (godz.)
30 - 115	12.5
120 - 195	8.5
200 - 245	5.5
250 – maksimum	3

Po samoczynnym wyłączeniu należy nacisnąć dowolny przycisk, aby ponownie uruchomić urządzenie.



Funkcja samoczynnego wyłączenia nie działa z funkcjami: termosonda, Oświetlenie piekarnika, Czas, Koniec.

## 9.5 Wentylator chłodzący

Podczas pracy piekarnika wentylator chłodzący włącza się automatycznie, aby utrzymywać powierzchnie piekarnika w niskiej temperaturze. Po wyłączeniu piekarnika wentylator chłodzący może nadal działać do czasu schłodzenia piekarnika.

## 9.6 Termostat bezpieczeństwa

Nieprawidłowe działanie piekarnika lub uszkodzone podzespoły mogą spowodować niebezpieczne przegrzanie urządzenia. Aby temu zapobiec, piekarnik wyposażono w termostat bezpieczeństwa, który w razie potrzeby wyłącza zasilanie. Po obniżeniu temperatury piekarnik automatycznie włączy się ponownie.



## 10. WSKAZÓWKI I PORADY



### OSTRZEŻENIE!

Patrz rozdział dotyczący bezpieczeństwa.



Temperatury i czasy pieczenia podane w tabelach mają wyłącznie charakter orientacyjny. Zależą one od przepisu, jakości oraz ilości użytych składników.

### 10.1 Zalecenia dotyczące pieczenia

Potrawy można umieszczać w piekarniku na pięciu poziomach.

Poziomy półek liczone są od dna piekarnika.

Nowy piekarnik może piec inaczej niż dotychczas używany. W poniższej tabeli znajdują się standardowe ustawienia temperatury, czasu pieczenia i poziomu umieszczenia potrawy.

W przypadku braku ustawień dla specjalnego przepisu należy znaleźć ustawienia dla podobnej potrawy.

Piekarnik wyposażono w specjalny układ obiegu powietrza oraz stałą recyrkulacji pary. System ten, dzięki obecności pary, umożliwia przygotowanie delikatnych potraw z chrupiącą skórką. Pozwala skrócić czas pieczenia, a także zmniejszyć zużycie energii.

#### Pieczenie ciast

Drzwi piekarnika nie należy otwierać przed upływem co najmniej 3/4 ustawionego czasu pieczenia.

Jeśli wykorzystywane są dwie blachy do pieczenia jednocześnie należy pozostawić jeden pusty poziom między nimi.

#### Pieczenie mięsa i ryb

Do pieczenia bardzo tłustych potraw należy używać głębokiej blachy, aby nie dopuścić do trwałego zabrudzenia piekarnika.

Po upieczeniu mięsa należy odczekać około 15 minut przed jego pokrojeniem, aby nie wyciekły soki.

Aby uniknąć nadmiaru dymu w piekarniku podczas pieczenia, należy do głębokiej blachy wlać nieco wody. Aby zapobiec gromadzeniu się dymu, należy dolewać wodę za każdym razem, gdy wyparuje.

#### Czasy pieczenia

Czasy pieczenia zależą od rodzaju potrawy, jej konsystencji oraz ilości.

W początkowym okresie należy kontrolować wyniki pieczenia. Pozwoli to odnaleźć najlepsze ustawienia (mocy grzania, czasu pieczenia itp.) dla posiadanych naczyń, przepisów i ilości potraw pieczonych przy użyciu omawianego urządzenia.

### 10.2 Termoobieg PLUS

#### Ciasta / wypieki / chleb

Użyć drugiego poziomu piekarnika.

Użyć 150 ml wody.

Użyć blachy do pieczenia ciasta.

Nagrzewać wstępnie pusty piekarnik przez 5 minut.

Potrawa	Temperatura (°C)	Czas (min)
Ciastka / Babeczki / Croissanty	150 - 180	10 - 20
Focaccia	200 - 210	10 - 20
Pizza	230	10 - 20
Bułki	200	20 - 25
Chleb	180	35 - 40
Ciasto ze śliwkami / Szarlotka / Bułki z cynamonem, pieczone w foremce do ciasta	160 - 180	30 - 60

**Mrożone dania gotowe**

Użyć drugiego poziomu piekarnika.

Użyć 200 ml wody.

Nagrzewać wstępnie pusty piekarnik przez 10 minuty.

Potrawa	Temperatura (°C)	Czas (min)
Pizza	200 - 210	10 - 20
Croissanty	170 - 180	15 - 25
Lasagne	180 - 200	35 - 50

**Ponowne przygotowanie potraw**

Użyć drugiego poziomu piekarnika.

Użyć 100 ml wody.

Ustawić temperaturę 110°C.

Potrawa	Czas (min)
Bułki	10 - 20
Chleb	15 - 25

Potrawa	Czas (min)
Focaccia	15 - 25
Mięso	15 - 25
Makaron	15 - 25
Pizza	15 - 25
Ryż	15 - 25
Warzywa	15 - 25

**Pieczenie**

Użyć drugiego poziomu piekarnika.

Użyć 200 ml wody.

Używać szklanych naczyń do pieczenia.

Potrawa	Temperatura (°C)	Czas (min)
Pieczeń wołowa	200	50 - 60
Kurczak	210	60 - 80

**10.3 Pieczenie ciast i mięs****Ciasta**

Produkt	Górna/dolna grzałka		Termoobieg		Czas (min)	Uwagi
	Temperatura (°C)	Poziom piekarnika	Temperatura (°C)	Poziom piekarnika		
Ciasta ucierane	170	2	160	3 (2 i 4)	45 - 60	W foremce do ciasta
Krucze ciasto	170	2	160	3 (2 i 4)	20 - 30	W foremce do ciasta
Sernik	170	1	165	2	60 - 80	W 26 cm foremce do ciasta
Ciasto z jabłkami (szarlotka) <sup>1)</sup>	170	2	160	2 (po lewej i po prawej)	80 - 100	W dwóch 20 cm foremkach do ciasta ustawionych na ruszcie

Produkt	Górna/dolna grzałka		Termoobieg		Czas (min)	Uwagi
	Temperatura (°C)	Poziom piekarnika	Temperatura (°C)	Poziom piekarnika		
Strudel	175	3	150	2	60 - 80	Na blasze do pieczenia ciasta
Tarta z dżemem	170	2	165	2 (po lewej i po prawej)	30 - 40	W 26 cm foremce do ciasta
Biszkopt	170	2	160	2	50 - 60	W 26 cm foremce do ciasta
Keks/ciasto owocowe <sup>1)</sup>	160	2	150	2	90 - 120	W 20 cm foremce do ciasta
Ciasto ze śliwkami <sup>1)</sup>	175	1	160	2	50 - 60	W formie do chleba
Małe ciasteczka – jeden poziomy	170	3	140 - 150	3	20 - 30	Na blasze do pieczenia ciasta
Małe ciasteczka – dwa poziomy	-	-	140 - 150	2 i 4	25 - 35	Na blasze do pieczenia ciasta
Małe ciasteczka – trzy poziomy	-	-	140 - 150	1, 3 i 5	30 - 45	Na blasze do pieczenia ciasta
Ciasteczka / ciasta przekładane – jeden poziomy	140	3	140 - 150	3	30 - 35	Na blasze do pieczenia ciasta
Ciasteczka / ciasta przekładane – dwa poziomy	-	-	140 - 150	2 i 4	35 - 40	Na blasze do pieczenia ciasta

Produkt	Górna/dolna grzałka		Termoobieg		Czas (min)	Uwagi
	Tempera- tura (°C)	Poziom piekarni- ka	Tempera- tura (°C)	Poziom piekarni- ka		
Ciasteczka / ciasta przekładane – trzy poziomy	-	-	140 - 150	1, 3 i 5	35 - 45	Na blasze do pieczenia ciasta
Bezy – jeden poziom	120	3	120	3	80 - 100	Na blasze do pieczenia ciasta
Bezy – dwa poziomy <sup>1)</sup>	-	-	120	2 i 4	80 - 100	Na blasze do pieczenia ciasta
Bułeczki <sup>1)</sup>	190	3	190	3	12 - 20	Na blasze do pieczenia ciasta
Eklery – jeden poziom	190	3	170	3	25 - 35	Na blasze do pieczenia ciasta
Eklery – dwa poziomy	-	-	170	2 i 4	35 - 45	Na blasze do pieczenia ciasta
Tarty płaskie	180	2	170	2	45 - 70	W 20 cm foremce do ciasta
Ciasto owocowe z dużą ilością owoców	160	1	150	2	110 - 120	W 24 cm foremce do ciasta
Biszkopt królowej Wiktorii	170	1	160	2 (po lewej i po prawej)	50 - 60	W 20 cm foremce do ciasta

<sup>1)</sup> Nagrzewać wstępnie piekarnik przez 10 minut.

## Chleb i pizza

Produkt	Górna/dolna grzałka		Termoobieg		Czas (min)	Uwagi
	Temperatura (°C)	Poziom piekarnika	Temperatura (°C)	Poziom piekarnika		
Biały chleb <sup>1)</sup>	190	1	190	1	60 - 70	1 - 2 bochenki po 500 g
Chleb żytni	190	1	180	1	30 - 45	W formie do chleba
Butki <sup>1)</sup>	190	2	180	2 (2 i 4)	25 - 40	6 - 8 bułek na blasze do pieczenia
Pizza <sup>1)</sup>	230 - 250	1	230 - 250	1	10 - 20	Na blasze do pieczenia ciasta lub głębokiej blasze
Babeczki <sup>1)</sup>	200	3	190	3	10 - 20	Na blasze do pieczenia ciasta

<sup>1)</sup> Nagrzewać wstępnie piekarnik przez 10 minut.

## Zapiekanki

Produkt	Górna/dolna grzałka		Termoobieg		Czas (min)	Uwagi
	Temperatura (°C)	Poziom piekarnika	Temperatura (°C)	Poziom piekarnika		
Zapiekanka makaronowa	200	2	180	2	40 - 50	W formie
Zapiekanka warzywna	200	2	175	2	45 - 60	W formie
Quiche <sup>1)</sup>	180	1	180	1	50 - 60	W formie
Lasagne <sup>1)</sup>	180 - 190	2	180 - 190	2	25 - 40	W formie
Cannelloni <sup>1)</sup>	180 - 190	2	180 - 190	2	25 - 40	W formie

<sup>1)</sup> Nagrzewać wstępnie piekarnik przez 10 minut.

## mięso

Produkt	Górna/dolna grzałka		Termoobieg		Czas (min)	Uwagi
	Tempera- tura (°C)	Poziom piekarni- ka	Tempera- tura (°C)	Poziom piekarni- ka		
Wołowina	200	2	190	2	50 - 70	Na ruszcie
Wieprzo- wina	180	2	180	2	90 - 120	Na ruszcie
Cielęcina	190	2	175	2	90 - 120	Na ruszcie
Angielska pieczeń wołowa, lekko wy- pieczona	210	2	200	2	50 - 60	Na ruszcie
Angielska pieczeń wołowa, średnio wypieczo- na	210	2	200	2	60 - 70	Na ruszcie
Angielska pieczeń wołowa, dobrze wypieczo- na	210	2	200	2	70 - 75	Na ruszcie
Łopatką wieprzowa	180	2	170	2	120 - 150	Ze skórą
Goleń wie- przowa	180	2	160	2	100 - 120	2 sztuki
Jagnięcina	190	2	175	2	110 - 130	Udziec
Kurczak	220	2	200	2	70 - 85	W całości
Indyk	180	2	160	2	210 - 240	W całości
Kaczka	175	2	220	2	120 - 150	W całości
Gęś	175	2	160	1	150 - 200	W całości
Królik	190	2	175	2	60 - 80	W kawał- kach
Zając	190	2	175	2	150 - 200	W kawał- kach
Bażant	190	2	175	2	90 - 120	W całości

## Ryba

Produkt	Górna/dolna grzałka		Termoobieg		Czas (min)	Uwagi
	Tempera- tura (°C)	Poziom piekarni- ka	Tempera- tura (°C)	Poziom piekarni- ka		
Pstrąg/ dorada	190	2	175	2	40 - 55	3 - 4 ryby
Tuńczyk/ łosoś	190	2	175	2	35 - 60	4 - 6 filetów

### 10.4 Grill

Nagrzewać wstępnie piekarnik przez 3 minut.

Użyć czwartego poziomu piekarnika.

Ustawić maksymalną temperaturę.

Produkt	Ilość		Czas (min)	
	Sztuki	Ilość (kg)	1. strona	2. strona
Steki	4	0.8	12 - 15	12 - 14
Befszyki	4	0.6	10 - 12	6 - 8
Kiełbaski	8	-	12 - 15	10 - 12
Kotlety wieprzowe	4	0.6	12 - 16	12 - 14
Kurczak (połówki)	2	1	30 - 35	25 - 30
Kebaby	4	-	10 - 15	10 - 12
Pierś z kurczaka	4	0.4	12 - 15	12 - 14
Hamburger	6	0.6	20 - 30	-
Filet rybny	4	0.4	12 - 14	10 - 12
Zapiekane kanapki	4 - 6	-	5 - 7	-
Tosty	4 - 6	-	2 - 4	2 - 3

### 10.5 Turbo grill

Użyć pierwszego lub drugiego poziomu piekarnika.

#### Wołowina

Rożrzać wstępnie piekarnik.

Aby obliczyć czas pieczenia, należy pomnożyć czas podany w poniższej tabeli przez liczbę centymetrów grubości filetu.

Produkt	Tempera- tura (°C)	Czas (min)
Pieczeń wołowa lub filet, lekko wypieczone	190 - 200	5 - 6
Pieczeń wołowa lub filet, średnio wypieczone	180 - 190	6 - 8

Produkt	Temperatura (°C)	Czas (min)
Pieczeń wołowa lub fileć, dobrze wypieczone	170 - 180	8 - 10

### Wieprzowina

Produkt	Temperatura (°C)	Czas (min)
Łopatka, karczek, szynka 1 - 1,5 kg	160 - 180	90 - 120
Kotlety, żeberka, 1 - 1,5 kg	170 - 180	60 - 90
Klops, 0,75 - 1 kg	160 - 170	50 - 60
Golonka wieprzowa (podgotowana), 0,75 - 1 kg	150 - 170	90 - 120

### Cielęcina

Produkt	Temperatura (°C)	Czas (min)
Pieczeń cielęca, 1 kg	160 - 180	90 - 120
Gicż cielęca, 1,5 - 2 kg	160 - 180	120 - 150

### Jagnięcina

Produkt	Temperatura (°C)	Czas (min)
Pieczeń jagnięca, udziec jagnięcy, 1 - 1,5 kg	150 - 170	100 - 120

Produkt	Temperatura (°C)	Czas (min)
Karczek jagnięcy, 1 - 1,5 kg	160 - 180	40 - 60

### Drób

Produkt	Temperatura (°C)	Czas (min)
Porcje drobiu, po 0,2 - 0,25 kg	200 - 220	30 - 50
Kurczak, półki, po 0,4 - 0,5 kg	190 - 210	35 - 50
Kurczak, pularda, 1 - 1,5 kg	190 - 210	50 - 70
Kaczka, 1,5 - 2 kg	180 - 200	80 - 100
Gęś, 3,5 - 5 kg	160 - 180	120 - 180
Indyk, 2,5 - 3,5 kg	160 - 180	120 - 150
Indyk, 4 - 6 kg	140 - 160	150 - 240

### Ryba (gotowanie na parze)

Produkt	Temperatura (°C)	Czas (min)
Cała ryba, 1 - 1,5 kg	210 - 220	40 - 60



## 10.6 Rozmrażanie

Produkt	Ilość (kg)	Czas rozmrażania (min)	Dalszy czas rozmrażania (min)	Uwagi
Kurczak	1.0	100 - 140	20 - 30	Położyć kurczaka na odwróconym spodku i umieścić na dużym talerzu. Obrócić po upływie połowy czasu.
Mięso	1.0	100 - 140	20 - 30	Obrócić po upływie połowy czasu.
	0.5	90 - 120		
Pstrąg	0.15	25 - 35	10 - 15	-
Truskawki	0.3	30 - 40	10 - 20	-
Masło	0.25	30 - 40	10 - 15	-
Krem	2 x 0.2	80 - 100	10 - 15	Także lekko zmrożona śmietana daje się dobrze ubić.
Tort	1.4	60	60	-

## 10.7 Suszenie - Termoobieg

Zakryć blachy pergaminem lub papierem śniadaniowym.

Aby uzyskać lepszy rezultat, można zatrzymać proces w połowie czasu suszenia, otworzyć drzwi i pozostawić na jedną noc w celu dokończenia suszenia.

### Warzywa

W przypadku jednej blachy użyć trzeciego poziomu piekarnika.

W przypadku 2 blach użyć pierwszego i czwartego poziomu piekarnika.

Potrawa	Temperatura (°C)	Czas (godz.)
Fasola	60 - 70	6 - 8
Papryka	60 - 70	5 - 6
Warzywa na zupę	60 - 70	5 - 6
Grzyby	50 - 60	6 - 8
Zioła	40 - 50	2 - 3

### Owoce

Ustawić temperaturę 60-70°C.

W przypadku jednej blachy użyć trzeciego poziomu piekarnika.

W przypadku 2 blach użyć pierwszego i czwartego poziomu piekarnika.

Potrawa	Czas (godz.)
Śliwki	8 - 10
Morele	8 - 10
Krojone jabłka	6 - 8
Gruszki	6 - 9

## 10.8 Tabela temperatur dla czujki temperatury



Produkt	Temperatura wewnątrz produktu (°C)
Pieczeń cielęca	75 - 80
Gic cielęca	85 - 90
Angielska pieczeń wołowa, lekko wypieczona	45 - 50

Produkt	Temperatura wewnątrz produktu (°C)
Angielska pieczeń wołowa, średnio wypieczona	60 - 65
Angielska pieczeń wołowa, dobrze wypieczona	70 - 75
Łopatka wieprzowa	80 - 82
Goleń wieprzowa	75 - 80
Jagnięcina	70 - 75

Produkt	Temperatura wewnątrz produktu (°C)
Kurczak	98
Zając	70 - 75
Pstrąg / dorada	65 - 70
Tuńczyk / łosoś	65 - 70

### 10.9 Termoobieg wilgotn. Plus – zalecane akcesoria

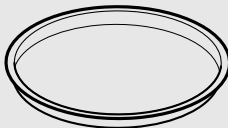
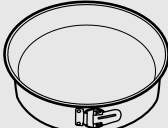
Należy używać używać naczyń i pojemników w ciemnym kolorze o matowej powierzchni. Pochłaniają one lepiej ciepło niż naczynia w jasnym kolorze o błyszczącej powierzchni.

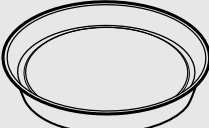
			
<b>Blacha do pizzy</b>	<b>Forma do pieczenia</b>	<b>Kokilki</b>	<b>Forma do tarty</b>
W ciemnym kolorze, matowa średnica: 28 cm	W ciemnym kolorze, matowa średnica: 26 cm	Ceramiczne średnica: 8 cm, wysokość: 5 cm	W ciemnym kolorze, matowa średnica: 28 cm

### 10.10 Termoobieg wilgotn. Plus

Aby uzyskać najlepsze efekty, należy przestrzegać zaleceń z poniższej tabeli.

Potrawa	Akcesoria	Temperatura (°C)	Poziom piekarnika	Czas (min)
Słodkie bułeczki, 12 sztuk	blacha do pieczenia ciasta lub głęboka blacha	180	2	20 - 30
Bułki, 9 sztuk	blacha do pieczenia ciasta lub głęboka blacha	180	2	30 - 40

Potrawa	Akcesoria	Temperatura (°C)	Poziom piekarnika	Czas (min)
Pizza, mrożona, 0,35 kg	ruszt	220	2	10 - 15
Rolada biszkoptowa	blacha do pieczenia ciasta lub głęboka blacha	170	2	25 - 35
Brownie	blacha do pieczenia ciasta lub głęboka blacha	175	3	25 - 30
Suflet, 6 sztuk	ceramiczne kokilki na ruszcie	200	3	25 - 30
Biszkoptowy spód tarty	forma do tarty na ruszcie	180	2	15 - 25
Biszkopt królowej Wiktorii	naczynie do pieczenia na ruszcie	170	2	40 - 50
Gotowana ryba, 0,3 kg	blacha do pieczenia ciasta lub głęboka blacha	180	3	20 - 25
Cała ryba, 0,2 kg	blacha do pieczenia ciasta lub głęboka blacha	180	3	25 - 35
Filet rybny, 0,3 kg	blacha do pieczenia pizzy na ruszcie	180	3	25 - 30
Mięso gotowane, 0,25 kg	blacha do pieczenia ciasta lub głęboka blacha	200	3	35 - 45
Szaszłyk, 0,5 kg	blacha do pieczenia ciasta lub głęboka blacha	200	3	25 - 30
Ciastka, 16 sztuk	blacha do pieczenia ciasta lub głęboka blacha	180	2	20 - 30
Makaroniki, 20 sztuk	blacha do pieczenia ciasta lub głęboka blacha	180	2	25 - 35
Babeczki, 12 sztuk	blacha do pieczenia ciasta lub głęboka blacha	170	2	30 - 40
Ciasto pikantne, 16 sztuk	blacha do pieczenia ciasta lub głęboka blacha	180	2	25 - 30

Potrawa	Akcesoria	Temperatura (°C)	Poziom piekarnika	Czas (min)
Herbatniki, 20 sztuk	blacha do pieczenia ciasta lub głęboka blacha	150	2	25 - 35
Babeczki, 8 sztuk	blacha do pieczenia ciasta lub głęboka blacha	170	2	20 - 30
Warzywa, z wody, 0,4 kg	blacha do pieczenia ciasta lub głęboka blacha	180	3	35 - 45
Omlet wegetariański	blacha do pieczenia pizzy na ruszcie	200	3	25 - 30
Warzywa śródziemnomorskie, 0,7 kg	blacha do pieczenia ciasta lub głęboka blacha	180	4	25 - 30

### 10.11 Informacje dla ośrodków przeprowadzających testy

Testy zgodne z normą IEC 60350-1.

Produkt	Funkcja	Akcesoria	Poziom piekarnika	Temperatura (°C)	Czas (min)	Uwagi
Ciastka	Górna/dolna grzałka	Blacha do pieczenia ciasta	3	170	20 - 30	Umieścić 20 ciastek na jednej blasze do pieczenia.
Ciastka	Termooobieg / Pieczenie konwekcyjne	Blacha do pieczenia ciasta	3	150 - 160	20 - 35	Umieścić 20 ciastek na jednej blasze do pieczenia.
Ciastka	Termooobieg / Pieczenie konwekcyjne	Blacha do pieczenia ciasta	2 i 4	150 - 160	20 - 35	Umieścić 20 ciastek na jednej blasze do pieczenia.
Szarlotka	Górna/dolna grzałka	Ruszt	2	180	70 - 90	Użyć 2 form (o średnicy 20 cm), umieszczonych po przekątnej.

Produkt	Funkcja	Akcesoria	Poziom piekarnika	Temperatura (°C)	Czas (min)	Uwagi
Szarlotka	Termoo-bieg / Pieczenie konwekcyjne	Ruszt	2	160	70 - 90	Użyć 2 form (o średnicy 20 cm), umieszczonych po przekątnej.
Biszkopt beztłuszczowy	Górna/ dolna grzałka	Ruszt	2	170	40 - 50	Użyć foremki do ciasta (o średnicy 26 cm). Nagrzewać wstępnie piekarnik przez 10 minut.
Biszkopt beztłuszczowy	Termoo-bieg / Pieczenie konwekcyjne	Ruszt	2	160	40 - 50	Użyć foremki do ciasta (o średnicy 26 cm). Nagrzewać wstępnie piekarnik przez 10 minut.
Biszkopt beztłuszczowy	Termoo-bieg / Pieczenie konwekcyjne	Ruszt	2 i 4	160	40 - 60	Użyć foremki do ciasta (o średnicy 26 cm). Umieścić po przekątnej. Nagrzewać wstępnie piekarnik przez 10 minut.
Ciasteczka maślane	Termoo-bieg / Pieczenie konwekcyjne	Blacha do pieczenia ciasta	3	140 - 150	20 - 40	-
Ciasteczka maślane	Termoo-bieg / Pieczenie konwekcyjne	Blacha do pieczenia ciasta	2 i 4	140 - 150	25 - 45	-
Ciasteczka maślane	Górna/ dolna grzałka	Blacha do pieczenia ciasta	3	140 - 150	25 - 45	-

Produkt	Funkcja	Akcesoria	Poziom piekarnika	Temperatura (°C)	Czas (min)	Uwagi
Tosty 4 - 6 sztuk	Grill	Ruszt	4	maks.	2-3 minuty pierwsza strona; 2-3 minuty druga strona	Nagrzewać wstępnie piekarnik przez 3 minuty.
Burger wołowy 6 kawałków, 0,6 kg	Grill	Ruszt i ociekacz	4	maks.	20 - 30	Umieścić ruszt na czwartym poziomie, a ociekacz na trzecim poziomie piekarnika. Obrócić produkt w połowie czasu pieczenia. Nagrzewać wstępnie piekarnik przez 3 minuty.

## 11. KONSERWACJA I CZYSZCZENIE



**OSTRZEŻENIE!**  
Patrz rozdział dotyczący bezpieczeństwa.

### 11.1 Uwagi dotyczące czyszczenia

Przód piekarnika należy myć miękką ściereczką zwilżoną ciepłą wodą z dodatkiem łagodnego płynu do mycia naczyń.

Do czyszczenia powierzchni metalowych należy stosować łagodny środek czyszczący.

Po każdym użyciu należy oczyścić wnętrze piekarnika. Nagromadzenie się tłuszczu lub resztek potraw może spowodować pożar. Zagrożenie jest większe dla blachy do opiekania.

Po każdym użyciu akcesoriów należy wyczyścić je i pozostawić do wyschnięcia. Do czyszczenia należy użyć miękkiej ściereczki zwilżonej ciepłą wodą z dodatkiem płynu do mycia

naczyń. Nie myć akcesoriów w zmywarce.

Uporczywe zabrudzenia należy usuwać za pomocą specjalnego środka do czyszczenia piekarników. Nie czyścić powłoki katalitycznej środkiem do czyszczenia piekarników.

Akcesoriów nieprzywierających nie wolno czyścić żrącymi środkami, ostrymi przedmiotami ani myć w zmywarce. Mogłyby one uszkodzić powłokę zapobiegającą przywieraniu.

Wewnątrz piekarnika lub na szybach drzwi może skraplać się para wodna. Aby ograniczyć zjawisko skraplania, należy rozgrzewać piekarnik przez 10 minut przed rozpoczęciem pieczenia. Wycierać wilgoć osiadłą w komorze piekarnika po każdym użyciu.

## 11.2 Piekarniki wykonane ze stali nierdzewnej lub aluminium

Drzwi piekarnika należy czyścić wyłącznie za pomocą wilgotnej ściereczki lub gąbki. Osuszyć miękką ściereczką.

Nie należy używać myjek stalowych, kwasów ani produktów ściernych, ponieważ mogą one uszkodzić powierzchnię piekarnika. Panel sterowania piekarnika należy czyścić stosując się do tych samych zaleceń.

## 11.3 Czyszczenie wnętrza komory

Procedura czyszczenia ma na celu usunięcie osadu z kamienia z wnętrza komory po zakończeniu pieczenia parowego.

**i** W przypadku funkcji Termoobieg PLUS zaleca się wykonywanie czyszczenia co najmniej co 5-10 cykli pieczenia.

1. Nalać 250 ml białego octu do wnętrza komory w dolnej części piekarnika. Użyć octu maks. 6%, bez żadnych dodatków.
2. Zostawić ocet w temperaturze pokojowej na 30 minut, aby rozpuścić osad z kamienia.
3. Wyczyścić wnętrze za pomocą ciepłej wody i miękkiej szmatki.

## 11.4 Czyszczenie uszczelki drzwi

Należy regularnie sprawdzać uszczelkę drzwi. Uszczelka drzwi jest założona wokół obramowania komory piekarnika. Nie wolno korzystać z piekarnika, jeśli uszczelka drzwi jest uszkodzona. Skontaktować się z autoryzowanym centrum serwisowym.

Aby wyczyścić uszczelkę drzwi, należy zapoznać się z ogólnymi informacjami na temat czyszczenia.

## 11.5 Wyjmowanie przewodnic blach/wkładów katalitycznych

Aby wyczyścić piekarnik, należy wyjąć przewodnice blach/wkłady katalityczne.



### UWAGA!

Podczas wyjmowania przewodnic blach należy zachować ostrożność. Panele katalityczne nie są przymocowane do ścianek piekarnika i mogą wypaść podczas wyjmowania przewodnic blach.

1. Odciągnąć przednią część przewodnic blach od bocznej ścianki. Przytrzymać tylne przewodnice blach i wkład katalityczny na miejscu drugą ręką.

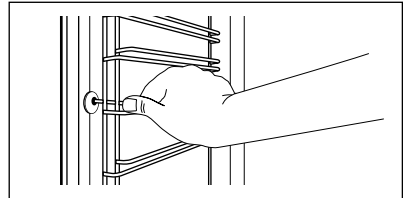

2. Odciągnąć tylną część przewodnic blach od bocznej ścianki i wyjąć je.

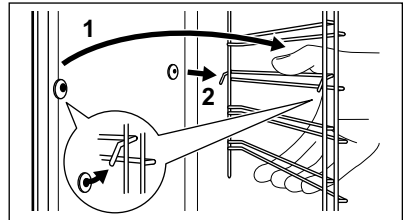

Zamontować akcesoria w odwrotnej kolejności.



Kółki ustalające przewodnic teleskopowych muszą być skierowane do przodu.

## 11.6 Czyszczenie katalityczne

Komora pokryta powłoką katalityczną podlega samoczyszczeniu. Pochłania ona tłuszcz.

Przed włączeniem czyszczenia katalitycznego:

- Wyjąć wszystkie akcesoria .
- Wyczyścić akcesoria piekarnika przy użyciu ciepłej wody z dodatkiem detergentu.
- Wyczyścić wewnętrzną szybę drzwi delikatną szmatką zwilżoną w ciepłej wodzie.

### 1. Włączyć funkcję .

Nie można zmienić czasu trwania czyszczenia katalitycznego. Możliwe jest opóźnienie rozpoczęcia czyszczenia za pomocą funkcji: **KONIEC**.

Po upływie czasu czyszczenia rozlegnie się sygnał dźwiękowy.

2. Nacisnąć dowolny przycisk, aby wyłączyć sygnał dźwiękowy.
3. Wyłączyć piekarnik.

Aby wyłączyć czyszczenie przed zakończeniem, należy obrócić pokrętko wyboru funkcji pieczenia do położenia wyłączenia.

4. Gdy piekarnik ostygnie, wyczyścić komorę miękką wilgotną szmatką. Plamy lub odbarwienie powłoki katalitycznej nie mają wpływu na działanie czyszczenia katalitycznego.

## 11.7 Przypominanie o czyszczeniu.

Aby przypomnieć użytkownikowi o konieczności wykonania czyszczenia katalitycznego, za każdym razem po włączeniu i wyłączeniu piekarnika na wyświetlaczu będzie przez 10 sekund migać symbol CATA.

### Symbol przypomnienia o czyszczeniu wyłączy się:

- Po zakończeniu czyszczenia katalitycznego.
- Po jednoczesnym naciśnięciu

przycisków  i °C.

## 11.8 Zdejmowanie i zakładanie drzwi

W drzwiach piekarnika znajdują się trzy szyby. Drzwi piekarnika i wewnętrzne szyby można wymontować do wyczyszczenia. Przed przystąpieniem do demontażu szyb należy zapoznać się z

instrukcją „Zdejmowanie i zakładanie drzwi”.

-  Niezdemontowane drzwi mogą się gwałtownie zamknąć podczas wyjmowania z nich szyb.



### UWAGA!

Nie używać piekarnika bez szyb.

1. Otworzyć całkowicie drzwi i znaleźć zawias po prawej stronie drzwi.
2. Za pomocą śrubokręta unieść i całkowicie obrócić dźwignię przy prawym zawiasie.

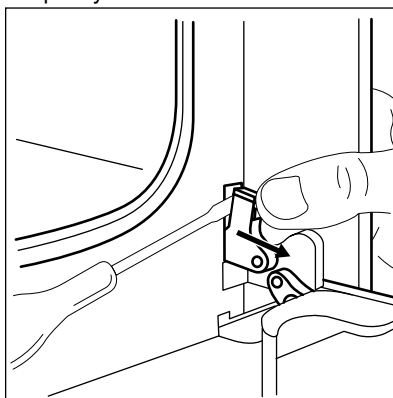

3. Znaleźć zawias po lewej stronie drzwi.

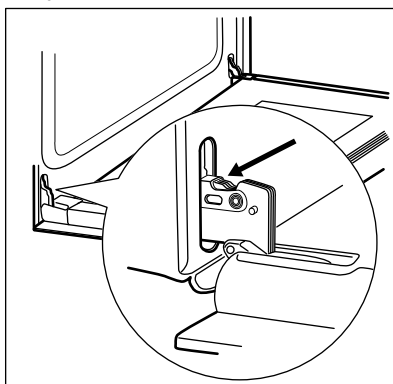

4. Unieść i całkowicie obrócić dźwignię przy lewym zawiasie.



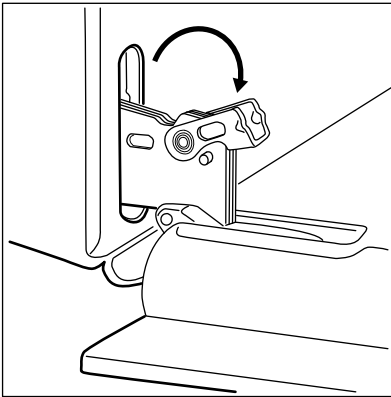

5. Przymknąć drzwi piekarnika do połowy, do pierwszej pozycji otwarcia. Następnie unosząc i pociągając drzwi do siebie, wyjąć je z mocowania.

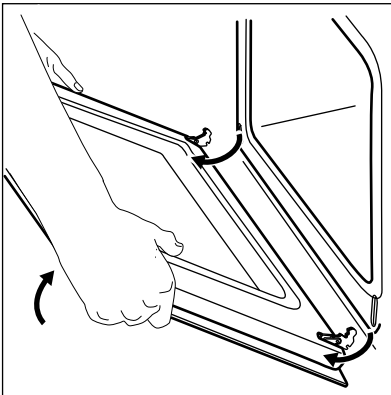

6. Umieścić drzwi na stabilnej powierzchni przykrytej miękką szmatką.  
7. Chwycić z obu stron górną listwę drzwi (B) i nacisnąć do środka, aby zwolnić zatrzaski.

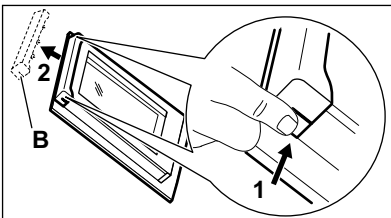

8. Pociągnąć listwę drzwi do przodu, aby ją zdjąć.

9. Chwycić szyby drzwi za górne krawędzie i ostrożnie wyjmować je po kolei. Zacząć od górnej szyby. Upewnić się, że szyba całkowicie wysunie się z prowadnic.

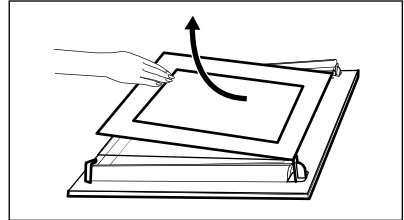

10. Umyć szyby wodą z płynem do mycia naczyń. Ostrożnie wytrzeć szyby do sucha. Nie myć szyb w zmywarce. Po umyciu zamontować szyby oraz drzwi piekarnika.

Umieścić szyby (A i B) we właściwych miejscach w odpowiedniej kolejności. Sprawdzić symbol/nadruk na boku szyby. Każda z szyb wygląda inaczej, aby ułatwić procedurę demontażu i montażu.

Zamontować prawidłowo listwę drzwi (powinno być słyszalne kliknięcie).

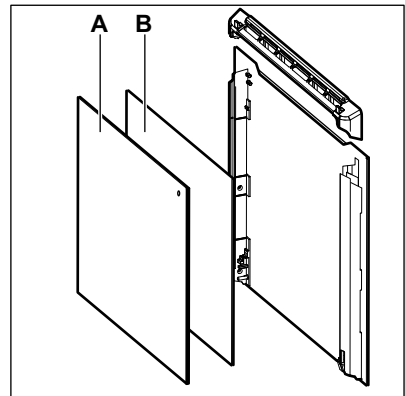

Upewnić się, że środkową szybę prawidłowo umieszczono w mocowaniu.

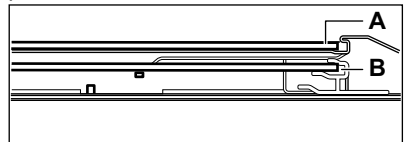

## 11.9 Wymiana oświetlenia



### OSTRZEŻENIE!

Zagrożenie porażeniem prądem.  
Żarówka może być gorąca.

1. Wyłączyć piekarnik. Odczekać, aż piekarnik ostygnie.
2. Odłączyć piekarnik od zasilania.
3. Umieścić szmatkę na dnie komory.



### UWAGA!

Aby uniknąć zabrudzenia żarówki halogenowej tłuszczem, należy chwycić ją przez szmatkę.

## Tylne oświetlenie

1. Obrócić szklany klosz, aby go zdjąć.
2. Wyczyścić szklany klosz.
3. Wymienić żarówkę na nową, odpowiednią do piekarnika i odporną na działanie temperatury do 300°C.
4. Zamontować klosz.

## 12. ROZWIĄZYWANIE PROBLEMÓW



### OSTRZEŻENIE!





Patrz rozdział dotyczący bezpieczeństwa.

### 12.1 Co zrobić, gdy...

Problem	Prawdopodobna przyczyna	Środek zaradczy
Nie można uruchomić piekarnika ani nim sterować.	Piekarnika nie podłączono do zasilania lub podłączono nieprawidłowo.	Sprawdzić, czy piekarnik prawidłowo podłączono do zasilania (patrz schemat połączeń, jeśli jest dostępny).
Piekarnik nie nagrzewa się.	Piekarnik jest wyłączony.	Włączyć piekarnik.
Piekarnik nie nagrzewa się.	Nie jest ustawiony aktualny czas.	Ustawić aktualny czas.
Piekarnik nie nagrzewa się.	Nie wprowadzono wymaganych ustawień.	Upewnić się, że wprowadzono prawidłowe ustawienia.
Piekarnik nie nagrzewa się.	Uruchomiona jest funkcja samoczynnego wyłączenia.	Patrz rozdział „Samoczynne wyłączenie”.
Piekarnik nie nagrzewa się.	Włączona jest blokada uruchomienia.	Patrz „Użycie funkcji Blokada uruchomienia”.

<b>Problem</b>	<b>Prawdopodobna przyczyna</b>	<b>Środek zaradczy</b>
Piekarnik nie nagrzewa się.	Zadziałał bezpiecznik.	Sprawdzić, czy przyczyną nieprawidłowego działania jest bezpiecznik. Jeżeli nadal będzie dochodzić do wyzwalania bezpiecznika, należy skontaktować się z wykwalifikowanym elektrykiem.
Nie działa oświetlenie.	Przepaliła się żarówka.	Wymienić żarówkę.
Termosonda nie działa.	Wtyczka termosondy jest nieprawidłowo włożona do gniazda.	Włożyć wtyczkę termosondy jak najgłębiej do gniazda.
Potrawy pieką się za długo lub za szybko.	Temperatura jest za niska lub za wysoka.	Dostosować ustawienie temperatury. Postępować zgodnie ze wskazówkami zawartymi w instrukcji obsługi.
Na potrawach i w komorze piekarnika osiadają para i skropliny.	Potrawa pozostawała za długo w piekarniku.	Nie należy pozostawiać potraw w piekarniku na dłużej niż 15-20 minut po zakończeniu procesu pieczenia.
Wyświetlacz pokazuje „C2”.	Próbowano włączyć funkcję Kataliza lub Rozmrażanie, ale z gniazda nie wyjęto wtyczki termosondy.	Wyjąć wtyczkę termosondy z gniazda.
Na wyświetlaczu pojawia się kod błędu niewymieniony w tej tabeli.	Usterka układu elektrycznego.	<ul style="list-style-type: none"> <li>• Wyłączyć piekarnik za pomocą bezpiecznika lub wyłącznika bezpieczeństwa w szafce z bezpiecznikami, a następnie ponownie włączyć.</li> <li>• Jeżeli na wyświetlaczu nadal wyświetla się kod błędu, należy skontaktować się z serwisem.</li> </ul>
Niezadowalający efekt pieczenia z użyciem funkcji: Termoobieg PLUS.	Nie włączono prawidłowo funkcji: Termoobieg PLUS z funkcją dodatkowej pary.	Patrz „Włączanie funkcji: Termoobieg PLUS”.
Niezadowalający efekt pieczenia z użyciem funkcji: Termoobieg PLUS.	Nie napełniono wnętrza komory wodą.	Patrz „Włączanie funkcji: Termoobieg PLUS”.

<b>Problem</b>	<b>Prawdopodobna przyczyna</b>	<b>Środek zaradczy</b>
Użytkownik chce włączyć funkcję Termoobieg PLUS, ale nie włącza się wskaźnik funkcji dodatkowej pary.	Nie wybrano funkcji pieczenia, która działa wraz z funkcją dodatkowej pary.	Patrz „Włączanie funkcji: Termoobieg PLUS”.
Użytkownik chce włączyć funkcję Termoobieg PLUS, ale nie włącza się wskaźnik funkcji dodatkowej pary.	Funkcja dodatkowej pary nie działa.	Wyłączyć urządzenie za pomocą bezpiecznika lub wyłącznika bezpieczeństwa w skrzynce bezpieczników, a następnie ponownie je włączyć. Patrz „Włączanie funkcji: Termoobieg PLUS”.
Przy próbie włączenia funkcji czyszczenia wyświetlacz pokazuje wskazanie "C4".	Naciśnięto przycisk funkcji dodatkowej pary.	Ponownie nacisnąć przycisk funkcji dodatkowej pary.
Woda we wnęce komory nie gotuje się.	Temperatura jest za niska.	Ustawić temperaturę co najmniej 110°C. Patrz rozdział „Wskazówki i porady”.
Woda wypływa z wnęki komory.	Do wnęki komory wlano za dużo wody.	Wyłączyć piekarnik i upewnić się, że urządzenie jest chłodne. Wytrzeć wodę ściereczką lub gąbką. Nalać odpowiednią ilość wody do wnęki komory. Patrz opis danej procedury.

Problem	Prawdopodobna przyczyna	Środek zaradczy
Urządzenie jest włączone, ale nie nagrzewa się. Nie działa wentylator. Na wyświetlaczu pojawi się "Demo".	Włączony jest tryb demonstracyjny.	<ol style="list-style-type: none"> <li>Wyłączyć piekarnik.</li> <li>Nacisnąć jednocześnie  i przytrzymać   °C.</li> <li>Na wyświetlaczu zacznie migać pierwsza cyfra oraz wskaźnik <b>Demo</b>.</li> <li>Wprowadzić kod 2468, obracając pokrętkę regulacji temperatury w prawo lub w lewo, aby zmieniać wartości, i nacisnąć , aby potwierdzić.</li> <li>Zacznie migać następna cyfra.</li> <li>Jeśli kod jest prawidłowy, tryb <b>Demo</b> wyłączy się po potwierdzeniu ostatniej cyfry.</li> </ol>
Wyświetlacz pokazuje „12.00”.	Wystąpiła przerwa w zasilaniu.	Ponownie ustawić zegar.

## 12.2 Informacje serwisowe

Jeżeli rozwiązanie problemu we własnym zakresie nie jest możliwe, należy skontaktować się ze sprzedawcą lub z autoryzowanym punktem serwisowym.

Dane niezbędne dla serwisu znajdują się na tabliczce znamionowej. Tabliczka

znamionowa znajduje się na przednim obramowaniu komory piekarnika. Nie usuwać tabliczki znamionowej z komory piekarnika.

### Zalecamy wpisanie danych w tym miejscu:

Model (MOD.) .....

Numer produktu (PNC) .....

Numer seryjny (S.N.) .....

## 13. INSTALACJA



### OSTRZEŻENIE!

Patrz rozdział dotyczący bezpieczeństwa.

## 13.1 Zabudowa urządzenia

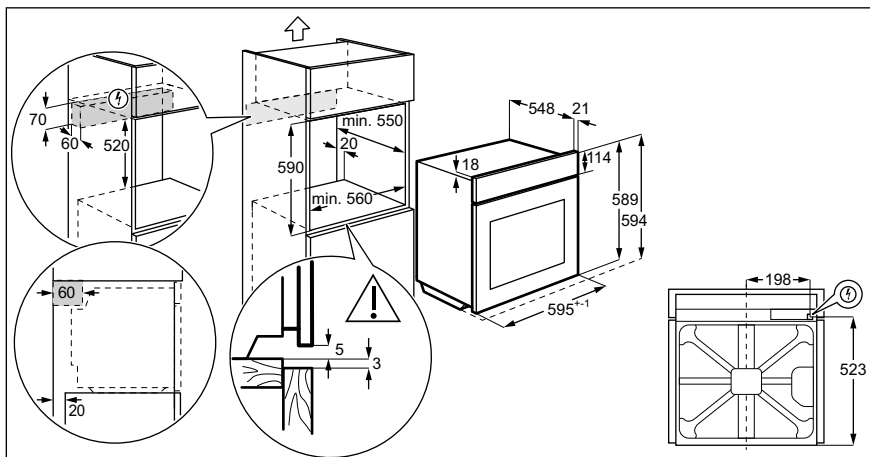
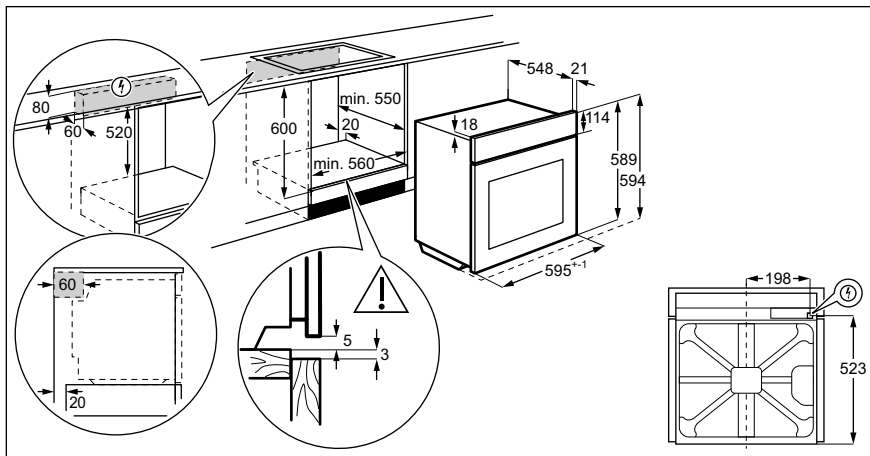

## 13.2 Mocowanie urządzenia do szafki

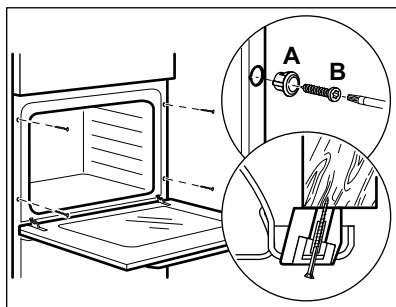

## 13.3 Instalacja elektryczna

- i** Producent nie ponosi odpowiedzialności za nieprzestrzeganie zaleceń dotyczących bezpieczeństwa, które zawarto w rozdziałach poświęconych bezpieczeństwu.

Urządzenie wyposażono w przewód zasilający oraz wtyczkę.

## 13.4 Przewody

Rodzaje przewodów przeznaczonych do montażu lub wymiany:

H07 RN-F, H05 RN-F, H05 RRF, H05 VV-F, H05 V2V2-F (T90), H05 BB-F

Dobór przekroju przewodu należy przeprowadzić na podstawie mocy całkowitej podanej na tabliczce znamionowej. Można również skorzystać z informacji zawartych w tabeli:

Moc całkowita (W)	Przekrój przewodu (mm <sup>2</sup> )
maksymalnie 1380	3 x 0.75

Moc całkowita (W)	Przekrój przewodu (mm <sup>2</sup> )
maksymalnie 2300	3 x 1
maksymalnie 3680	3 x 1.5

Przewód ochronny (żółto-zielony) musi być o 2 cm dłuższy od przewodu fazowego i neutralnego (niebieski i brązowy).

## 14. EFEKTYWNOŚĆ ENERGETYCZNA

### 14.1 Informacje o produkcie zgodnie z normą UE 65-66/2014

Nazwa dostawcy	Electrolux	
Oznaczenie modelu	EOD6C71V 949499553 EOD6C71X 949499550 EOD6C71Z 949499552 LOD6C71Z 949499556	
Wskaźnik efektywności energetycznej	81.2	
Klasa efektywności energetycznej	A+	
Zużycie energii przy standardowym obciążeniu w trybie tradycyjnym	0.93 kWh/cykl	
Zużycie energii przy standardowym obciążeniu w trybie z termoobiegiem	0.69 kWh/cykl	
Liczba komór	1	
Źródła ciepła	Zasilanie elektryczne	
Pojemność	72 l	
Typ piekarnika	Piekarnik do zabudowy	
Masa	EOD6C71V	33.3 kg
	EOD6C71X	33.1 kg
	EOD6C71Z	33.3 kg
	LOD6C71Z	33.3 kg

EN 60350-1 – Elektryczny sprzęt do gotowania do użytku domowego – Część 1: Elektryczne kuchnie, piekarniki,

piekarniki parowe i opiekacze – Metody badań cech funkcjonalnych.

## 14.2 Oszczędzanie energii

Piekarnik wyposażono w funkcje umożliwiające oszczędzanie energii podczas codziennego pieczenia.

Należy sprawdzić, czy podczas pracy drzwi piekarnika są prawidłowo zamknięte. Nie otwierać drzwi zbyt często podczas pieczenia. Utrzymywać uszczelkę drzwi w czystości i upewnić się, że jest prawidłowo przymocowana.

Korzystanie z metalowych naczyń pozwala oszczędzać energię.

Gdy nie jest to konieczne, nie należy wstępnie nagrzewać piekarnika przed rozpoczęciem pieczenia.

Przygotowując kilka potraw, należy w miarę możliwości skracać przerwy między ich pieczeniem.

### **Pieczenie z termoobiegiem**

Jeśli to możliwe, w celu oszczędzania energii należy korzystać z funkcji termoobiegu.

### **Ciepło resztkowe**

W ramach niektórych funkcji piekarnika, jeśli wybrano program z wyborem czasu (Czas lub Koniec), a czas pieczenia przekracza 30 minut, grzałki wyłączają się wcześniej.

Wentylator i oświetlenie nadal działają. Po wyłączeniu piekarnika na

wyświetlaczu pokazany jest poziom ciepła resztkowego. Ciepło resztkowe można wykorzystać do utrzymania temperatury potrawy.

Gdy pieczenie trwa dłużej niż 30 minut, należy zmniejszyć temperaturę piekarnika do minimum na 3-10 minut przed zakończeniem pieczenia. Ciepło resztkowe zgromadzone w piekarniku pozwoli dokończyć pieczenie.

Używać ciepła resztkowego do podgrzewania innych potraw.

### **Podtrzymywanie temperatury potraw**

Wybrać najniższe możliwe ustawienie temperatury, aby wykorzystać ciepło resztkowe i podtrzymać temperaturę potrawy. Na wyświetlaczu pojawi się wskaźnik ciepła resztkowego lub temperatura.

### **Pieczenie z wyłączonym oświetleniem**

Wyłączyć oświetlenie podczas pieczenia. Oświetlenie należy włączać, tylko gdy jest potrzebne.

### **Termoobieg wilgotn. Plus**

Funkcja zapewnia oszczędność energii podczas pieczenia.

Podczas korzystania z tej funkcji oświetlenie wyłącza się automatycznie po 30 sekundach. Oświetlenie można ponownie włączyć, ale wpłynie to niekorzystnie na oszczędność energii.

## 15. OCHRONA ŚRODOWISKA

Materiały oznaczone symbolem  należy poddać utylizacji. Opakowanie urządzenia włożyć do odpowiedniego pojemnika w celu przeprowadzenia recyklingu. Należy zadbać o ponowne przetwarzanie odpadów urządzeń elektrycznych i elektronicznych, aby chronić środowisko naturalne oraz

ludzkie zdrowie. Nie wolno wyrzucać urządzeń oznaczonych symbolem  razem z odpadami domowymi. Należy zwrócić produkt do miejscowego punktu ponownego przetwarzania lub skontaktować się z odpowiednimi władzami miejskimi.









[electrolux.com/shop](http://electrolux.com/shop)

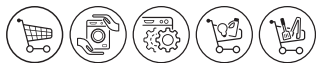

867355097-A-052019